

20 26



Catálogo
Tabela de preços



20
26



Catálogo
Tabela de preços

MATERIAIS E AS SUAS CARACTERÍSTICAS

ATENÇÃO

As informações aqui apresentadas são um resumo das principais características dos materiais.

Para informações mais completas, consultar as fichas técnicas dos artigos disponíveis no nosso site www.mapei.pt

INDICAÇÕES PARA ARQUITETOS E PROJETISTAS: ESPECIFICAÇÃO DE ARTIGOS

Para uma correta indicação dos artigos, estes devem ser referenciados pelas indicações “artigo” e “código”. Por exemplo, artigo “ZA/10 prata” ou artigo “ZA/10 prata - cód. 88206” (página 26).

As denominações de coleção (ex. Probord, Proangle) designam genericamente uma gama ou família de artigos. A equipa de profissionais Profilpas está à sua disposição para qualquer esclarecimento e apoio técnico.

LATÃO NATURAL

Liga CW624N UNI EN 12167

Os perfis são fabricados por extrusão. Têm uma boa resistência aos agentes químicos e às solicitações mecânicas. Nas zonas visíveis, o latão é normalmente sujeito a um processo de oxidação que produz uma pátina superficial. Em ambientes com muita humidade atmosférica ou agentes corrosivos, o latão fica sujeito a fenómenos de elevada oxidação e pode apresentar manchas superficiais. Nesses casos, se necessário, pode-se fazê-lo regressar ao estado natural através de abrasivos ou de produtos abrlhantadores específicos.

LATÃO POLIDO

Liga CW624N UNI EN 12167

Os perfis são fabricados por extrusão e sujeitos a um processo de polimento mecânico. A superfície exterior deve ser protegida de riscos e abrasivos. Têm uma boa resistência aos agentes químicos e às solicitações mecânicas. Nas zonas visíveis, o latão é normalmente sujeito a um processo de oxidação que produz uma pátina superficial.

Em ambientes com muita humidade atmosférica ou agentes corrosivos, o latão fica sujeito a fenómenos de elevada oxidação e pode apresentar manchas superficiais. Nesses casos, se necessário, pode-se fazê-lo regressar ao estado natural através de abrasivos ou produtos abrlhantadores específicos.

LATÃO GALVANIZADO CROMADO

Liga CW624N UNI EN 12167

Os perfis são fabricados por extrusão e posteriormente cromados. São resistentes aos raios UV, aos agentes químicos e atmosféricos. Não utilizar os perfis em latão cromado nos pavimentos colocados em zonas de tráfego intenso.

ALUMÍNIO NATURAL

Liga de Al-Mg-Si sujeita a tratamento térmico T6 (6060 T6).

Os perfis são realizados por extrusão e apresentam uma boa resistência aos agentes químicos e atmosféricos. Os cimentos, colas e os seus derivados, na presença de água, produzem substâncias alcalinas que, se permanecerem na superfície do material, podem provocar a corrosão do metal (formação de Hidróxido de Alumínio). Por esta razão, a superfície visível do perfil deve ser rapidamente limpa de cimentos, colas e materiais utilizados para as juntas.

ALUMÍNIO ANODIZADO

Liga de Al-Mg-Si sujeita a tratamento térmico T6 (6060 T6).

Os perfis são fabricados por extrusão e posteriormente anodizados. Apresentam uma boa resistência aos agentes químicos e atmosféricos. Os cimentos, colas e os seus derivados, na presença de água, produzem substâncias alcalinas que, se permanecerem na superfície do material, podem provocar a corrosão do metal (formação de Hidróxido de Alumínio). Por esta razão, a superfície visível do perfil deve ser rapidamente limpa de cimentos, colas e materiais utilizados para as juntas. Como resultado do desgaste e do tráfego pedestre (no caso de perfis aplicados em pavimento), as superfícies anodizadas sofrem desgaste perdendo o acabamento original.

ALUMÍNIO BRILHANTE

Liga de Al-Mg-Si sujeita a tratamento térmico T6 (6463 T6). Os perfis são fabricados por extrusão e posteriormente tratados e processados mecanicamente. Apresentam uma boa resistência aos agentes químicos e atmosféricos. Os cimentos, colas e os seus derivados, na presença de água, produzem substâncias alcalinas que, se permanecerem na superfície do material, podem provocar a corrosão do metal (formação de Hidróxido de Alumínio). Por esta razão, a superfície visível do perfil deve ser rapidamente limpa de cimentos, colas e materiais utilizados para as juntas.

Os perfis em alumínio brilhante não devem ser utilizados em pavimentos.

ALUMÍNIO LACADO

Liga de Al-Mg-Si sujeita a tratamento térmico T6 (6060 T6).

Os perfis são fabricados por extrusão e posteriormente lacados com uma espessura de $\geq 80 \mu\text{m}$. Apresentam uma boa resistência aos agentes químicos e atmosféricos, mas não são resistentes às solicitações mecânicas, que podem danificar a sua superfície de esmalte; assim, não se aconselha a sua aplicação em pavimentos. Os cimentos, colas e materiais utilizados para a aplicação devem ser removidos de imediato e com alguma precaução, de modo a não danificarem a superfície visível do perfil.

ALUMÍNIO REVESTIDO ALCROM® PLUS

Liga de Al-Mg-Si sujeita a tratamento térmico T6 (6060 T6).

Os perfis são fabricados por extrusão numa liga natural. A decoração em madeira é feita revestindo os perfis em alumínio previamente preparado, com uma película Alcrom® Plus, resistente ao desgaste, que reproduz o veio e as cores da madeira.

AÇO INOX - AISI 430 - DIN 1.4016

Este tipo de aço inox tem uma resistência moderada aos agentes corrosivos. Aconselha-se a sua aplicação exclusiva em ambientes interiores.

AÇO INOX - AISI 304 - DIN 1.4301 V2A

Tem uma ótima resistência a todos os principais agentes químicos e atmosféricos, à cal, às colas para azulejo e aos produtos de limpeza. São especialmente indicados para aplicação no exterior, em piscinas, na indústria alimentar, em hospitais, etc.

AÇO INOX - AISI 316 - DIN 1.4404 V4A

Os perfis são fabricados em aço inoxidável acetinado e posteriormente revestidos com espessura $\geq 80 \mu\text{m}$. Apresentam uma resistência relativamente boa aos agentes químicos e atmosféricos, mas não aos esforços mecânicos que danificam o revestimento superficial. Betão, adesivos, betumes e detergentes devem ser imediatamente removidos da superfície visível do perfil.

AÇO INOX COLORIDO - AISI 304 - DIN 1.4301

Os perfis são fabricados em aço inoxidável acetinado e posteriormente revestidos com espessura $\geq 80 \mu\text{m}$. Apresentam uma resistência relativamente boa aos agentes químicos e atmosféricos, mas não aos esforços mecânicos que danificam o revestimento superficial. Betão, adesivos, betumes e detergentes devem ser imediatamente removidos da superfície visível do perfil.

APLICAÇÃO - ADVERTÊNCIAS

Até mesmo o aço inoxidável pode ser danificado se não for tratado com as devidas precauções durante a sua aplicação. Deve-se ter particular atenção a: manter os perfis protegidos nas suas embalagens individuais até ao momento da aplicação (Esta precaução evita a contaminação por outros materiais ferrosos durante o transporte). Evitar o contacto directo com produtos de limpeza de cerâmicos, mármore e pedra, produtos de descalcificação e limpeza com agentes que contêm cloro e os seus compostos. Preste atenção aos vapores de ácido clorídrico que podem desenvolver-se durante a lavagem de pavimentos especiais. Após a colocação proceder imediatamente a uma limpeza completa das superfícies com uma lavagem completa e subsequente secagem.

MANUTENÇÃO

A limpeza frequente é essencial para preservar a beleza das superfícies dos perfis em aço inox. Preste muita atenção ao tratamento da superfície dos perfis durante a aplicação. Limpe e enxague bem as superfícies imediatamente após a aplicação. Evite usar produtos abrasivos que possam riscar. Não utilizar detergentes que contenham cloro ou seus compostos, como a lixívia, o ácido clorídrico e descalcificantes. Não utilizar esponjas abrasivas ou esfregões de metal que podem riscar a superfície ou deixar manchas de ferrugem.

PVC Rígido

Composto vinílico de PVC Rígido, sem chumbo, resistente ao choque e ao fogo. Estabilizado eco compatível à base de sais Ca-Zn.

PVC Flexível

Composto vinílico de PVC Flexível sem chumbo, resistente ao fogo. Estabilizado eco compatível à base de sais Ca-Zn.

PVC Expandido

Composto vinílico de PVC expandido, sem chumbo, resistente ao fogo. Estabilizado eco compatível à base de sais Ca-Zn.

CO-EXTRUÍDO PVC - FOAM/RÍGIDO

Composto vinílico em PVC plastificado sem chumbo, não inflamável. Mistura ecológica com sais de Ca-Zn. Composto vinílico em PVC rígido sem chumbo, anti-choque, não inflamável. Mistura ecológica com sais de Ca-Zn.

PVC Coextruído - Rígido/Rígido

Composto vinílico de PVC rígido, sem chumbo, resistente ao choque e ao fogo. Estabilizado eco compatível à base de sais Ca-Zn.

PVC Coextruído - Flexível/Flexível

Composto vinílico de PVC flexível sem chumbo, resistente ao fogo. Estabilizado eco compatível à base de sais Ca-Zn.

PVC Coextruído - Rígido/Flexível

Composto vinílico de PVC rígido sem chumbo, resistente ao choque e ao fogo. Estabilizado eco compatível à base de sais Ca-Zn. Composto vinílico de PVC flexível sem chumbo, resistente ao fogo. Estabilizado eco compatível à base de sais Ca-Zn.

PVC Coextruído - Rígido/Flexível Anti-Mofo

Composto vinílico de PVC Rígido sem chumbo, resistente ao choque e ao fogo. Estabilizado eco compatível à base de sais Ca-Zn. Composto vinílico de PVC flexível sem chumbo, resistente ao fogo, aditivado com biocida. Estabilizado eco compatível à base de sais Ca-Zn.

PVC Coextruído - Expandido/Flexível

Composto vinílico de PVC expandido sem chumbo, resistente ao fogo. Estabilizado eco compatível à base de sais Ca-Zn. Composto vinílico de PVC flexível, sem chumbo, resistente ao fogo. Estabilizado eco compatível à base de sais Ca-Zn.

RECOMENDAÇÕES PARA A LIMPEZA E MANUTENÇÃO

Atenção: os produtos de limpeza após a aplicação (limpeza de obra) são normalmente agressivos para os materiais e devem ser removidos rapidamente. Seguir atentamente as instruções dos fabricantes.

MATERIAL	ACABAMENTO	LIMPEZA APÓS A APLICAÇÃO	MANUTENÇÃO
alumínio	anodizado	Utilizar produtos de limpeza com base ácida e não alcalina	Utilização exclusiva de detergentes neutros
alumínio	brilhante cromado	Utilizar produtos de limpeza com base ácida e não alcalina	Utilização exclusiva de detergentes neutros
alumínio	brilhante polido cobre	Utilizar produtos de limpeza com base ácida e não alcalina	Utilização exclusiva de detergentes neutros
alumínio	brilhante polido titânio	Utilizar produtos de limpeza com base ácida e não alcalina	Utilização exclusiva de detergentes neutros
alumínio	brilhante polido ouro	Utilizar produtos de limpeza com base ácida e não alcalina	Utilização exclusiva de detergentes neutros
alumínio	lacado	Utilização de detergentes ácidos tampoados.	Utilização exclusiva de detergentes neutros ou alcalinos
alumínio	brilhante escovado	Utilizar produtos de limpeza com base ácida e não alcalina	Utilização exclusiva de detergentes neutros
alumínio	rev. Alcrom Plus	Utilização de detergentes ácidos tampoados.	Utilização exclusiva de detergentes neutros
aço inox	polido	Utilizar produtos de limpeza com base ácida e sem cloro	Utilização exclusiva de detergentes neutros ou alcalinos
aço inox	Inox AISI 316	Utilização de detergentes ácidos tampoados.	Utilização exclusiva de detergentes neutros
aço inox	areado	Não utilizar detergentes ácidos, apenas neutros.	Utilização exclusiva de detergentes neutros ou alcalinos
aço inox	escovado	Utilizar produtos de limpeza com base ácida e sem cloro	Utilização exclusiva de detergentes neutros ou alcalinos
latão	natural	Não utilizar detergentes ácidos, apenas neutros.	Utilização exclusiva de detergentes neutros
latão	polido	Não utilizar detergentes ácidos, apenas neutros.	Utilização exclusiva de detergentes neutros
latão	cromado	Utilização de detergentes ácidos tampoados.	Utilização exclusiva de detergentes neutros ou alcalinos
PVC		Utilizar produtos de limpeza com base ácida e não alcalina	Utilização exclusiva de detergentes neutros

CARACTERÍSTICAS DOS PERFIS E DAS EMBALAGENS

ATENÇÃO: Todos os artigos neste catálogo são vendidos à unidade ou à embalagem. Deverá sempre ser feita a conversão dos valores por metro para os valores respetivos à unidade.

PERFIS AUTOADESIVOS



Os perfis autoadesivos são produzidos com colas Hot-melt não tóxicas, não inflamáveis e que não contêm solventes. É, no entanto, aconselhável não expor o produto diretamente à chama. A conservação do produto é garantida em condições climáticas "normais". O adesivo degrada-se a uma temperatura superior a +90°C e cristaliza a uma temperatura inferior a -15°C. No momento da sua aplicação, a temperatura dos perfis autoadesivos e do ambiente em que serão aplicados não deve ser inferior a +10°C.

Importante: os perfis autoadesivos não podem ser aplicados em suportes friáveis, na união de duas alcatifas ou em pavimentos ou revestimentos em PVC.

PERFIS FURADOS

Os perfis que se aplicam com parafuso são furados de acordo com o modelo e o material dos parafusos para encaixe, de cabeça plana ou de cabeça redonda de 3 e 3,5 mm.

EMBALAGEM

Os perfis identificados com o símbolo  vêm embalados individualmente nas caixas. Os perfis identificados com o símbolo  vêm em embalagem blister (embalagem individual com suporte para pendurar).

Estes perfis são apenas vendidos à caixa, não sendo possível a venda à unidade. Os perfis com a indicação "artigo embalado individualmente nas caixas" são embalados individualmente e protegidos por uma película "termo retrátil".

MEDIDAS - TOLERÂNCIAS - NORMAS DE REFERÊNCIA - CERTIFICAÇÃO DO PRODUTO

As informações e os desenhos contidos no presente catálogo têm um carácter meramente informativo. As informações das dimensões tais como comprimento, espessura e largura referem-se às medidas individuais de cada perfil.

As tolerâncias previstas, eventuais normas e certificações de referência vêm indicadas nas fichas técnicas dos produtos, disponíveis quando solicitadas.

ADVERTÊNCIAS

A resistência aos produtos químicos depende do grau de agressão dos mesmos, sendo necessário assegurar-se previamente sobre os eventuais efeitos dos produtos utilizados na aplicação, limpeza e manutenção.

Especialmente a cal e a cola para azulejo provocam manchas na superfície visível dos perfis. É por isso indispensável limpar imediatamente essas zonas dos perfis após a sua aplicação em obra. No presente catálogo, devido à qualidade da impressão, as tonalidades das cores podem não corresponder exatamente à realidade.

ATENÇÃO

- Artigos fornecidos sempre em embalagem completa:
 - perfis em PVC (rodapés, esquinhas, pp level, etc)
 - acessórios
 - gama bricolage
 - todas as embalagens em blister 
- Artigos fornecidos à unidade ou à embalagem:
 - perfis metálicos (exceto embalagens "blister")
 - rodapés metálicos
 - canais de duche
- Índice geral: página 8
- Índice por artigo: página 266

INDICAÇÕES PARA ARQUITETOS E PROJETISTAS: PRESCRIÇÃO DE ARTIGOS

Para uma correta prescrição dos artigos, estes devem ser referenciados pelas indicações: referência e designação.

Por exemplo (página 18):

- designação "ZQAN/100 anodizado prata"
ou
- designação "ZQAN/100 anodizado prata - ref. 88878"

As denominações de coleção (*ex. Probord, Proangle*) designam genericamente uma gama ou família de artigos. A sua indicação não especifica acabamentos ou tamanhos pretendidos.

A equipa de profissionais da Mapei Portugal S.A. está à sua disposição para qualquer esclarecimento e apoio técnico.

CONDIÇÕES GERAIS DA TABELA DE PREÇOS EM VIGOR A PARTIR DE 2 DE JANEIRO DE 2026

Os preços dos produtos Profilpas indicados no catálogo/tabela de preços 2026 são entendidos por unidade de venda, à saída do centro de distribuição da Mapei Portugal SA. Aos valores apresentados acresce o IVA à taxa legal em vigor. Os preços não incluem o custo das operações de transporte, seguro, alfândega e manutenção até ao destino. A unidade de venda e faturação da Mapei Portugal SA é à unidade ou à embalagem. A Mapei Portugal SA reserva-se o direito de alterar a presente tabela de preços sem aviso prévio.

ENCOMENDAS/ENTREGAS

Entrega nas instalações do cliente em Portugal Continental para todas as expedições em que o valor da mercadoria for superior a 250€ (+ IVA). Para entregas com valor inferior a 250€ (+ IVA), será debitada uma tarifa de transporte de acordo com a tabela apresentada nesta página. Estes valores podem ser alterados sem aviso prévio.

Peso (kg)		VALOR (€)
de	até	
0	10	9,08
11	20	11,75
21	30	17,89
31	40	18,32
41	50	21,85
51	60	23,78
61	70	26,57
71	80	27,85
81	90	31,62
91	100	34,19
101	110	35,78
111	120	39,82
121	130	45,84
131	140	48,5
141	150	55,81

IVA não incluído - acrescentar + 1 kg por embalagem

CANCELAMENTOS DE ENCOMENDAS

Informamos que os pedidos de cancelamento de encomendas apenas poderão ser efetuados até às 17h30 de cada segunda-feira, um dia antes do cut-off de encomendas à fábrica. Após esse horário, não será possível proceder ao cancelamento, uma vez que as encomendas seguem para processamento e planeamento logístico.

Nos casos em que o material não se encontre disponível em fábrica, será necessária validação prévia junto da mesma para verificar a possibilidade de cancelamento.

CONFERÊNCIA DE MERCADORIAS

A guia de remessa tem um efeito logístico e é um documento juridicamente vinculativo que formaliza a ocorrência do envio de mercadoria. Como tal, solicitamos a sua colaboração para que, sempre que receber uma encomenda de produtos Profilpas, confira que o material indicado na guia de remessa corresponda exatamente ao material recebido. Para além disso, pedimos que assine a própria guia e identifique, de forma legível, a pessoa que conferiu a mercadoria recebida. O nosso objetivo é a melhoria contínua do nosso serviço, pelo que solicitamos que quando verificarem quaisquer anomalias referente às mercadorias (embalagens danificadas e/ou quantidades não rececionadas), as mesmas sejam referidas na guia de transporte e de remessa; o não registo das ocorrências impossibilitará a verificação, análise e correção das mesmas pela Mapei Portugal SA.

DEVOLUÇÕES

Eventuais devoluções de produtos Profilpas, só serão aceites, mediante autorização prévia, nos quinze dias após a data de entrega (conforme guia de remessa). No ato de receção das mercadorias, o cliente deve assegurar-se do devido estado das mesmas e registar qualquer anomalia na guia de transporte que acompanha as mercadorias.

PAGAMENTOS

A Mapei Portugal SA reserva-se o direito de atribuir o plafond comercial, prazo de pagamento e solicitar garantias em função das análises financeiras relevantes de cada cliente.

O incumprimento dos prazos de pagamentos por parte de um cliente poderá justificar a suspensão do fornecimento e a exigência de pagamentos a pronto, das encomendas recebidas.

Nenhuma reclamação dispensa um cliente de respeitar as condições e prazos de pagamento, por consequência, nenhum processo de reclamação autoriza o cliente a proceder a pagamentos parciais ou suspensões dos pagamentos devidos.

HORÁRIO DE FUNCIONAMENTO

O horário de funcionamento da Mapei Portugal SA é das 9:00 às 12:30 e das 13:30 às 18:00.

Informamos que os armazéns da Mapei Portugal SA estarão encerrados nos feriados nacionais, no feriado municipal (Cantanhede - dia 25 de julho) e de 24 a 31 de dezembro de 2026.

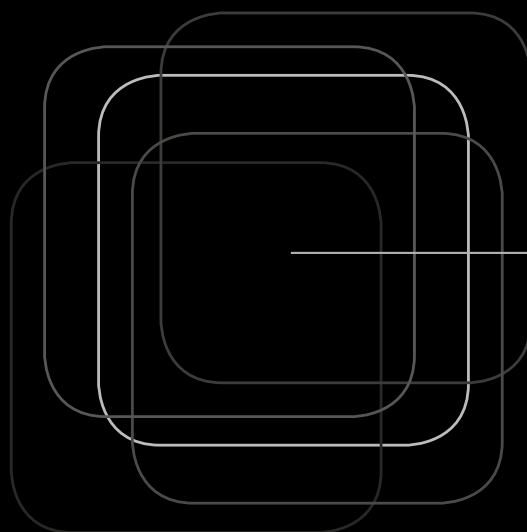



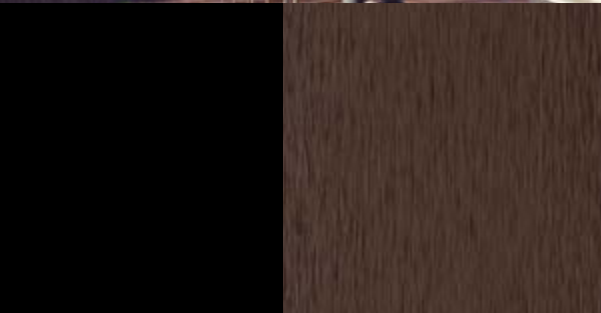

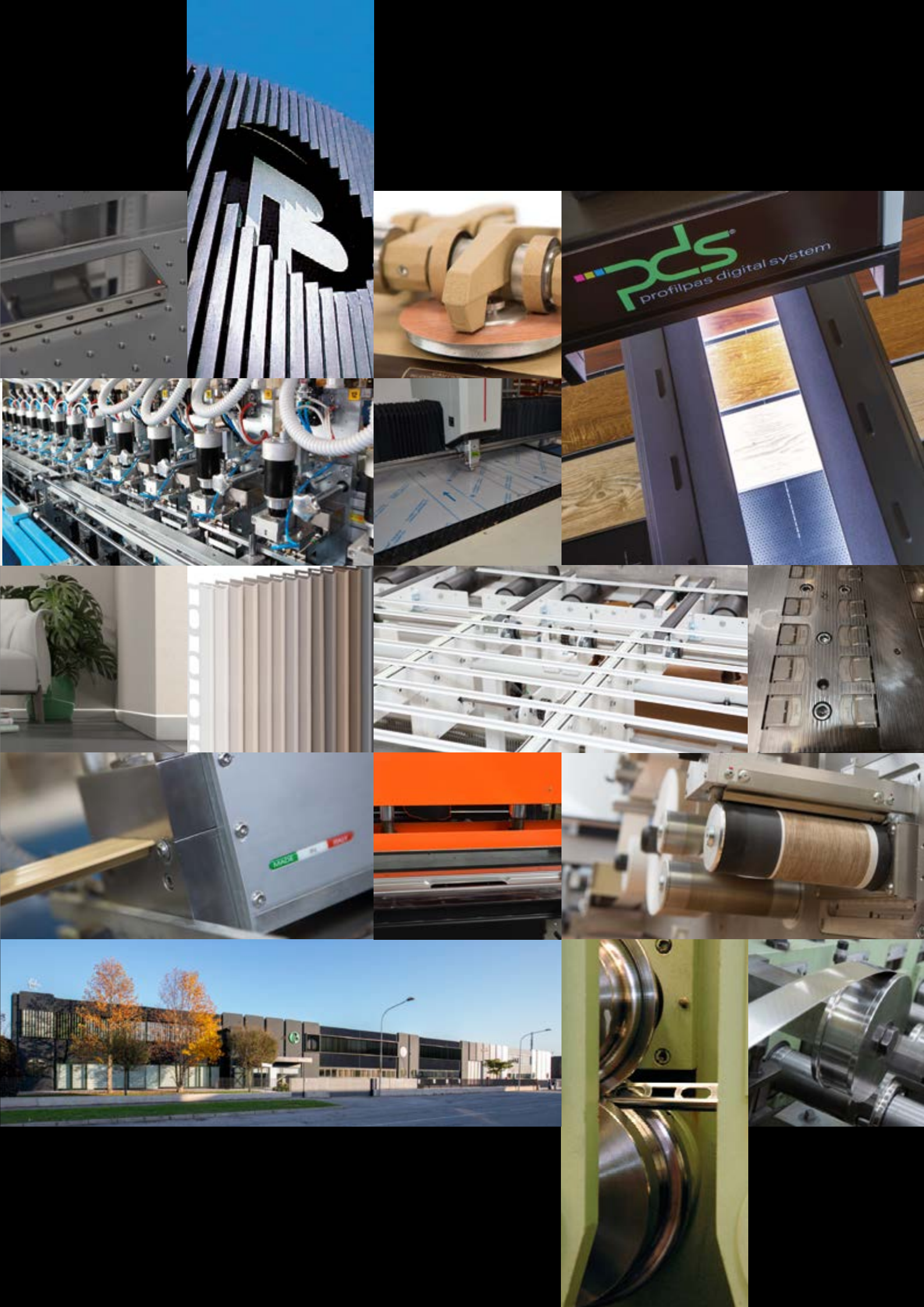



























Design is our best profile.





Índice geral

Perfis para ângulos externos		CERFIX® PROANGLE Q pág. 18	Listéis e perfis decorativos		CERFIX® PROLIST pág. 52	canais e sistemas para casa de banho		PP DRAIN AQUA pág. 70	
		CERFIX® PROANGLE pág. 26			METAL LINE AF - M DESIGN pág. 53			PP DRAIN VARIOGUARD pág. 75	
		CERFIX® PROTRIM IP pág. 33			CERFIX® PROLIST-X DESIGN pág. 53			THIN DRAIN pág. 77	
		CERFIX® PROTRIM pág. 34			CERFIX® PRODECOR - C DESIGN pág. 54-55			SLIM DRAIN pág. 79	
		CERFIX® PROTRIM N pág. 37			CERFIX® PROSTYLE - C DESIGN pág. 54-55			SMART DRAIN pág. 81	
		CERFIX® PROANGLE F pág. 42						Q DRAIN pág. 83	
		CERFIX® PROANGLE AX - M DESIGN pág. 43		Perfis para ângulos internos			CERFIX® PROuroUND M pág. 58		GLASS PROFILE pág. 86
		CERFIX® PRONIVEL M pág. 43					CERFIX® PROuroUND P pág. 61		SANIBORD pág. 94
		PROCORNER M pág. 44					CERFIX® PROuroUND M GIC/ pág. 62		
		PROCORNER P pág. 46					CERFIX® PROINT pág. 62-63	Perfis para pavimentos ao mesmo nível	
	CERFIX® PROBORD pág. 48		PROuroUND B pág. 64			CERFIX® PROANGLE B pág. 99			
	CERFIX® PROTOP pág. 49					CERFIX® PRODECOR DJ pág. 101			



CERFIX®
PRODECOR
pág. 101

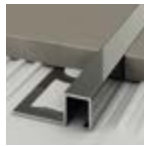

CERFIX®
PROSTYLE
pág. 102

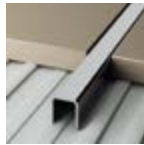

PROJOINT U
pág. 103



PROJOINT
pág. 103



PROJOINT T
pág. 104



PROJOINT R
pág. 106



PROJOINT M
pág. 106



PROCLASSIC R
pág. 107



PROCLASSIC F
pág. 110



PROCLASSIC
FIRE LEVEL-TOP
pág. 112-113

Perfis para
pavimentos
desniveados



CERFIX®
PRONIVEL N
pág. 116



CERFIX®
PRONIVEL P
pág. 117



CERFIX®
PRONIVEL L
pág. 118



CERFIX®
PRONIVEL PB
pág. 118



CERFIX®
PRONIVEL PL
pág. 119



CERFIX®
PRONIVEL M
pág. 119



PROLEVEL
HIGH
pág. 120



PROLEVEL
MEDIUM
pág. 122



PROLEVEL
THIN
pág. 123

Juntas de
dilatação



CERFIX®
PROJOINT
DIL NE
pág. 126



CERFIX®
PROJOINT
DIL NJ
pág. 126



CERFIX®
PROJOINT
DIL NL
pág. 127

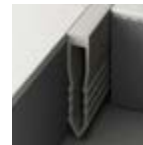

CERFIX®
PROJOINT
DIL NF
pág. 127



CERFIX®
PROJOINT DIL
NAN
pág. 128



CERFIX®
PROJOINT DIL
NPAN
pág. 128



CERFIX®
PROJOINT DIL
NIN
pág. 129



CERFIX®
PROJOINT DIL
NIL
pág. 129



CERFIX®
PROJOINT DIL
NTA - NT1 - NTO
pág. 130



CERFIX®
PROJOINT DIL
STA - ST1
pág. 130



CERFIX®
PROJOINT DIL
NZA
pág. 131



CERFIX®
PROJOINT DIL
NZS
pág. 131



CERFIX®
PROJOINT DIL
PBE
pág. 132



CERFIX®
PROJOINT DIL
PBH
pág. 133



CERFIX®
PROJOINT DIL
PAS
pág. 133

Índice geral



CERFIX®
PROJOINT DIL
PHDE
pág. 134



CERFIX®
PROJOINT DIL
PFFE
pág. 134



CERFIX®
PROCOVER
FLEX
pág. 135



CERFIX®
PROCOVER FIX
pág. 135



CERFIX®
PROCOVER
pág. 136



CERFIX®
PROTEC CPEV
- CPEI
pág. 146



CERFIX®
PROTEC CPNV
pág. 148



CERFIX®
PROTEC CPBV
pág. 149



CERFIX®
PROTEC CPHA
- CPHV
pág. 150



CERFIX®
PROTEC CPLB
- CPLV
pág. 151



CERFIX®
PROSTEP SIX
pág. 157



CERFIX®
PROSTEP SP
pág. 158



CERFIX®
PROSTEP SA
- SB
pág. 158



PROTECT
pág. 160



SAFETY-STEP
pág. 168

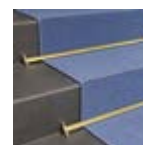

PROSTAIR
pág. 170

Perfis para varandas e terraços



CERFIX®
PROTEC CPCV
- CPCI
pág. 140

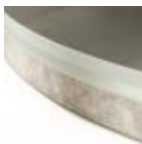

CERFIX®
PROTEC CPCVF
pág. 140



CERFIX®
PROTEC
CPCV/30/
pág. 142



CERFIX®
PROTEC
CPCVD/30/
pág. 143



CERFIX®
PROTEC CPGV
pág. 144

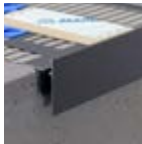

CERFIX®
PROTEC CPQV
pág. 145

Perfis para degraus



CERFIX®
PROSTEP SGA -
SGI - SGN - SGK
pág. 154



CERFIX®
PROSTEP SMA
- SM
pág. 154



CERFIX®
PROTRIM IP
pág. 155



CERFIX®
PROSTEP SNG
- SN
pág. 155



CERFIX®
PROSTEP SAR
- SIR
pág. 156



CERFIX®
PROSTEP SIS
pág. 157

Perfis para pavimentos em madeira, laminados e LVT



UNISYSTEM
PLUS
pág. 176

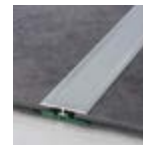

PROFIX THIN
pág. 182

























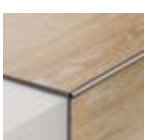

PRESTOWOOD
pág. 184

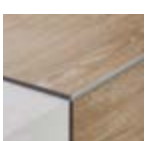



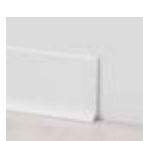

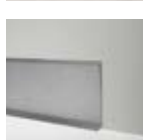









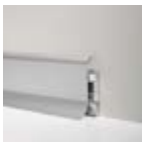





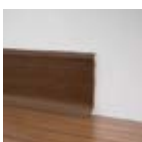
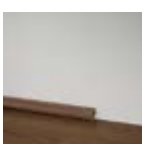
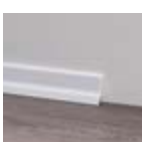







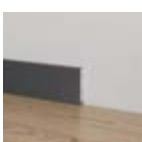

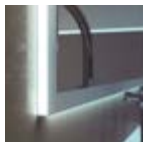
TERMINAL RC
pág. 187



TERMINAL RC
FLEX
pág. 187

	ALFIX 616 pág. 188			METAL LINE 92 pág. 211	
	ALFIX 46 pág. 189	Perfis curváveis		PROANGLE FLEX pág. 202	
	CERFIX® PROJOINT DIL pág. 190			PRODECOR DJ FLEX pág. 203	
	CERFIX® PRONIVEL PB pág. 190-191			PROJOINTT FLEX pág. 203	
	CERFIX® PROJOINT T pág. 191			TERMINAL FLEX pág. 204	
	CERFIX® PROSTEP pág. 192			PROSTEP FLEX pág. 204	
	PROTECT pág. 192			METAL LINE 90 pág. 205	
	CERFIX® PROTRIM pág. 193			PROFLEX MACHINE pág. 262	
	CERFIX® PROANGLE pág. 193				
	CERFIX® PROANGLE Q pág. 193		Metal line		PROLIGHT METAL LINE S SKL/2 pág. 217
	CERFIX® PROUROUND M pág. 194				METAL LINE 90 TREND COLOR pág. 208
	CERFIX® PROINT pág. 194			METAL LINE 790 pág. 210	
				METAL LINE 100 pág. 218	

Índice geral

		METALLINE 101 pág. 218		PVC LINE 8613 pág. 229		
		METALLINE 95 - 94 pág. 219		PVC LINE 8612 pág. 230		
		METALLINE 98 pág. 220		PVC LINE 8614 pág. 230		
		METALLINE 97/4 pág. 221		PVC LINE 8600 pág. 231		
		METALLINE 97/7 pág. 222		PVC LINE 8181 pág. 231		
		METALLINE 97/8 pág. 223		PVC LINE 8596 - 8598 pág. 232		
				PVC LINE 8580 - 8582 pág. 232		
				PVC LINE 8602 pág. 233		
PVC line		PVC LINE 8605 pág. 226		PVC LINE 8603 pág. 234		
		PVC LINE 8606 pág. 226		PVC LINE 8607 pág. 235		
		PVC LINE 8608 pág. 227		PVC LINE 148 - 172 - 173 pág. 236		
		PVC LINE 8615 pág. 228		PVC LINE 170 - 169 - 171 pág. 237		
		PVC LINE 8616 pág. 228				
					Prolight	
						PROLIGHT PROLIST LLA - LLB pág. 240
						PROLIGHT PROLIST TLA - CLA pág. 241
						PROLIGHT PROANGLE QZQAL pág. 242
						PROLIGHT PROSTEP SGA/11L pág. 243
						PROLIGHT PROTECT G/9/F pág. 243
						PROLIGHT PROTECT 126/L/F pág. 244
						PROLIGHT PROLIST Q.LQL pág. 245
						PROLIGHT METAL LINE S SKL/2 pág. 245
						PROLIGHT METAL LINE 87/88 pág. 246
						PROLIGHT METAL LINE 89 pág. 247
						COMPONENTES ELÉTRICOS pág. 248

Tapetes
técnicos
para
entradas



PROMAT
pág. 253

Acessórios
para a
aplicação



ACESSÓRIOS
PARA A
APLICAÇÃO
pág. 256



PROFLEX
MACHINE
pág. 257

Bricolage



PERFIS PARA
BRICOLAGE
pág. 259

Índice por
artigo





pág. 266

Acabamentos

Aço inox

	SS aço inox polido AISI 304 DIN 1.4301
	SS3 aço inox polido AISI 316 DIN 1.4401
	SS0 aço inox polido AISI 430 DIN 1.4016
	SSP aço inox superpolido AISI 304 DIN 1.4301
	SSS aço inox escovado AISI 304 DIN 1.4301
	SSB aço inox areado AISI 304 DIN 1.4301
	SSS3 aço inox escovado AISI 316 DIN 1.4401
	CSS3 aço inox cromado AISI 316 DIN 1.4401
	SSSO aço inox escovado AISI 430 - DIN 1.4016
	BM aço inox lacado preto mate RAL 9005 AISI 304 DIN 1.4301







Latão

	BN natural
	BP polido
	BCP cromado
	BCG latão dourado 24K



Alumínio

	AN natural
---	----------------------

Alumínio anodizado





	AS prata
	AG ouro
	ASG ouro areia
	AT titânio
	AB bronze
	ABE bronze elox
	ABL preto

Alumínio anodizado X Design - I Design





	APX platina
	ATX titânio
	ABX castanho
	ABDX castanho escuro

	ACX carbon
---	----------------------

Alumínio brilhante polido

	ABPS prata
	ABPG ouro
	ABPT titânio
	ABPC rame









Alumínio brilhante escovado

	ABSS prata
	ABSG ouro
	ABST titânio
	ABSC rame
	ABSB nero







Alumínio brilhante riscado

	ABBS prata
--	----------------------

Alumínio lacado

	AC RAL 9003 branco mate
	AC RAL 9003 branco
	AC RAL 9010 branco mate
	AC RAL 9010 branco polido
	AC RAL 8019 castanho escuro
	AC RAL 7038 cinzento claro
	AC RAL 7038 cinzento claro com relevo
	AC RAL 9006 cinzento metal
	AC RAL 9007 cinzento alumínio

Alumínio lacado Trend Color

	AC cinzento antracite
	AC ferrugem
	AC cinzento antigo
	AC bege
	AC areia
	AC greige

	AC pedra
---	-----------------

	AC cinzento
---	--------------------

	AC bronze
---	------------------

	AC castanho escuro
---	---------------------------

	AC branco stone
---	------------------------

	AC preto stone
---	-----------------------

	AC concrete white
---	--------------------------

	AC concrete graphite
---	-----------------------------

	AC concrete smoke
---	--------------------------

	AC concrete mud
---	------------------------

















	AC concrete sand
---	-------------------------

	AC metal dark
---	----------------------

	AC metal light
---	-----------------------

	AC solid white
--	-----------------------

Alumínio lacado Mapei Color

	100 branco
	103 branco lua
	111 cinzento prata
	123 branco antigo
	112 cinzento médio
	113 cinzento cimento
	114 antracite
	110 manhattan 2000
	130 jasmim
	137 caraibas
	132 bege 2000
	133 areia
	134 seda
	188 biscoito
	135 pó dourado
	120 preto

Decorações Alcrom® Plus

	02
---	-----------

	05
---	-----------

	08
---	-----------

	10
---	-----------

	11
---	-----------

	12
---	-----------

	13
---	-----------

	14
---	-----------

	18
---	-----------

	19
---	-----------

	20
---	-----------

	25
---	-----------

	26
--	-----------

	31
---	-----------

	32
---	-----------

	34
---	-----------

	35
---	-----------

	36
---	-----------

	37
---	-----------

	38
---	-----------

	39
---	-----------

	40
---	-----------

	41
---	-----------

	42
---	-----------

	43
---	-----------

	44
---	-----------

	47
---	-----------

	65
---	-----------

	71
---	-----------

	72
---	-----------

	73
	74
	76
	77
	78
	79
	80
	81
	89
	91
	92
	93
	94
	95
	351
	363
	372
	490
	560
	580
	590
	665
	670
	951
	975
	1003
	1006
	1009
	1012
	1021
	1024

	1030
	1033
	1036
	1042
	1045
	1051
	1054
	1057
	1060
	1063
	1066
	1069
	1081
	1084
	1090
	1105
	1108
	1111
	1202
	1203
	1204
	1205
	1206
	1207
	1208
	1209
	1210
	1211
	1212
	1213
	1214

	1215
	1216
	1217
	96 - branco RAL 9010 com relevo
	97 - preto RAL 9005 com relevo
	99 - prata escovado
	100 - aço escovado
PVC	
	código 400 branco cândido
	código 402 branco
	código 404 9001 branco creme
	código 406 RAL 1015 - marfim
	código 408 RAL 1019 - bege cinzento
	código 410 RAL 7030 - cinzento pedra
	código 412 RAL 7038 - cinzento claro
	código 414 RAL 7035 - cinzento luz
	código 416 antracite
	código 418 azul
	código 420 azul pastel
	código 422 verde claro
	código 424 RAL 3002 - vermelho
	código 426 RAL 9005 - preto
	código 428 RAL 1023 - amarelo
	código 430 rosa pastel
	código 432 bege bahama
	código 434 pêssego
	código 436 caramelo
	código 438 castanho
	código 440 castanho escuro
	código 442 coral
	código 444 terra de siena

	código 446 terracota
PVC-U expandido	
	decoreção 518
	decoreção 520
	decoreção 524
	decoreção 525
	decoreção 528
	decoreção 530
	decoreção 531
	decoreção 532
	decoreção 533
	decoreção 534
	decoreção 536
	decoreção 540
	decoreção 542
	decoreção 544
	decoreção 545
	decoreção 555 branco
	decoreção 556 cinzento claro
	decoreção 557 preto
	decoreção 558 antracite
	decoreção 559 prata
	decoreção 561 amarelo
	decoreção 562 verde
	decoreção 563 azul celeste
	decoreção 564 vermelho





Perfis para ângulos externos

Uma gama de perfis concebida especificamente para o remate e proteção dos ângulos externos dos revestimentos em cerâmica. São perfis adequados a qualquer ambiente devido à variedade de acabamentos disponíveis, combinando-os perfeitamente com todas as qualidades de cerâmica, acrescentando carácter e linearidade às decorações.

Perfis para ângulos externos

cerfix® proangle Q

Proangle Q em alumínio é uma gama de perfis universais de formato quadrado, especialmente desenvolvido para rematar e proteger os ângulos externos dos revestimentos em cerâmica, podendo também ser utilizado como acabamento de bancadas e degraus. ZQVNH/ é fabricado com tecnologia antibacteriana certificada (em conformidade com os requisitos da norma ISO 22196:2011) que permite a redução das bactérias consideradas mais perigosas em até 99%, garantindo um nível higiénico ideal ao longo do tempo.



ZQBN/10 alumínio brilhante polido prata



PROANGLE Q

compr. = 270 cm - emb. 20 un

ART.	acabamento	4,5	6	8	9	10	11	12,5
ALUMÍNIO								
ZQAN/	anodizado prata	88772	88875	88876	88877	88878	88879	88880
	euro/un	15,743	15,803	15,852	17,385	17,400	18,391	18,991
ZQAN/	anodizado titânio	88902	88903	88904	88905	88906	88907	88908
	euro/un	18,784	18,847	18,899	19,662	20,300	21,605	22,787
ZQAN/	anodizado preto	-	-	89205	-	89206	89207	89208
	euro/un	-	-	28,379	-	28,976	30,199	31,269
ZQBN/	brilhante polido prata	88816	88919	88920	88921	88922	88923	88924
	euro/un	25,417	25,500	25,523	26,788	28,147	29,951	31,728
ZQBN/	brilhante polido ouro	88933	-	88935	-	88937	-	88939
	brilhante polido titânio	88956	88964	88966	88968	88970	88972	88974
ZQBRN/	brilhante polido cobre	-	-	-	-	88969	-	88971
	euro/un	26,706	26,943	27,617	28,344	29,561	32,100	33,390
ZQBSN/	brilhante escovado prata	88981	88982	88983	-	88985	88986	88987
	brilhante escovado ouro	88997	-	88999	-	89001	-	89003
ZQTMN/	brilhante escovado titânio	89013	89014	89015	-	89017	-	89019
ZQBSN/	brilhante escovado cobre	-	-	89031	-	89033	-	89035
	euro/un	29,571	29,650	29,678	-	32,327	34,850	36,007
ZQBSN/	brilhante escovado preto	-	-	-	-	89209	89210	89211
	euro/un	-	-	-	-	40,361	42,911	44,204
ZQAGN/	brilhante riscado prata	89061	-	89063	-	89065	-	89067
	euro/un	44,496	-	44,658	-	47,623	-	50,681
ALUMÍNIO LACADO								
ZQVN/	lacado branco opaco RAL 9003	-	-	89200	-	89202	89203	89204
	lacado branco RAL 9003	89077	89076	89079	-	89081	89078	89083
	euro/un	19,166	19,272	19,355	-	21,014	21,977	22,712
ALUMÍNIO LACADO ANTIBACTERIANO								
ZQVNH/	lacado branco RAL 9003	-	-	89080	-	89082	-	89084
	euro/un	-	-	25,114	-	26,944	-	28,702

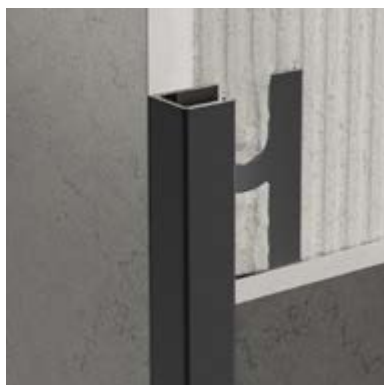
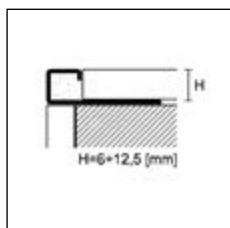
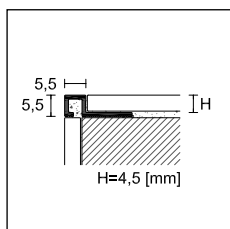

ZQAN/10 alumínio anodizado preto

Completar o código do artigo com a medida H (ex. ZQAN/ para H=8 torna-se ZQAN/8)

Artigos ZQVN disponíveis por encomenda com outras cores - quantidade mínima de 540 m por cor



ZQAN/ /EI
alumínio anodizado
prata

PROANGLE Q - ÂNGULOS EXTERNOS/INTERNOS/TERMINAIS

embalagem de 5 un		H							
ART.	acabamento	4,5	6	8	9	10	11	12,5	
ALUMÍNIO									
ZQAN/ /EI	anodizado prata		88809	88882	88883	88884	88885	88886	88887
	anodizado titânio		88910	88911	88912	88913	88914	88915	88916
	euro/un		7,486	7,486	7,486	7,486	7,486	7,486	7,486
ZQAN/ /EI	anodizado preto		-	-	89223	-	89224	89225	89226
	euro/un		-	-	8,912	-	8,912	8,912	8,912
ZQBN/ /EI	brilhante polido prata		88829	88926	88927	88928	88929	88930	88931
	brilhante polido ouro		88941	-	88943	-	88945	-	88947
ZQVN/ /EI	lacado branco mate RAL 9003		-	-	89192	-	89194	89195	89196
	lacado branco RAL 9003		89085	89086	89087	-	89089	89088	89091
	euro/un		7,486	7,486	7,486	7,486	7,486	7,486	7,486
ZQBN/ /EI	brilhante polido titânio		88976	88978	88980	88984	88988	88992	88996
ZQBRN/ /EI	brilhante polido cobre		-	-	-	-	88977	-	88979
ZQBSN/ /EI	brilhante escovado prata		88989	88990	88991	-	88993	88994	88995
	brilhante escovado ouro		89005	-	89007	-	89009	-	89011
ZQTMN/ /EI	brilhante escovado titânio		89021	89022	89023	-	89025	-	89027
ZQBSN/ /EI	brilhante escovado cobre		-	-	89039	-	89041	-	89043
ZQBSN/ /EI	brilhante escovado preto		-	-	-	-	89227	89228	89229
	euro/un		8,912	8,912	8,912	8,912	8,912	8,912	8,912
ZQAGN/ /EI	brilhante riscado prata		89069	-	89071	-	89073	-	89075
	euro/un		11,868	-	11,868	-	11,868	-	11,868

venda à unidade não disponível



ZQAN/10 + ZQAN/10/EI alumínio anodizado prata



ZQAN/10 + ZQAN/10/EI alumínio anodizado prata

Completar o código do artigo com a medida H
(ex. ZQAN/ /EI para H=8 torna-se ZQAN/8/EI)

Perfis para ângulos externos

cerfix® proangle Q

Alumínio lacado Trend Color Stone: acabamentos modernos em tons neutros, mas ao mesmo tempo quentes e suaves, que recriam a heterogeneidade da pedra graças a um efeito áspero ao toque.

Alumínio lacado Trend Color Concrete: seis acabamentos originais de cimento que remetem para as cores típicas das metrópoles, revisitando-as numa versão mais sofisticada.

Alumínio lacado Trend Color Metal: duas tonalidades metálicas especiais que reproduzem a natureza cintilante dos metais.



ZQVN/10 alumínio lacado pedra



PROANGLE Q - TREND COLOR

comprimento = 270 cm - emb. 20 un

H

ART.	acabamento	8	10	11	12,5
------	------------	---	----	----	------

ALUMÍNIO LACADO

TREND COLOR STONE

castanho escuro		89360	89310	89311	89312
cinzento antracite		89093	89095	89106	89097
cinzento antigo		89362	89220	89221	89222
cinzento		89363	89290	89291	89292
ferrugem		89094	89096	89107	89098
bronze		89365	89300	89301	89302
pedra		89366	89280	89281	89282
greige		89367	89270	89271	89272
areia		89368	89260	89261	89262
bege		89369	89250	89251	89252
branco stone		89370	89320	89321	89322
preto stone		89371	89330	89331	89332

TREND COLOR CONCRETE

concrete white		-	89131	89161	89181
concrete graphite		-	89132	89162	89182
concrete smoke		-	89133	89163	89183
concrete mud		-	89134	89164	89184
concrete sand		-	89135	89165	89185
solid white		-	89138	89168	89188

TREND COLOR METAL

metal dark		-	89136	89166	89186
metal light		-	89137	89167	89187

euro/un		25,663	26,285	27,334	27,958
----------------	--	---------------	---------------	---------------	---------------

ZQVN/

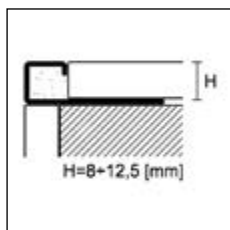

ZQVN/



ZQVN/10 alumínio lacado concrete white

Outras alturas com acabamentos TREND COLOR estão disponíveis por encomenda, com um mínimo de 270 metros.

Completar o código do artigo com a medida H (ex. ZQVN/ per H=10 torna-se ZQVN/10).

PROANGLE Q - TREND COLOR - ÂNGULOS EXTERNOS/INTERNOS/TERMINAIS

embalagem de 5 un

H

ART.	acabamento	8	10	11	12,5
ALUMÍNIO LACADO					
TREND COLOR STONE					
	castanho escuro	89380	89303	89304	89305
	cinzento antracite	89100	89102	89108	89104
	cinzento antigo	89382	89213	89214	89215
	cinzento	89383	89283	89284	89285
	ferrugem	89101	89103	89109	89105
	bronze	89385	89293	89294	89295
	pedra	89386	89273	89274	89275
	greige	89387	89263	89264	89265
	areia	89388	89253	89254	89255
	bege	89389	89243	89244	89245
ZQVN/ /EI	branco stone	89390	89340	89341	89342
	preto stone	89391	89350	89351	89352
TREND COLOR CONCRETE					
	concrete white	-	89392	89402	89410
	concrete graphite	-	89394	89403	89411
	concrete smoke	-	89395	89404	89412
	concrete mud	-	89396	89405	89413
	concrete sand	-	89397	89406	89414
	solid white	-	89400	89409	89417
TREND COLOR METAL					
	metal dark	-	89398	89407	89415
	metal light	-	89399	89408	89416
	euro/un	8,409	8,410	9,081	9,167

venda à unidade não disponível



ZQVN/ /EI
alúminio lacado
areia



Perfis e rodapés para LED com acabamentos
Trend Color - consultar pág. 245



ZQVN/10 acabamentos Trend Color

Completar o código do artigo com
a medida H (ex. ZQVN/ /EI para H = 10
torna-se ZQVN/10/EI).

Perfis para ângulos externos

cerfix® proangle Q

Em alumínio anodizado, X Design caracteriza-se por um escovado especial e por cores originais que permitem muitas combinações cromáticas, criadas para arquitetos e designers de interiores, de acordo com as mais modernas tendências de design.



ZQAND/10 alumínio anodizado castanho

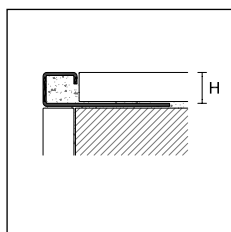

ZQAND/



PROANGLE Q - X DESIGN

comprimento = 270 cm - emb. 20 un

		H		
ART.	acabamento	8	10	12,5
ALUMÍNIO ANODIZADO				
	platina	31110	31112	31114
	titânio	31120	31122	31124
ZQAND/	castanho	31130	31132	31134
	castanho escuro	31140	31142	31144
	carbono	31150	31152	31154
	euro/un	42,414	45,188	48,111

PROANGLE Q - X DESIGN - ÂNGULOS EXTERNOS/INTERNOS/TERMINAIS

embalagem de 5 un

		H		
ART.	acabamento	8	10	12,5
ALUMÍNIO ANODIZADO				
	platina	31160	31162	31164
	titânio	31170	31172	31174
ZQAND/ EI	castanho	31180	31182	31184
	castanho escuro	31190	31192	31194
	carbono	31200	31202	31204
	euro/un	16,625	16,625	16,625

venda à unidade não disponível



ZQAND/ EI
alumínio
anodizado
castanho



Completar o código do artigo com a medida H (ex. ZQAND/ para H=8 torna-se ZQAND/8)

Proangle Q em aço inoxidável é uma gama de perfis universais de forma quadrada, especificamente desenvolvida para rematar e proteger os ângulos externos dos revestimentos em cerâmica. Também é particularmente adequada para o acabamento e proteção de pavimentos e degraus em diferentes materiais, como cerâmica, pedra, parquet e resinas; pode ainda utilizar-se no remate de bancadas e plataformas.

O aço inoxidável torna o perfil particularmente resistente a agentes químicos e atmosféricos. A versão AISI 316 DIN 1.4401 tem características de resistência superior à corrosão, e, por isso, o perfil é recomendado para aplicações em áreas sujeitas a maiores solicitações.



ZQINP/10 aço inox areado AISI 304-DIN 1.4301

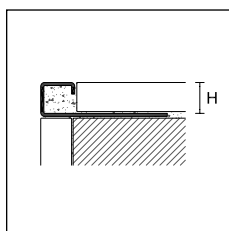

PROANGLE Q

comprimento = 270 cm - emb. 20 un

		H						
ART.	acabamento	6	8	9	10	11	12,5	15
AÇO								
ZQIN/	aço inox AISI 304 - DIN 1.4301	90049	90050	90051	90052	90053	90054	90055
	euro/un	30,676	30,750	31,477	32,410	33,452	34,452	37,253
ZQINS/	aço inox escovado AISI 304 - DIN 1.4301	90100	90101	90102	90103	90104	90105	90106
ZQINP/	aço inox areado AISI 304 - DIN 1.4301	90130	90131	90132	90133	90134	90135	90136
	euro/un	38,953	43,328	44,250	45,464	46,523	47,456	47,615
ZQINX/	aço inox AISI 316 - DIN 1.4401	-	90107	-	90109	-	90111	-
	euro/un	-	41,855	-	45,904	-	52,902	-

ZQIN/15, ZQINS/15 e ZQINP/15 embalagem com 10 unidades

PROANGLE Q - ÂNGULOS EXTERNOS/INTERNOS/TERMINAIS

embalagem de 5 un

		H						
ART.	acabamento	6	8	9	10	11	12,5	15
AÇO								
ZQIN/ /EI	aço inox AISI 304 - DIN 1.4301	90064	90065	90066	90067	90068	90069	90070
	euro/un	16,088	16,088	16,088	16,088	16,088	16,335	16,335
ZQINS/ /EI	aço inox escovado AISI 304 - DIN 1.4301	90112	90113	90114	90115	90116	90117	90118
ZQINP/ /EI	aço inox areado AISI 304 - DIN 1.4301	90137	90138	90139	90140	90141	90142	90143
	euro/un	18,059	18,059	18,059	18,059	18,059	18,059	18,059
ZQINX/ /EI	aço inox AISI 316 - DIN 1.4401	-	90119	-	90121	-	90123	-
	euro/un	-	19,796	-	19,796	-	19,796	-
METÁLICO								
ZQIM/ /EI	efeito aço polido	-	90092	90093	90094	90095	90096	-
	euro/un	-	4,912	4,912	4,912	4,912	4,912	-
ZQIMS/ /EI	efeito aço escovado	-	90152	90153	90154	90155	90156	-
	euro/un	-	7,709	7,709	7,709	7,709	7,709	-
ZQIMP/ /EI	efeito aço areado	-	90162	90163	90164	90165	90166	-
	euro/un	-	7,709	7,709	7,709	7,709	7,709	-

venda à unidade não disponível



ZQIN/ /EI
aço inox
AISI 304 - DIN 1.4301



ZQIN/10/EI aço inox AISI 304 - DIN 1.4301

Completar o código do artigo com a medida H (ex. ZQIN/ para H=8 torna-se ZQIN/8)

Perfis para ângulos externos

cerfix® proangle Q

Proangle Q em latão polido é ao mesmo tempo clássico e moderno e combina facilmente com puxadores, torneiras e outros elementos de decoração no mesmo material e acabamento. A versão em latão cromado distingue-se pelo seu brilho e é perfeita como elemento decorativo em ambientes que primam pela elegância e atenção ao detalhe.



ZQKN/10 latão cromado

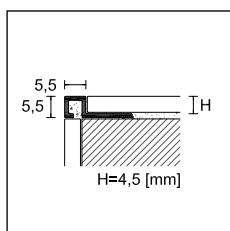

PROANGLE Q

comprimento = 270 cm - emb. 20 un

ART.	acabamento	4,5	8	10	11	12,5
------	------------	-----	---	----	----	------

LATÃO POLIDO

ZQLN/	polido		90022	90056	90057	90063	90058
	<i>euro/un</i>		35,867	57,108	59,847	61,545	63,166

LATÃO CROMADO

ZQKN/	cromado		88870	90059	90060	90074	90061
	<i>euro/un</i>		55,164	76,365	80,433	81,383	86,217

ZQKN/12,5 embalagem com 10 unidades

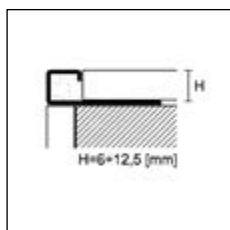



PROANGLE Q - ÂNGULOS EXTERNOS/INTERNOS/TERMINAIS

comprimento = 270 cm - emb. 5 un

ART.	acabamento	4,5	8	10	11	12,5
------	------------	-----	---	----	----	------

LATÃO

ZQLN/ /EI	polido		90062	90071	90072	90075	90073
	<i>euro/un</i>		16,075	16,082	16,088	16,093	16,100

ZQKN/ /EI	cromado		88872	90077	90083	90085	90087
	<i>euro/un</i>		18,718	18,725	18,732	18,737	18,745



ZQKN/ /EI
latão cromado



ZQLN/10 latão polido

Completar o código do artigo com a medida H (ex. ZQLN/ para H=8 torna-se ZQLN/8)

Proangle Q em PVC coextrudido é uma gama de perfis universais de formato quadrado, desenvolvida especificamente para rematar e proteger os ângulos externos dos revestimentos em cerâmica. Graças à inserção de uma zona em PVC flexível, estes perfis absorvem os micromovimentos que ocorrem nos ângulos devido à tensão nos revestimentos dos edifícios.



ZQP/8 PVC branco

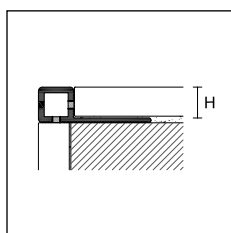









ZQP/



PROANGLE Q

compr. = 270 cm - emb. 20/80/100 un

		H				
ART.	acabamento	6	8	10	12,5	
PVC COEXTRUDIDO						
	branco		80800	80801	80802	80803
	branco creme RAL 9001		80804	80805	80806	80807
	marfim RAL 1015		80808	80809	80810	80811
	bege cinzento RAL 1019		80812	80813	80814	80815
ZQP/	cinzento pedra RAL 7030		80816	80817	80818	80819
	cinzento luz RAL 7035		80820	80821	80822	80823
	antracite		80824	80825	80826	80827
	bege bahama		80832	80833	80834	80835
	castanho		80836	80837	80838	80839
emb. 20 un / 100 un						
euro/un			4,644	5,064	5,559	-
emb. 20 un / 80 un						
euro/un			-	-	-	5,766

venda à unidade não disponível











ZQP/8 PVC bege bahama



ZQP//EI
ABS branco

PROANGLE Q - ÂNGULOS EXTERNOS/INTERNOS/TERMINAIS

embalagem de 12 un

		H				
ART.	acabamento	6	8	10	12,5	
ABS						
	branco		80850	80851	80852	80853
	branco creme RAL 9001		80854	80855	80856	80857
	marfim RAL 1015		80858	80859	80860	80861
	bege cinzento RAL 1019		80862	80863	80864	80865
ZQP//EI	cinzento pedra RAL 7030		80866	80867	80868	80869
	cinzento luz RAL 7035		80870	80871	80872	80873
	antracite		80874	80875	80876	80877
	bege bahama		80882	80883	80884	80885
	castanho		80886	80887	80888	80889
euro/un			1,338	1,457	1,457	1,457

venda à unidade não disponível

Completar o código do artigo com a medida H (ex. ZQP/ para H=8 torna-se ZQP/8)

Outras cores disponíveis por encomendas; quantidade mínima de 2700 metros

cerfix® proangle

Proangle em alumínio é uma gama de perfis para remate e proteção de cantos externos de revestimentos cerâmicos. O seu formato em L contorna claramente revestimentos cerâmicos, como o grés porcelânico retificado. Disponível em diferentes cores e acabamentos, o Proangle também pode ser utilizado como elemento decorativo, criando elegantes e requintados efeitos de combinação/contraste com uma grande variedade de revestimentos. ZQVNH/ é fabricado com tecnologia antibacteriana certificada (em conformidade com as normas ISO 22196:2011) que reduz a presença das bactérias mais perigosas até 99%, garantindo assim a melhor higiene ao longo do tempo.





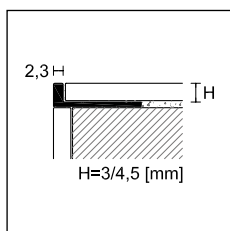







ZA/10 alumínio anodizado prata



PROANGLE

comprimento = 270 cm - emb. 20 un

		H							
ART.	acabamento	3	4,5	6	8	9	10	11	12,5
ALUMÍNIO									
	anodizado prata	 90338	90340	88204	88205	88217	88206	88218	88207
	euro/un	10,778	11,209	11,373	11,831	12,136	12,213	12,784	13,253
ZA/	anodizado titânio	 -	-	88253	88254	-	88255	88257	88256
	euro/un	-	-	13,776	14,087	-	14,697	15,698	16,465
	anodizado preto	 -	-	-	88265	-	88266	88267	88268
	euro/un	-	-	-	16,794	-	17,431	18,007	18,803
ZB/	brilhante polido prata	 -	88260	88294	88295	-	88296	88220	88297
	euro/un	-	23,091	23,888	24,863	-	25,397	26,070	26,693
ZB/	brilhante polido ouro	 -	88261	88339	88340	-	88341	-	88342
	euro/un	-	23,773	25,878	26,096	-	26,812	26,895	27,524
ZBS/	brilhante escovado prata	 -	-	-	-	-	88356	88357	88358
ZTM/	brilhante escovado titânio	 -	-	-	-	-	88359	88360	88361
	euro/un	-	-	-	-	-	28,221	28,885	29,615
ZBS/	brilhante escovado preto	 -	-	-	-	-	88353	88354	88355
	euro/un	-	-	-	-	-	29,461	30,150	30,905
ALUMÍNIO LACADO									
ZV/	lacado branco mate RAL 9003	 -	-	-	-	88395	-	88396	88435
	lacado branco RAL 9003	 -	-	-	88384	88385	-	88386	88436
	euro/un	-	-	14,691	14,691	-	16,231	16,886	17,543
ALUMÍNIO LACADO ANTIBACTERIANO									
ZVH/	lacado branco RAL 9003	 -	-	-	-	88390	-	88392	-
	euro/un	-	-	-	21,140	-	21,194	-	21,950

Completar o código do artigo com a medida H (ex. ZA/ para H=8 torna-se ZA/8)

Artigo ZV com outros acabamentos está disponível por encomenda com um mínimo de 540 metros por acabamento.

Proangle: outras alturas até 25 mm - consultar página 98-99

Proangle para curvar - consultar pág. 202



ZA/10 alumínio anodizado preto



ZA/10 alumínio anodizado titânio

Alumínio lacado Trend Color Stone: acabamentos modernos com tons neutros, mas quentes e suaves, que recriam a heterogeneidade da pedra graças a um efeito áspero ao toque.

Alumínio lacado Trend Color Concrete: seis acabamentos originais com efeito cimento, que remetem para as cores típicas das metrópoles, revisitando-as numa versão mais sofisticada.

Alumínio lacado Trend Color Metal: duas tonalidades metálicas especiais que reproduzem a natureza cintilante dos metais.



ZV/10 alumínio lacado bege

TREND
COLOR

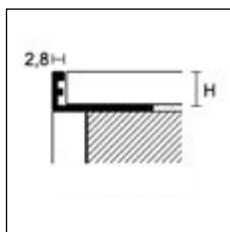

ZV/

PROANGLE - TREND COLOR

comprimento = 270 cm - emb. 20 un

		H			
ART.	acabamento	8	10	11	12,5
ALUMÍNIO LACADO					
TREND COLOR STONE					
	castanho escuro	88446	88407	88417	88481
	cinzento antracite	88447	88398	88408	88482
	cinzento antigo	88448	88400	88410	88483
	cinzento	88449	88405	88415	88484
	ferrugem	88450	88399	88409	88485
	bronze	88451	88406	88416	88486
	pedra	88452	88404	88414	88491
	greige	88453	88403	88413	88492
	areia	88454	88402	88412	88493
	bege	88455	88401	88411	88494
	branco stone	88456	88428	88433	88495
ZV/	preto stone	88457	88429	88434	88496
TREND COLOR CONCRETE					
	concrete white	88469	88437	88461	88497
	concrete graphite	88470	88438	88462	88498
	concrete smoke	88471	88439	88463	88499
	concrete mud	88472	88440	88464	88500
	concrete sand	88473	88441	88465	88501
	solid white	88478	88460	88468	88502
TREND COLOR METAL					
	metal dark	88479	88458	88466	88503
	metal light	88480	88459	88467	88504
	euro/un	19,897	20,370	20,911	21,901



ZV/10 alumínio lacado branco stone

Perfis e rodapés para LED com acabamentos Trend Color - consultar pág. 245

Completar o código do artigo com a medida H (ex. ZV/ para H=10 torna-se ZV/10).

cerfix® proangle

Mapei Color é uma gama de dezasseis acabamentos para Cerfix Proangle, o perfil em "L" para revestimentos da Profilpas. Disponível em oito cores quentes e oito frias, Mapei Color oferece uma experiência cromática que garante uma combinação perfeita com os tons das juntas e dos selantes de silicone Mapei. Esta gama satisfaz todas as necessidades estéticas, tanto em tom sobre tom como em contraste com a cerâmica, revelando-se a solução ideal para todos os ambientes.



ZV/10 alumínio lacado bege 2000

MAPEI
COLOR

PROANGLE - MAPEI COLOR

comprimento = 270 cm - emb. 20 un

ART.	acabamento	H				
		6	8	10	11	12,5
ALUMÍNIO LACADO						
	100 branco	88368	88388	88524	88548	88564
	103 branco lua	88369	88389	88525	88549	88565
	111 cinzento prata	88370	88391	88526	88550	88566
	123 branco antigo	88371	88393	88527	88551	88567
	112 cinzento médio	88372	88508	88528	88552	88568
	113 cinzento cimento	88373	88509	88529	88553	88569
	114 antracite	88374	88510	88530	88554	88570
	110 manhattan 2000	88375	88511	88531	88555	88571
ZV/	130 jasmim	88376	88512	88536	88556	88572
	137 caraíbas	88377	88514	88538	88558	88574
	132 bege 2000	88378	88513	88537	88557	88573
	133 areia	88379	88515	88539	88559	88575
	134 seda	88380	88516	88540	88560	88576
	188 biscoito	88381	88517	88541	88561	88581
	135 pó dourada	88382	88518	88542	88562	88582
	120 preto	88383	88523	88543	88563	88583
	euro/un	14,257	18,286	18,300	18,700	18,725

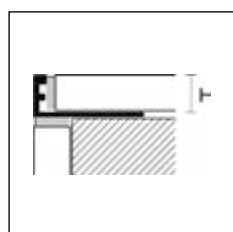

ZV/



junta 133 areia

ZV/



perfil 133 areia



ZV/10 alumínio lacado cinzento médio

Completar o código do artigo com a medida H (ex. ZV/ para H=10 torna-se ZV/10).

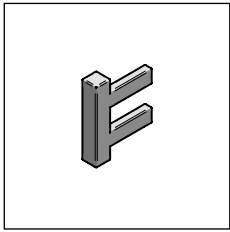

ZV//EI

PROANGLE - ÂNGULOS EXTERNOS/INTERNOS/TERMINAIS

embalagem de 5 un		H				
ART.	acabamento	6	8	10	11	12,5
ALUMÍNIO LACADO						
	100 branco	-	88593	88615	88631	88656
	103 branco lua	-	88594	88616	88632	88657
	111 cinzento prata	-	88595	88617	88633	88658
	123 branco antigo	-	88596	88618	88638	88659
	112 cinzento médio	-	88597	88619	88639	88660
	113 cinzento cimento	-	88598	88620	88640	88661
	114 antracite	-	88599	88621	88642	88662
	110 manhattan 2000	-	88600	88622	88643	88663
ZV//EI	130 jasmim	-	88601	88623	88644	88664
	137 caraíbas	-	88608	88624	88645	88665
	132 bege 2000	-	88609	88625	88646	88666
	133 areia	-	88610	88626	88651	88667
	134 seda	-	88611	88627	88652	88668
	188 biscoito	-	88612	88628	88653	88669
	135 pó dourada	-	88613	88629	88654	88670
	120 preto	-	88614	88630	88655	88671
	euro/un	-	9,842	10,319	10,653	11,034

venda à unidade não disponível



Perfis para ângulos externos

cerfix® proangle

Proangle em aço inoxidável é uma gama de perfis utilizada no acabamento e proteção dos ângulos externos dos revestimentos em cerâmica. A sua forma em L adequa-se especialmente a aplicações de revestimentos como o grés porcelânico retificado.

O aço inoxidável torna o perfil particularmente resistente aos agentes químicos e atmosféricos. A versão AISI 316 DIN 1.4401 tem características de resistência superior à corrosão, e, portanto, é recomendada para aplicações em áreas sujeitas a maiores solicitações.



AI/10 aço inox AISI 304 - DIN 1.4301

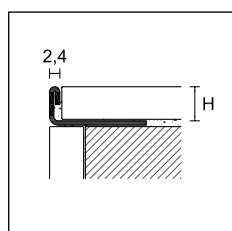

PROANGLE

comprimento = 270 cm - emb. 20 un

		H								
ART.	acabamento	3	4,5	6	8	9	10	11	12,5	
AÇO										
AI/	aço inox AISI 304 - DIN 1.4301	91636	91638	91642	91644	91645	91646	91647	91648	
	euro/un	24,652	26,104	27,505	28,422	28,657	29,799	29,843	31,029	
AIL/	aço inox superpolido AISI 304 - DIN 1.4301	-	91690	-	91694	-	91696	-	91698	
	euro/un	-	30,955	-	34,236	-	35,438	-	36,778	
AIS/	aço inox escovado AISI 304 - DIN 1.4301	-	91671	91673	91674	-	91675	91677	91676	
	euro/un	-	30,173	31,284	32,178	-	33,343	33,938	34,508	
AIP/	aço inox areado AISI 304 - DIN 1.4301	-	-	91700	91702	-	91704	91705	91706	
	euro/un	-	-	39,440	40,356	-	41,728	42,414	42,977	
AIX/	aço inox AISI 316 - DIN 1.4401	-	-	91684	91685	-	91686	91688	91687	
	euro/un	-	-	30,241	32,976	-	33,000	33,776	38,383	

venda à unidade não disponível

PROANGLE - ÂNGULOS EXTERNOS

embalagem de 5 un

		H								
ART.	acabamento	3	4,5	6	8	9	10	11	12,5	
AÇO										
AI//E	aço inox AISI 304 - DIN 1.4301	-	-	-	-	-	91663	91664	91665	
	euro/un	-	-	-	-	-	10,953	10,953	10,953	
AIS//E	aço inox escovado AISI 304 - DIN 1.4301	-	-	-	-	-	91680	91681	91682	
	euro/un	-	-	-	-	-	12,659	12,659	12,659	

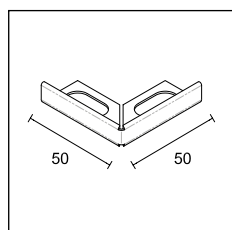

AI//E
AIS//E



AI//E aço inox AISI 304 - DIN 1.4301

Completar o código do artigo com a medida H (ex. AI/ para H=10 torna-se AI/10)

Proangle ZK e Prodecor DJK são dois perfis em L em latão cromado, com formato diferente, concebidos para o acabamento e proteção dos ângulos externos dos revestimentos em cerâmica e outros materiais.

O latão cromado distingue-se pelo seu brilho e é perfeito como elemento decorativo em ambientes que se distinguem pela elegância, sofisticação e atenção ao detalhe.



Proangle ZK/ latão cromado

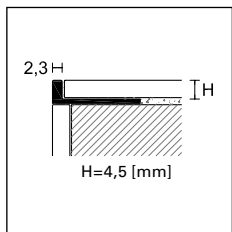

ZK/



PROANGLE

comprimento = 270 cm - emb. 20 un

		H							
ART.	acabamento	4,5	6	8	9	10	11	12,5	
LATÃO CROMADO									
ZK/	cromado		90081	88114	88115	-	88116	88118	88117
	euro/un		57,138	58,726	60,765	-	62,713	63,064	64,389

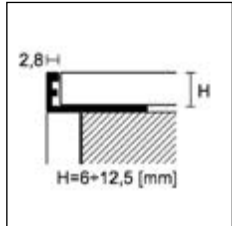

ZK/

PRODECOR DJ

comprimento = 270 cm - emb. 20 un

		H					
ART.	acabamento	8	10	12,5	15	20	
LATÃO CROMADO							
DJK/	cromado		95700	95702	95704	95703	95705
	euro/un		63,775	65,276	67,159	69,998	75,278

artigos DJK/20 embalagem de 10 un

PRODECOR DJ - ÂNGULOS EXTERNOS E INTERNOS

embalagem de 5 un

		H					
ART.	acabamento	8	10	12,5	15	20	
LATÃO CROMADO							
DJK/ /EI	cromado		95706	95707	95708	95709	95710
	euro/un		22,259	22,259	22,259	22,259	22,259

venda à unidade não disponível

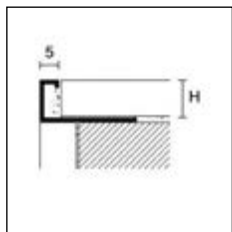

DJK/



DJK/ /EI



Prodecor DJK/ latão cromado

Completar o código do artigo com a medida H (ex. ZK/ para H=8 torna-se ZK/8)

Perfis para ângulos externos

cerfix® proangle

Proangle em PVC-U é uma gama de perfis utilizada no acabamento e proteção dos ângulos externos dos revestimentos em cerâmica. A sua forma em L adequa-se especialmente a aplicações de revestimentos como o grés porcelânico retificado.

Disponível em várias cores, pode ser utilizado nos mais variados ambientes.



PV/8 PVC-U bege cinzento

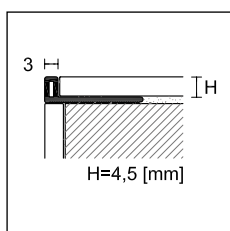

PV/

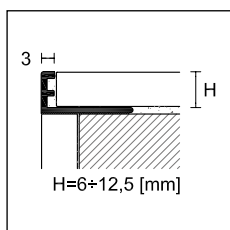













PV/



PROANGLE

comprimento = 270 cm

		H					
ART.	acabamento	4,5	6	8	10	12,5	
PVC-U							
	branco cândido		80610	80496	80497	80498	80499
	branco		80611	80500	80501	80502	80503
	branco creme RAL 9001		-	80504	80505	80506	80507
	marfim RAL 1015		-	80508	80509	80510	-
	bege cinzento RAL 1019		-	80512	80513	80514	-
PV/	bege bahama		-	80552	80553	80554	-
	cinzento pedra RAL 7030		-	80516	80517	80518	-
	cinzento claro RAL 7038		-	80520	80521	80522	-
	cinzento luz RAL 7035		-	80524	80525	80526	80527
	antracite		-	80559	80560	80561	-
	vermelho RAL 3002		-	80528	80529	80530	-
	preto RAL 9005		-	80532	80533	80534	-
emb. 20 un / 100 un							
euro/un			4,211	4,341	4,798	5,248	5,617

venda à unidade não disponível

Completar o código do artigo com a medida H (ex. PV/ para H=8 torna-se PV/8)

Artigo PV/ com outros acabamentos está disponível por encomenda com um mínimo de 2700 metros por acabamento

Protrim IP são perfis minimalistas em alumínio ou aço inoxidável, adequados para o acabamento de ângulos externos que necessitam do corte a 45 graus. Estes perfis permitem um acabamento perfeito tanto em revestimentos como em escadas ou plataformas, em cerâmica ou madeira.



IPA/11 alumínio anodizado prata



IPI/11 aço inox AISI 304 - DIN 1.4301

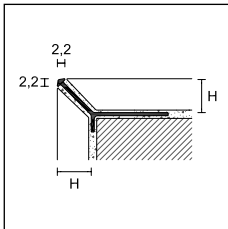

IPA/
IPB/
IPV/



PROTRIM IP

comprimento = 270 cm - emb. 20 un

ART.	acabamento		H			
			4,5	8	11	15
ALUMÍNIO						
IPA/	anodizado prata		95006	95178	95181	95185
	euro/un		15,602	15,726	15,761	16,533
IPB/	brilhante polido prata		95008	-	-	-
	euro/un		23,655			

PROTRIM IP - TREND COLOR STONE65

comprimento = 270 cm - emb. 20 un

ART.	acabamento		H	
			11	
ALUMÍNIO LACADO				
TREND COLOR STONE				
	castanho escuro		95182	
	cinzento antracite		95183	
	cinzento antigo		95184	
	cinzento		95186	
	ferrugem		95187	
	bronze		95188	
	pedra		95189	
	greige		95190	
	areia		95191	
	bege		95192	
	branco stone		95193	
IPV/	preto stone		95194	
	euro/un		24,569	
TREND COLOR CONCRETE				
	concrete white		95195	
	concrete graphite		95196	
	concrete smoke		95197	
	concrete mud		95198	
	concrete sand		95199	
	solid white		95205	
TREND COLOR METAL				
	metal dark		95206	
	metal light		95217	
	euro/un		26,006	



IPV/11 alumínio lacado bege

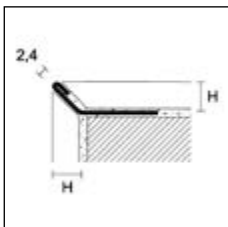

IPV/

Outras alturas com acabamentos TREND COLOR estão disponíveis por encomenda, com um mínimo de 270 metros.

PROTRIM IP

comprimento = 270 cm - emb. 20 un

ART.	acabamento		H			
			7	8	11	12,5
AÇO						
IPI/	aço inox AISI 304 - DIN 1.4301		95169	95170	95173	95174
	euro/un		29,542	30,254	31,876	32,745

Completar o código do artigo com a medida H (ex: IPA/ para H=10 torna-se IPA/10)

Protrim em alumínio é uma gama de perfis com formato arredondado, especificamente desenvolvida para rematar e proteger os ângulos externos de revestimentos em cerâmica. A sua forma também atua como acabamento simétrico e arredondado do canto do revestimento. RVH/ é fabricado com a tecnologia antibacteriana certificada (em conformidade com os requisitos da norma ISO 22196:2011) que reduz a presença das bactérias mais perigosas até 99%, garantindo assim a melhor higiene ao longo do tempo.



RA/10 alumínio anodizado prata

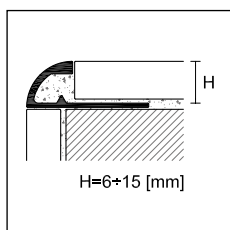
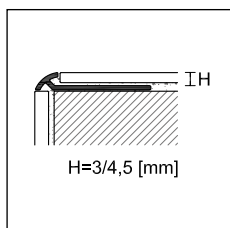

PROTRIM

comprimento = 270 cm - emb. 20 un

		H								
ART.	acabamento	3	4,5	6	8	10	11	12,5	15	
ALUMÍNIO										
RA/	anodizado prata		92055	92056	92070	92072	92074	92060	92076	92078
	euro/un		13,438	14,213	14,743	15,424	17,145	18,470	19,063	22,421
	anodizado ouro		92025	92026	92040	92042	92044	-	92046	-
	euro/un		13,751	14,537	15,922	16,658	18,097	-	20,588	-
RA/	anodizado titânio		92085	92086	92087	92090	92094	-	92096	-
	euro/un		16,041	16,814	18,199	18,935	20,374	-	22,865	-
RB/	brilhante polido prata		92315	92316	92310	92312	92314	92061	92318	-
	euro/un		21,785	23,189	23,587	25,527	28,167	29,910	31,731	-
RB/	brilhante polido ouro		92325	92326	92340	92342	92344	-	92348	-
	brilhante polido titânio		-	-	-	92029	92031	-	92032	-
	euro/un		22,492	23,159	24,195	26,271	29,017	-	32,698	-
RAS/	brilhante escovado prata		92050	92051	92071	92073	92075	92062	92077	-
	brilhante escovado ouro		-	-	92041	92043	92045	-	92047	-
RTM/	brilhante escovado titânio		92053	92057	92064	92066	92068	-	92079	-
	euro/un		26,796	27,500	29,651	29,667	32,347	34,017	36,023	-
ALUMÍNIO LACADO										
RV/	branco mate RAL 9003		-	-	-	92107	92108	92109	92110	-
	branco RAL 9003		-	-	92100	92102	92104	92111	92106	-
	euro/un		-	-	17,081	19,418	21,503	21,712	22,348	-
ALUMÍNIO LACADO ANTIBACTERIANO										
RVH/	branco RAL 9003		-	-	-	92112	92114	-	92116	-
	euro/un		-	-	-	24,033	25,600	-	27,243	-

Completar o código do artigo com a medida H (ex. RA/ para H=8 torna-se RA/8)

Artigo RV/ com outros acabamentos está disponível por encomenda com um mínimo de 540 metros por acabamento













RAS/10 alumínio brilhante escovado prata



TA/ alumínio
anodizado
prata

PROTRIM - ÂNGULOS EXTERNOS











embalagem de 5 un		H				
ART.	acabamento	6	8	10	11	12,5
ALUMÍNIO						
TA/	anodizado prata	 92606	92608	92610	92600	92612
	anodizado ouro	 92614	92616	92618	-	92619
	anodizado titânio	 92564	92566	92568	-	92569
	euro/un	6,173	6,274	6,332	6,376	6,406
TB/	brilhante polido prata	 92690	92692	92694	92601	92696
	brilhante polido ouro	 92700	92702	92704	-	92706
	brilhante polido titânio	 -	92727	92731	-	92733
	euro/un	6,029	6,100	6,170	6,200	6,272
TAS/	brilhante escovado prata	 92710	92711	92712	92602	92713
	brilhante escovado ouro	 92720	92721	92722	-	92723
TATM/	brilhante escovado titânio	 92714	92716	92718	-	92773
	euro/un	9,269	9,272	9,280	9,693	9,927
ALUMÍNIO LACADO						
TV/	branco mate RAL 9003	 -	92636	92637	92638	92639
	branco RAL 9003	 92620	92622	92624	92628	92626
	euro/un	5,941	6,215	6,329	6,444	6,902

venda à unidade não disponível



TIA/ alumínio
anodizado
prata

PROTRIM - ÂNGULOS INTERNOS

embalagem de 5 un		H				
ART.	acabamento	6	8	10	11	12,5
ALUMÍNIO						
TIA/	anodizado prata	 92570	92571	92572	92603	92573
	anodizado ouro	 92575	92576	92577	-	92578
	anodizado titânio	 92554	92555	92556	-	92558
	euro/un	5,790	5,858	5,928	5,985	6,043
TIB/	brilhante polido prata	 92580	92581	92582	92604	92583
	brilhante polido ouro	 92585	92586	92587	-	92588
	brilhante polido titânio	 -	92746	92747	-	92748
	euro/un	5,906	6,029	6,144	6,201	6,272
TIAS/	brilhante escovado prata	 92550	92551	92552	92605	92553
	brilhante escovado ouro	 92560	92561	92562	-	92563
	euro/un	9,262	9,354	9,445	9,547	9,629
ALUMÍNIO LACADO						
TIV/	branco mate RAL 9003	 -	92646	92647	92648	92649
	branco RAL 9003	 92621	92623	92625	92629	92627
	euro/un	5,790	5,792	5,858	5,928	6,043

venda à unidade não disponível



Completar o código do artigo com a medida H
(ex. TA/ para H=8 torna-se TA/8)

RA/10+TA/10+TIA/10 alumínio anodizado prata

Protrim em aço inoxidável é uma gama de perfis de forma arredondada, desenvolvida especificamente para fechar e proteger os cantos externos de revestimentos cerâmicos e também indicada para pavimentos, degraus, bancadas e plataformas.

As versões em AISI 304 são recomendadas para indústrias alimentares, cozinhas, hospitais e ambientes externos; enquanto as versões em AISI 316 são indicadas para aplicações em áreas sujeitas a maiores solicitações.



RI/10 aço inox AISI 304 DIN 1.4301

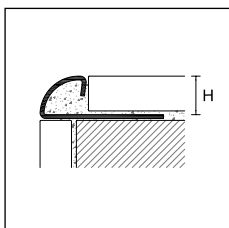

PROTRIM

comprimento = 270 cm - emb. 20 un

		H							
ART.	acabamento	4,5	6	8	9	10	11	12,5	15
AÇO									
RI/	aço inox AISI 304 - DIN 1.4301	92413	92420	92422	92423	92424	92425	92426	92428
	euro/un	30,428	33,509	35,764	37,544	38,718	39,690	41,102	46,220
RIS/	aço inox escovado AISI 304 - DIN 1.4301	-	92430	92431	92438	92432	92439	92433	92434
	euro/un	-	39,713	41,022	42,753	44,215	44,895	46,791	48,755
RIP/	aço inox areado AISI 304 - DIN 1.4301	-	92450	92451	92452	92453	92454	92455	-
	euro/un	-	39,667	41,829	43,626	44,810	45,819	47,141	-
RIX/	aço inox AISI 316 - DIN 1.4401	92405	92406	92407	92410	92408	92411	92409	-
	euro/un	38,196	41,432	44,550	46,295	47,818	50,019	51,777	-

artigo RI/15 embalagem de 10 un

PROTRIM - ÂNGULOS EXTERNOS

embalagem de 5 un

		H							
ART.	acabamento	4,5	6	8	9	10	11	12,5	15
TIE/	aço inox AISI 304 - DIN 1.4301	92750	92480	92481	92751	92482	92752	92483	92484
	euro/un	13,897	14,724	15,562	15,811	16,293	17,202	17,686	19,102
TIES/	aço inox escovado AISI 304 - DIN 1.4301	-	92485	92486	92753	92487	92754	92488	92489
	euro/un	-	16,049	16,765	17,101	17,596	18,404	18,864	20,493
TIEP/	aço inox areado AISI 304 - DIN 1.4301	-	92510	92511	92512	92513	92514	92515	-
	euro/un	-	16,049	16,765	17,101	17,596	18,404	18,864	-
TIEX/	aço inox AISI 316 - DIN 1.4401	92500	92501	92502	92755	92503	92756	92504	-
	euro/un	16,249	17,202	17,916	18,166	18,642	19,557	20,045	-

PROTRIM - ÂNGULOS INTERNOS

embalagem de 5 un

		H							
ART.	acabamento	4,5	6	8	9	10	11	12,5	15
TIH/	aço inox AISI 304 - DIN 1.4301	92759	92490	92491	92757	92492	92758	92493	92494
	euro/un	14,610	15,562	16,292	17,203	17,688	18,644	19,109	20,537
TIIS/	aço inox escovado AISI 304 - DIN 1.4301	-	92495	92496	92760	92497	92761	92498	92499
	euro/un	-	16,931	17,469	18,406	19,062	19,696	20,286	21,915
TIIP/	aço inox areado AISI 304 - DIN 1.4301	-	92516	92517	92518	92519	92520	92521	-
	euro/un	-	16,765	17,469	18,406	18,866	19,696	20,286	-
TIIX/	aço inox AISI 316 - DIN 1.4401	92505	92506	92507	92762	92508	92763	92509	-
	euro/un	16,951	17,916	18,642	19,557	20,045	20,872	21,448	-

venda à unidade não disponível



RI/10 + TIE/10 aço inox AISI 304 DIN 1.4301

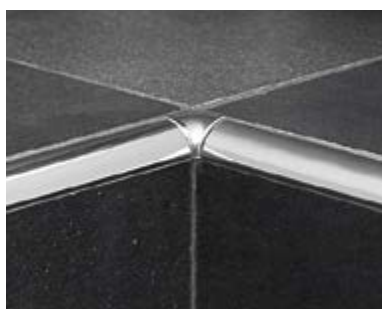

RI/10 + TIH/10 aço inox AISI 304 DIN 1.4301

Completar o código do artigo com a medida H (ex. RI/ para H=8 torna-se RI/8)

METÁLICO		8	10	11
ÂNGULOS EXTERNOS - embalagem de 5 un				
TIME/	efeito aço polido	-	-	-
	<i>euro/un</i>	92960	92964	92966
		6,029	6,144	6,259
ÂNGULOS INTERNOS - embalagem de 5 un				
TIMI/	efeito aço polido	-	-	-
	<i>euro/un</i>	92970	92974	92976
		6,029	6,144	6,259

venda à unidade não disponível

Protrim N em aço inoxidável é uma gama de perfis de forma semi-arredondada, especialmente desenvolvida para fechar e proteger os ângulos externos dos revestimentos cerâmicos. É também indicada para pavimentos, degraus, planos de trabalho e plataformas. As versões em AISI 304 são aconselhadas para indústrias alimentares, cozinhas, hospitais e ambientes no exterior; as versões em AISI 316 são indicadas para aplicações em áreas sujeitas a maiores solicitações.



RIN/10 aço inox AISI 304 - DIN 1.4301

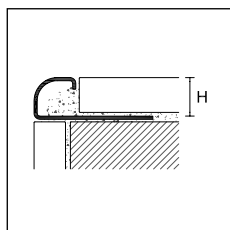

RIN/
RINS/
RINX/



PROTRIM N

comprimento = 270 cm - emb. 20 un

		H		
ART.	acabamento	8	10	12,5
AÇO				
RIN/	aço inox AISI 304 - DIN 1.4301	92353	92356	92359
	<i>euro/un</i>	35,337	38,184	40,714
RINS/	aço inox escovado AISI 304 - DIN 1.4301	92354	92357	92360
	<i>euro/un</i>	38,648	41,321	43,651
RINX/	aço inox AISI 316 - DIN 1.4401	92355	92358	92361
	<i>euro/un</i>	42,736	45,365	48,597

PROTRIM N - ÂNGULOS EXTERNOS

embalagem de 5 un

		H		
ART.	acabamento	8	10	12,5
TIEN/	aço inox AISI 304 - DIN 1.4301	92813	92816	92819
	<i>euro/un</i>	15,406	16,287	17,678
TIENS/	aço inox escovado AISI 304 - DIN 1.4301	92814	92817	92820
	<i>euro/un</i>	16,763	17,590	18,855
TIENX/	aço inox AISI 316 - DIN 1.4401	92815	92818	92821
	<i>euro/un</i>	17,916	18,642	20,045

PROTRIM N - ÂNGULOS INTERNOS

embalagem de 5 un

		H		
ART.	acabamento	8	10	12,5
TIIN/	aço inox AISI 304 - DIN 1.4301	92828	92831	92834
	<i>euro/un</i>	16,287	17,678	19,121
TIINS/	aço inox escovado AISI 304 - DIN 1.4301	92829	92832	92835
	<i>euro/un</i>	17,465	18,855	20,271
TIINX/	aço inox AISI 316 - DIN 1.4401	92830	92833	92836
	<i>euro/un</i>	18,642	20,045	21,448

venda à unidade não disponível



TIEN/ aço inox AISI 304 - DIN 1.4301



TIIN/ aço inox AISI 304 - DIN 1.4301

Completar o código do artigo com a medida H (ex. RIN/ para H=8 torna-se RIN/8)

cerfix® protrim

Protrim em latão polido é ao mesmo tempo clássico e moderno e combina facilmente com puxadores, torneiras e outros elementos de decoração no mesmo material e acabamento. A versão em latão cromado distingue-se pelo seu brilho e é perfeita como elemento decorativo em ambientes que se distinguem pela sofisticação, elegância e atenção ao detalhe.



RKN/10 latão cromado

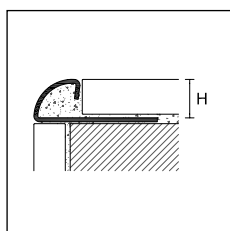



RLN/
RKN/



PROTRIM



comprimento = 270 cm - emb. 20 un

		H				
ART.	acabamento	6	8	10	12,5	
LATÃO POLIDO						
RLN/	polido		92465	92466	92467	92468
	<i>euro/un</i>		64,129	65,507	71,917	73,615
LATÃO CROMADO						
RKN/	cromado		92469	92470	92471	92472
	<i>euro/un</i>		77,625	80,291	84,815	88,050

artigos RLN/10, RLN/12,5, RKN/10, RKN/12,5 embalagem de 10 un



PROTRIM - ÂNGULOS EXTERNOS E INTERNOS

embalagem de 5 un

		H				
ART.	acabamento	6	8	10	12,5	
ÂNGULOS EXTERNOS PARA ARTIGOS RLN/						
ALUMÍNIO						
TB/	brilhante polido ouro		92700	92702	92704	92706
	<i>euro/un</i>		6,029	6,100	6,170	6,272
ÂNGULOS INTERNOS PARA ARTIGOS RLN/						
ALUMÍNIO						
TIB/	brilhante polido ouro		92585	92586	92587	92588
	<i>euro/un</i>		6,029	6,100	6,170	6,272

venda à unidade não disponível

embalagem de 5 un

		H				
ART.	acabamento	6	8	10	12,5	
ÂNGULOS EXTERNOS PARA ARTIGOS RKN/						
AÇO						
TIE/	aço inox AISI 304 - DIN 1.4301		92480	92481	92482	92483
	<i>euro/un</i>		14,724	15,562	16,293	17,686
ÂNGULOS INTERNOS PARA ARTIGOS RKN/						
AÇO						
TII/	aço inox AISI 304 - DIN 1.4301		92490	92491	92492	92493
	<i>euro/un</i>		15,562	16,292	17,688	19,109



TIEL/



TII/

Completar o código do artigo com a medida H
(ex. RLN/ para H=8 torna-se RLN/8)

Protrim em PVC coextrudado é uma gama de perfis de forma arredondada, especialmente desenvolvida para rematar e proteger os ângulos externos dos revestimentos em cerâmica. A sua forma permite criar um acabamento simétrico e arredondado do ângulo do revestimento. Graças à sua forma especial com inserções em PVC macio, estes perfis absorvem os micromovimentos que se transmitem ao ângulo devido à tensão dos revestimentos. A gama Potrim está disponível em várias cores e podem ser utilizados nos mais diversos ambientes.



RPA/8 PVC coextrudado branco

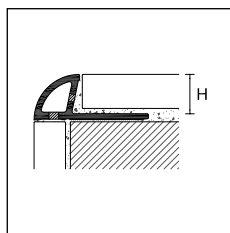

RPA/



PROTRIM

compr. = 270 cm - emb. 20/100 un

		H		
		PVC COEXTRUDIDO		
ART.	acabamento	6	8	10
	branco cândido	80640	80641	80642
	branco	80644	80645	80646
	branco creme RAL 9001	80648	80649	80650
	marfim RAL 1015	80652	80653	80654
RPA/	bege cinzento RAL 1019	80656	80657	80658
	cinzento pedra RAL 7030	80660	80661	80662
	cinzento claro RAL 7038	80664	80665	80666
	cinzento luz RAL 7035	80668	80669	80670
	bege bahama	80680	80681	80682
	castanho	80692	80693	80694
emb. 20 un / 100 un euro/m		4,605	5,102	5,597

venda à unidade não disponível

PROTRIM

embalagem de 12 un

		H					
		TPAE/			TPAI/		
		ABS					
		ÂNGULO EXTERNO			ÂNGULO INTERNO		
acabamento		6	8	10	6	8	10
branco cândido		80700	80701	80702	80753	80751	80752
branco		80703	80704	80705	80750	80754	80755
branco creme RAL 9001		80706	80707	80708	80756	80757	80758
marfim RAL 1015		80709	80710	80711	80759	80760	80761
bege cinzento RAL 1019		80712	80713	80714	80762	80763	80764
cinzento pedra RAL 7030		80715	80716	80717	80765	80766	80767
cinzento claro RAL 7038		80718	80719	80720	80768	80769	80770
cinzento luz RAL 7035		80721	80722	80723	80771	80772	80773
bege bahama		80730	80731	80732	80780	80781	80782
castanho		80739	80740	80741	80789	80790	80791
euro/un		1,363	1,403	1,444	1,363	1,403	1,444

venda à unidade não disponível

Completar o código do artigo com a medida H (ex. RPA/ para H=8 torna-se RPA/8)

Perfis para ângulos externos

cerfix® protrim

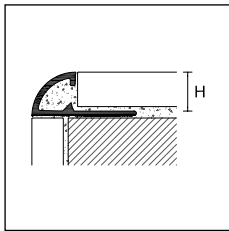

RE/



PROTRIM

comp. = 270 cm - emb. 20/100 un

		H			
		PVC-U			
ART.	acabamento	6	8	10	12,5
	branco cândido	79996	79997	79998	79999
	branco	80100	80101	80102	80103
	branco creme RAL 9001	80104	80105	80106	80107
	marfim RAL 1015	80108	80109	80110	-
	bege cinzento RAL 1019	80112	80113	80114	-
	cinzento pedra RAL 7030	80116	80117	80118	-
	cinzento claro RAL 7038	80120	80121	80122	-
	cinzento luz RAL 7035	80124	80125	80126	80127
	antracite	80175	80176	80177	-
	azul	80160	80161	80162	-
	azul pastel	80140	80141	80142	-
RE/	verde claro	80179	80180	80181	-
	vermelho RAL 3002	80128	80129	80130	-
	preto RAL 9005	80132	80133	80134	-
	amarelo RAL 1023	80136	80137	80138	-
	rosa pastel	80144	80145	80146	-
	bege bahama	80150	80151	80152	-
	pêssego	80154	80155	80156	-
	caramelo	80164	80165	80166	-
	castanho	80168	80169	80170	-
	castanho escuro	80172	80173	80174	-
	coral	80187	80188	80189	-
	castanho siena	80191	80192	80193	-
	terracota	80195	80362	80194	-

emb. 20 un /100 un

euro/un	4,082	4,504	4,849	5,732
---------	-------	-------	-------	-------

venda à unidade não disponível

Completar o código do artigo com a medida H (ex. RE/ para H=8 torna-se RE/8)

PROTRIM

embalagem de 12 un

		H				H			
		TE/				TE/			
		ABS				ABS			
		ÂNGULO EXTERNO				ÂNGULO INTERNO			
ART.	acabamento	6	8	10	12,5	6	8	10	12,5
	branco cândido	80396	80397	80398	80399	79800	79801	79802	79803
	branco	80400	80401	80402	80403	79804	79805	79806	79807
	branco creme RAL 9001	80404	80405	80406	80407	79808	79809	79810	79811
	marfim RAL 1015	80408	80409	80410	-	79812	79813	79814	-
	bege cinzento RAL 1019	80412	80413	80414	-	79816	79817	79818	-
	cinzento pedra RAL 7030	80416	80417	80418	-	79820	79821	79822	-
	cinzento claro RAL 7038	80420	80421	80422	-	79824	79825	79826	-
	cinzento luz RAL 7035	80424	80425	80426	80427	79828	79829	79830	79831
	antracite	80479	80480	80481	-	79875	79876	79877	-
	azul	80470	80471	80472	-	79848	79849	79850	-
	azul pastel	80440	80441	80442	-	79844	79845	79846	-
	verde claro	80475	80476	80477	-	79879	79880	79881	-
	vermelho RAL 3002	80428	80429	80430	-	79832	79833	79834	-
	preto RAL 9005	80432	80433	80434	-	79836	79837	79838	-
	amarelo RAL 1023	80436	80437	80438	-	79840	79841	79842	-
	rosa pastel	80444	80445	80446	-	79852	79853	79854	-
	bege bahama	80448	80449	80450	-	79856	79857	79858	-
	pêssego	80452	80453	80454	-	79860	79861	79862	-
	caramelo	80458	80459	80460	-	79864	79865	79866	-
	castanho	80462	80463	80464	-	79868	79869	79870	-
	castanho escuro	80466	80467	80468	-	79872	79873	79874	-
	coral	80483	80484	80485	-	79887	79888	79889	-
	castanho siena	80487	80488	80489	-	79891	79892	79893	-
	terracota	80491	80492	80493	-	79895	79896	79897	-
	euro/un	1,403	1,442	1,469	1,535	1,403	1,442	1,469	1,535



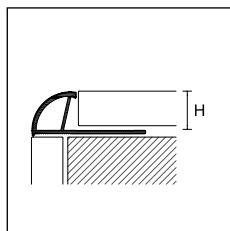



venda à unidade não disponível



RECO/

PROTRIM ECO

comprimento = 260 cm - emb. 80 un

		H		
ART.	acabamento	PVC-U		
		6	8	10
	branco cândido	 79400	79401	79402
	branco	 79403	79404	79405
	branco creme RAL 9001	 79406	79407	79408
RECO/ /80	marfim RAL 1015	 79409	79410	79411
	cinzento claro RAL 7038	 79412	79413	79414
	cinzento luz RAL 7035	 79415	79416	79417
	bege bahama	 79418	79419	79420
	euro/un	2,582	2,833	3,340

venda à unidade não disponível



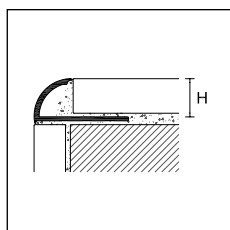





outros acabamentos disponíveis por encomenda com um mínimo de 2700 metros por acabamento



REC/

PROTRIM ECO

comprimento = 260 cm - emb. 100 un

		H		
ART.	acabamento	PVC-U		
		-	8	10
	branco cândido	 -	79601/100	79602/100
	branco creme RAL 9001	 -	79605/100	79606/100
	marfim RAL 1015	 -	-	79610/100
	bege cinzento RAL 1019	 -	-	79614/100
REC/ /100	cinzento pedra RAL 7030	 -	-	79618/100
	cinzento claro RAL 7038	 -	-	79622/100
	cinzento luz RAL 7035	 -	-	79626/100
	bege bahama	 -	-	79642/100
	euro/un	-	2,483	2,732

venda à unidade não disponível

outros acabamentos disponíveis por encomenda com um mínimo de 2700 metros por acabamento



REC/10 PVC-U ecoline branco

Completar o código do artigo com a medida H (ex. REC/ /100 para H=8 torna-se REC/8/100)

Perfis para ângulos externos

cerfix® proangle F

Proangle F é um perfil triangular em alumínio ou aço inoxidável indicado como elemento decorativo e de acabamento dos ângulos externos dos cerâmicos.

As versões em aço inoxidável com aba de aplicação curta são especialmente adequadas para a proteção e acabamento dos ângulos internos dos revestimentos cerâmicos.



FMB/10 + FMBE/10 alumínio brilhante polido prata

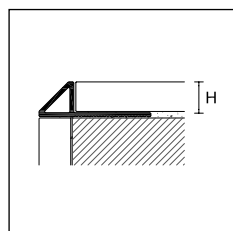

FMA/
FMB/



PROANGLE F

comprimento = 270 cm - emb. 20 un

ART. acabamento		H		
		8	10	12,5
ALUMÍNIO				
FMA/	anodizado prata	93025	93026	93027
	<i>euro/un</i>	16,927	18,363	20,350
FMB/	brilhante polido prata	93028	93029	93030
	<i>euro/un</i>	26,748	29,541	33,349

PROANGLE F

comprimento = 270 cm - emb. 20 un

ART. acabamento		H			
		8		10	
AÇO					
		com aba	sem aba	com aba	sem aba
FMI/	aço inox AISI 304 - DIN 1.4301	93050	93051	93052	93053
	<i>euro/un</i>	33,182	29,677	34,239	30,808
FMIS/	aço inox escovado AISI 304 - DIN 1.4301	93054	93055	93056	93057
	<i>euro/un</i>	42,372	38,879	44,408	40,978

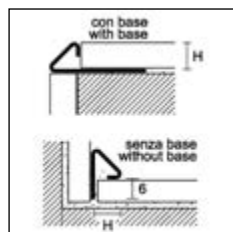

FMI/
FMIS/

ÂNGULO EXTERNO

embalagem de 5 un		H		
ART. acabamento		8	10	12,5
ALUMÍNIO				
FMAE/	anodizado prata	93031	93032	93033
	<i>euro/un</i>	12,203	12,203	12,203
FMBE/	brilhante polido prata	93040	93041	93042
	<i>euro/un</i>	12,503	12,503	12,503

ÂNGULO INTERNO

embalagem de 5 un		H		
ART. acabamento		8	10	12,5
ALUMÍNIO				
FMAI/	anodizado prata	93034	93035	93036
	<i>euro/un</i>	12,203	12,203	12,203
FMBI/	brilhante polido prata	93043	93044	93045
	<i>euro/un</i>	12,503	12,503	12,503

TERMINAL

embalagem de 5 un		H		
ART. acabamento		8	10	12,5
ALUMÍNIO				
FMAC/	anodizado prata	93037	93038	93039
	<i>euro/un</i>	12,203	12,203	12,203
FMBC/	brilhante polido prata	93046	93047	93048
	<i>euro/un</i>	12,503	12,503	12,503

ÂNGULO EXTERNO

embalagem de 5 un		H		
ART. acabamento		8	10	12,5
AÇO				
FMIE/	aço inox AISI 304 - DIN 1.4301	93058	93059	93060
	<i>euro/un</i>	17,341	17,341	17,341
FMIES/	aço inox escovado AISI 304 - DIN 1.4301	93064	93065	93066
	<i>euro/un</i>	19,483	19,483	19,483

ÂNGULO INTERNO

embalagem de 5 un		H		
ART. acabamento		8	10	12,5
AÇO				
FMII/	aço inox AISI 304 - DIN 1.4301	93060	93061	93062
	<i>euro/un</i>	17,341	17,341	17,341
FMIIS/	aço inox escovado AISI 304 - DIN 1.4301	93066	93067	93068
	<i>euro/un</i>	19,483	19,483	19,483

TERMINAL

embalagem de 5 un		H		
ART. acabamento		8	10	12,5
AÇO				
FMIC/	aço inox AISI 304 - DIN 1.4301	93062	93063	93064
	<i>euro/un</i>	16,026	16,026	16,026
FMICS/	aço inox escovado AISI 304 - DIN 1.4301	93068	93069	93070
	<i>euro/un</i>	18,130	18,130	18,130

venda à unidade não disponível para os acessórios em alumínio

Completar o código do artigo com a medida H (ex. FMA/ para H=8 torna-se FMA/8)

Perfis para ângulos externos cerfix® proangle AX - pronivel M

Proangle AX M Design é um perfil de acabamento vertical, em alumínio anodizado ou lacado, que faz o acabamento dos cantos, acentuando de um modo elegante a descontinuidade entre as paredes.



AX/2 / alumínio anodizado prata

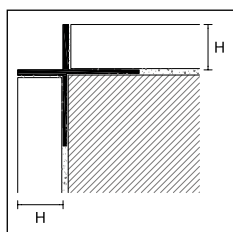

AX/2/



PROANGLE AX- M DESIGN

comprimento = 270 cm - emb. 10 un

		H		
ART.	acabamento	6	10	12,5
ALUMÍNIO				
	anodizado prata	13208	13209	13210
	euro/un	28,248	28,318	28,376
AX/2/	anodizado titânio	13211	13213	13212
	lacado branco polido RAL 9010	13215	13216	13214
	euro/un	41,059	41,129	41,187

Pronivel M é uma gama de perfis desenvolvida para unir pavimentos com alturas diferentes durante a sua aplicação. Graças ao seu formato, MIN/ pode também ser utilizado como perfil de acabamento para a proteção dos ângulos externos com 135° dos revestimentos em cerâmica e outros materiais.



MIN/10 aço inox polido AISI 304 DIN 1.4301

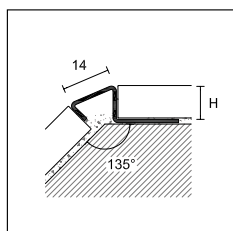

MIN/10



PRONIVEL M

comprimento = 270 cm - emb. 10 un

		H	
ART.	acabamento	8	10
MIN/	aço inox polido AISI 304 - DIN 1.4301	93023	93024
	euro/un	35,406	38,042

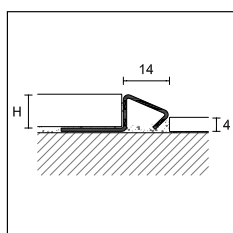

MIN/10 aplicação para pisos de altura diferente

Completar o código do artigo com a medida H (ex. MIN/ para H=10 torna-se MIN/10)

cerfix® procorner M

Procorner M é uma gama de perfis em alumínio, aço inoxidável ou latão para a proteção dos ângulos externos de revestimentos, para aplicação em superfícies de ladrilhos já assentados ou em revestimentos de parede. Os perfis Procorner também estão disponíveis na versão autoadesiva para uma aplicação mais rápida e fácil.

210H/A é fabricado com tecnologia antibacteriana certificada (em conformidade com os requisitos da norma ISO 22196:2011) que permite a redução das bactérias consideradas mais perigosas em até 99%, garantindo um nível higiénico ideal ao longo do tempo.



210/A alumínio anodizado prata

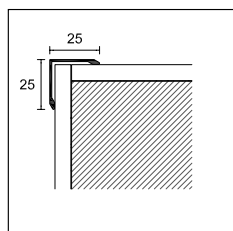

210/
210H/A



PROCORNER M

comprimento = 300 cm - emb. 30 un

LxL

25x25

ART.	acabamento	/SF	/A
ALUMÍNIO			
	anodizado prata	76068	76098
	anodizado ouro	-	76108
210/	euro/un	19,233	24,366
	lacado branco RAL 9003	76128	76208
	euro/un	27,074	32,808

SF = sem furos A = adesivo

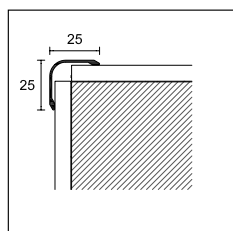

220/

PROCORNER M

comprimento = 300 cm - emb. 30 un

LxL

25x25

ART.	acabamento	/SF	/A
ALUMÍNIO LACADO ANTIBACTERIANO			
210H/A	lacado branco RAL 9003 antibacteriano	76209	
	euro/un	46,727	

A = adesivo

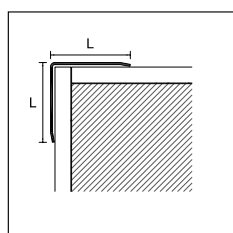

277/

PROCORNER M

comprimento = 300 cm - emb. 30 un

LxL

25x25

ART.	acabamento	/SF	/A
ALUMÍNIO			
	anodizado prata	77888	77894
220/	euro/un	23,660	28,737
	lacado branco RAL 9003	77900	-
	euro/un	29,557	-

SF = sem furos A = adesivo

PROCORNER M

ALUMÍNIO ANODIZADO PRATA

comprimento = 300 cm - embalagem de 30 un

ART.	medida LxL	código	euro/un
277/SF/	20x20	76308	18,049
277/A/ adesivo	20x20	76309	23,194
277/SF/	25x25	76318	19,490
277/A/ adesivo	25x25	76319	24,648
277/SF/	30x30	76328	21,452
277/A/ adesivo	30x30	76329	26,575

Completar o código do artigo com a medida L (ex. 277/SF/ para L= 20 torna-se 277/SF/20)

Podemos fabricar, por encomenda, perfis Cerfix® Procorner M em tamanhos "LxL" diferentes dos que se encontram incluídos na lista de preços.

Para mais informações, contactar o nosso departamento comercial.



775/A/40 aço inox polido AISI 304 DIN 1.4301

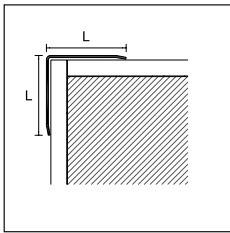

777/
776/

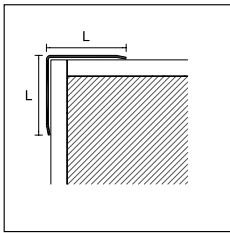

775/

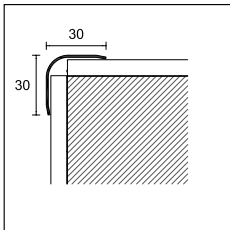

774/

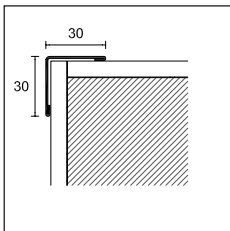

779/SF

PROCORNER M

AÇO INOX POLIDO AISI 430 DIN 1.4016

comprimento = 300 cm - espessura = 0,60 mm

ART.	medida LxL	código	euro/un	embalagem
777/SF/	15x15	76888	22,721	30
777/A/ adesivo	15x15	76938	31,019	30
777/SF/	20x20	76898	27,592	30
777/A/ adesivo	20x20	76948	35,820	30
777/SF/	25x25	76908	32,300	15
777/A/ adesivo	25x25	76958	40,558	15
777/SF/	30x30	76918	37,344	20
777/A/ adesivo	30x30	76968	45,577	20

comprimento = 200 cm - espessura = 1 mm

ART.	medida LxL	código	euro/un	embalagem
776/SF/	30x30	77004	33,070	20
776/A/ adesivo	30x30	77044	38,030	20
776/SF/	40x40	77014	42,693	10
776/A/ adesivo	40x40	77054	47,632	10
776/SF/	50x50	77024	50,814	10
776/A/ adesivo	50x50	77064	55,782	10

comprimento = 270 cm - espessura = 1 mm

ART.	medida LxL	código	euro/un	embalagem
776/SF/	30x30	77008	44,648	10
776/A/ adesivo	30x30	77048	51,326	10
776/SF/	40x40	77018	57,603	10
776/A/ adesivo	40x40	77058	64,278	10
776/SF/	50x50	77028	68,587	5
776/A/ adesivo	50x50	77068	75,303	5

AÇO INOX POLIDO AISI 304 DIN 1.4301

comprimento = 270 cm - espessura = 1 mm

ART.	medida LxL	código	euro/un	embalagem
775/SF/	30x30	77108	55,227	10
775/A/ adesivo	30x30	77148	61,950	10
775/SF/	40x40	77118	70,477	10
775/SF/	50x50	77128	84,102	5
775/A/ adesivo	50x50	77168	90,855	5

AÇO INOX ESCOVADO AISI 304 DIN 1.4301

comprimento = 270 cm - espessura = 1 mm

ART.	medida LxL	código	euro/un	embalagem
775/SF/	30x30	77110	69,489	10
775/SF/	50x50	77130	112,267	5

AÇO INOX POLIDO AISI 304 DIN 1.4301

comprimento = 270 cm - espessura = 1 mm

ART.	medida LxL	código	euro/un	embalagem
774/SF	30x30	77954	64,055	10

AÇO INOX ESCOVADO AISI 304 DIN 1.4301

comprimento = 270 cm - espessura = 1 mm

ART.	medida LxL	código	euro/un	embalagem
779/SF	30x30	77106	88,169	10

SF = sem furos A = adesivo

Completar o código do artigo com a medida L (ex. 777/SF/ para L=15 torna-se 777/SF/15)

Podemos fabricar, por encomenda, perfis Cerfix® Procorner M em tamanhos "LxL" diferentes dos que se encontram incluídos na lista de preços.

Para mais informações, contactar o nosso departamento comercial.

cerfix® procorner M - procorner P

Procorner M é uma gama de perfis de esquina para proteção e prevenção de acidentes. Recomendado em ambientes como escolas, escritórios, jardins de infância e espaços públicos, é feito em latão polido para destacar visualmente as esquinhas dos revestimentos.



076/A/30 latão polido

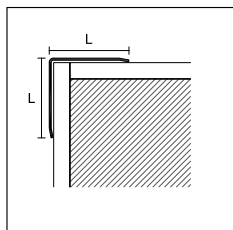

076/SF/
076/A/



PROCORNER M

LATÃO POLIDO

comprimento = 270 cm - espessura = 1,00 mm

ART.	medida LxL	código	euro/un	embalagem
076/SF/	15x15	76800	51,737	30
076/A/ adesivo	15x15	76840	56,173	15
076/SF/	20x20	76802	64,044	15
076/A/ adesivo	20x20	76842	67,444	15
076/SF/	25x25	76806	73,962	15
076/A/ adesivo	25x25	76846	78,827	10
076/SF/	30x30	76808	84,882	10
076/A/ adesivo	30x30	76848	89,093	10

SF = sem furos A = adesivo

Procorner P é um perfil protetor de cantos em PVC macio, disponível em cores vivas para destacar visualmente os cantos das paredes. Recomendado em ambientes públicos, como escolas, escritórios ou jardins de infância.



IP/40 PVC macio azul

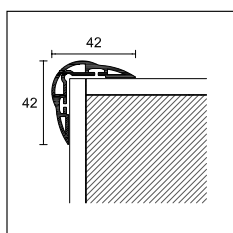

IP/40



PROCORNER P

comprimento = 270 cm - emb. 20 un

LxL

ART. acabamento

42x42

PVC MACIO

branco		95010
amarelo		95011
vermelho		95012
azul		95013
euro/un		16,766

Completar o código do artigo com a medida L (ex. 076/SF/ para L=15 torna-se 076/SF/15)

Podemos fabricar, por encomenda, perfis Cerfix® Procorner M em tamanhos LxL diferentes dos que se encontram incluídos na lista de preços.

Para mais informações, contactar o nosso departamento comercial.

Artigo IP/40 em PVC deve ser armazenado na posição horizontal

Procorner P 8610 e 8611 são uma gama de protetores de cantos em PVC-U expandido resistente a impactos e de instalação rápida e fácil. Disponíveis em diversos acabamentos com efeito de madeira ou em cores sólidas, são ideais para ambientes como escolas, jardins de infância e espaços públicos em geral.



8610 branco dec. 555

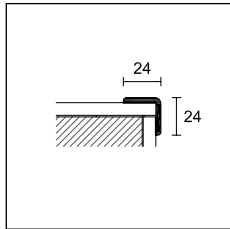

8610



PROCORNER P

comprimento 300 cm - embalagem de 20/50 un

PVC-U EXPANDIDO

ART.	decoreções	código	decoreções	código	decoreções	código
8610		518 29810		536 29830		amarelo 561 29848
		520 29812		540 29832		verde 562 29850
		524 29814		542 29834		azul 563 29847
		525 29816		544 29836		vermelho 564 29849
		528 29818		545 29838		
		530 29820		branco 555 29840		
		531 29822		cinzento claro 556 29842		
		532 29824		preto 557 29844		
		534 29828		antracite 558 29846		
	emb. 20 un / 50 un					
euro/un					5,462	5,669

venda à unidade não disponível

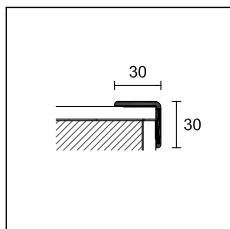

8611

PROCORNER P

comprimento 300 cm - embalagem de 20/50 un

PVC-U EXPANDIDO

ART.	decore	código	decoreções	código	decoreções	código	decore	código
8611		518 29910		branco 555 29940		amarelo 561 29946		prata 559 29949
		532 29924		cinzento claro 556 29942		verde 562 29948		
		542 29934		preto 557 29944		azul 563 29945		
		545 29938				vermelho 564 29947		
emb. 20 un / 50 un								
euro/un					5,626	5,866	7,418	

venda à unidade não disponível



8610 decoração 532

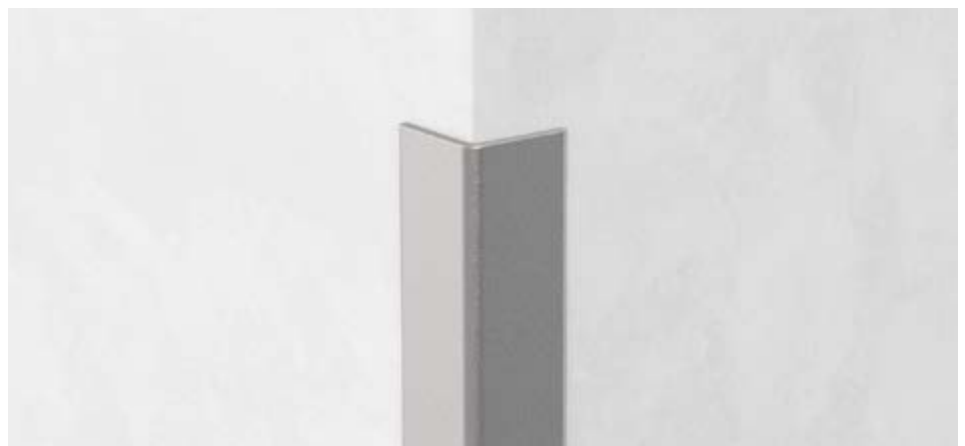

8611 prata decoração 559

Rodapés disponíveis nas mesmas cores, consultar a página 231

Perfis para ângulos externos

cerfix® probord

Probord ILN em aço inoxidável é um perfil de proteção dos ângulos externos de revestimentos em cerâmica. Combinável com os perfis Proround M, é recomendado em ambientes onde é exigida uma elevada segurança higiénica, como cozinhas, indústrias alimentares, escolas, etc. A versão em aço inoxidável AISI 316 é indicada para áreas sujeitas a maiores solicitações.



ILN/10 aço inox polido AISI 304 DIN 1.4301

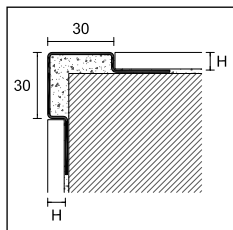

ILN/
ILNS/
ILNX/



PROBORD

comprimento = 270 cm - emb. 5 un		H		
ART.	acabamento	8	10	12,5
AÇO				
ILN/	aço inox polido AISI 304 - DIN 1.4301	94997	94998	94999
	euro/un	76,574	80,643	84,779
ILNS/	aço inox escovado AISI 304 - DIN 1.4301	94984	94985	94986
	euro/un	90,935	94,924	98,866
ILNX/	aço inox AISI 316 - DIN 1.4401	94987	94988	94989
	euro/un	115,875	120,274	123,856

Probord IL, ILE e ILES apresentam um ângulo mais arredondado (em comparação com o modelo ILN). O sistema de fixação com uma única aba favorece o alinhamento correto do perfil, mesmo na presença de ângulos e superfícies irregulares.



IL/10 aço inox polido AISI 304 DIN 1.4301

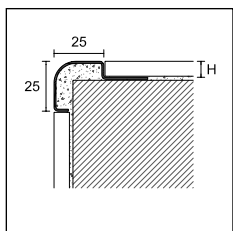

IL/



PROBORD

comprimento = 270 cm - emb. 10 un		H		
ART.	acabamento	8	10	12,5
AÇO				
IL/	aço inox polido AISI 304 - DIN 1.4301	94994	94995	94996
	euro/un	63,693	65,516	67,277

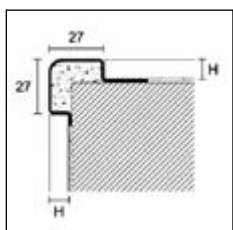

ILE/
ILES/

PROBORD

comprimento = 270 cm - emb. 5 un		H		
ART.	acabamento	10		
AÇO				
ILE/10	aço inox polido AISI 304 - DIN 1.4301	95002		
	euro/un	67,334		
ILES/10	aço inox escovado AISI 304 - DIN 1.4301	95003		
	euro/un	73,957		

Completar o código do artigo com a medida H (ex. ILN/ para H=8 torna-se ILN/8)

Podemos fabricar, por encomenda, perfis Cerfix® Probord em tamanhos H diferentes dos que se encontram incluídos na lista de preços. Para mais informações, contactar o nosso departamento comercial.

Cerfix® Protop é um perfil em alumínio para a proteção e acabamento de ângulos externos de bancadas de trabalho e cozinhas revestidas em cerâmica. Recomendado também para plataformas e degraus feitos com cerâmicos.



TOP/A/10 alumínio anodizado prata

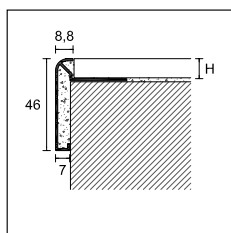

TOP/A/
TOP/TM/



PROTOP

comprimento = 270 cm - emb. 10 un

		H	
ART.	acabamento	10	12
ALUMÍNIO			
TOP/A/	anodizado prata	86050	86060
	euro/un	41,579	42,522
	anodizado titânio	86052	86062
	euro/un	43,774	44,791
TOP/TM/	bril. escovado titânio	86051	86061
	euro/un	67,437	68,318

ÂNGULO EXTERNO - embalagem de 2 un

ART.	acabamento	90°	135°	90°	135°
ALUMÍNIO					
TOP/ /E	anodizado prata	86074	86072	86074	86072
	anodizado titânio	86080	86082	86080	86082
	euro/un	24,665	24,665	24,665	24,665
TOP/ETM	bril. escovado titânio	86075	86073	86075	86073
	euro/un	28,620	28,620	28,620	28,620

ÂNGULO INTERNO - embalagem de 2 un

ART.	acabamento	90°	135°	90°	135°
ALUMÍNIO					
TOP/ /I	anodizado prata	86078	86076	86078	86076
	anodizado titânio	86081	86083	86081	86083
	euro/un	24,665	24,665	24,665	24,665
TOP/ITM	bril. escovado titânio	86079	86077	86079	86077
	euro/un	28,620	28,620	26,620	26,620

venda à unidade não disponível



TOP/A/10 + TOP/90/E + TOP/135/I alumínio anodizado prata

Completar o código do artigo com a medida H (ex. TOP/A/ para H=10 torna-se TOP/A/10)





Listéis e perfis decorativos

A gama de listéis decorativos disponível numa grande variedade de acabamentos, permite infinitas combinações estéticas e gostos arquitetónicos, dos clássicos aos contemporâneos. Pode-se aplicar em todos os ambientes com revestimentos em cerâmica, desde as cozinhas às casas de banho, das salas de estar aos amplos espaços comerciais.

Prolist é uma gama de listéis decorativos projetados para criar efeitos estéticos sofisticados e atraentes em revestimentos em cerâmica. Estão disponíveis em alumínio ou aço inoxidável com diferentes acabamentos e podem ser combinados com os perfis das gamas Proangle, Proangle Q e Protrim, para obter combinações elegantes e sofisticadas.



LDB/20 alumínio brilhante polido prata

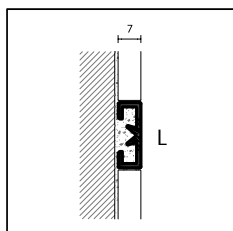

PROLIST

comprimento = 270 cm - emb. 20 un

L x H

ART.	acabamento		10x7	15x7	20x7	25x7
ALUMÍNIO						
LDA/	anodizado prata		93255	93215	93220	93256
	euro/un		15,091	20,772	22,558	24,072
LDB/	brilhante polido prata		93258	93219	93224	93259
	brilhante polido titânio		93198	93199	93201	93203
	euro/un		20,726	27,264	28,647	30,050
LDS/	brilhante escovado prata		93240	93216	93221	93244
	brilhante escovado ouro		93241	93217	93222	93245
LDTM/	brilhante escovado titânio		93266	93211	93225	93246
LDRS/	brilhante escovado cobre		93242	93267	93229	93269
	euro/un		27,423	33,657	35,332	36,784
LDAG/	brilhante riscado prata		93263	93214	93228	93243
	euro/un		33,872	40,193	41,682	43,109
ALUMÍNIO LACADO						
LDV/	branco stone		-	-	93207	-
	preto stone		-	-	93209	-
euro/un		-	-	31,704	-	

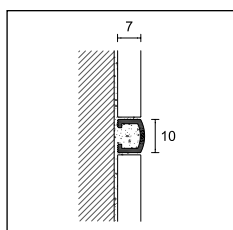

LB/B/10

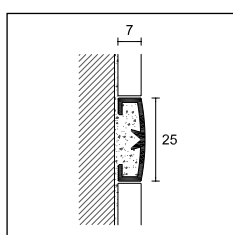

LB/A
LB/B/25

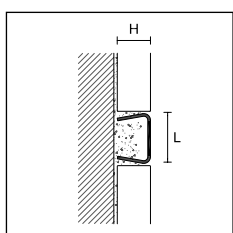

LA//
LA/IS/

PROLIST

comprimento = 270 cm - emb. 20 un

L x H

ART.	acabamento		10x7	25x7
ALUMÍNIO				
LB/A	anodizado prata		-	93270
	euro/un		-	21,535
LB/B/	brilhante polido prata		93252	93272
	brilhante polido ouro		93253	93273
	euro/un		20,710	28,270

PROLIST

comprimento = 270 cm - emb. 10 un

L x H

ART.	acabamento		10x10	15x10	25x10
AÇO					
LA//	aço inox polido AISI 304 DIN 1.4301		93283	93284	93285
	euro/un		22,560	33,629	49,701
LA/IS/	aço inox escovado AISI 304 DIN 1.4301		93296	93297	93298
	euro/un		28,278	39,383	55,480

Completar o código do artigo com a medida L (ex. LDA/ para L=10 torna-se LDA/10)

Listéis em aço inox: disponíveis por encomenda com outras medidas LxH, quantidade mínimo 108 metros

Listéis e perfis decorativos metal line AF - prolist x design

Metal Line AF M Design é um listel decorativo em alumínio caracterizado por linhas modernas e minimalistas que, graças ao formato especial, cria uma elegante sombra que atravessa o revestimento em cerâmica.



AF/1 alumínio anodizado prata

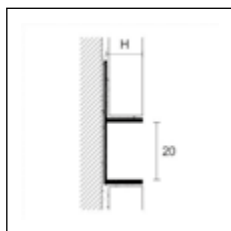

AF/1/



METAL LINE AF - M DESIGN

comprimento = 270 cm - emb. 10 un

ART.	acabamento	6	10	12,5
ALUMÍNIO				
	anodizado prata		13198	13199
	euro/un		28,212	28,282
	anodizado titânio		13201	13203
	lacado branco polido RAL 9010		13196	13197
	euro/un		41,023	45,203

Prolist está disponível em cinco acabamentos originais X Design. Em alumínio anodizado, X Design caracteriza-se por um escovado especial e por cores originais que permitem muitas combinações cromáticas, criadas para arquitetos e designers de interiores, de acordo com as mais modernas tendências de design.

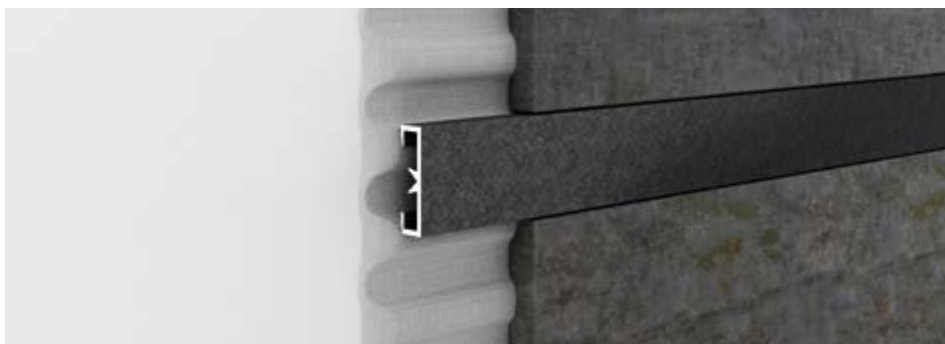

LDAD alumínio anodizado carbono

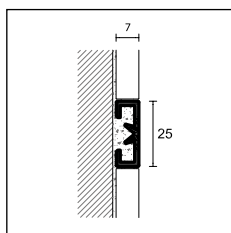

LDAD



PROLIST - X DESIGN

comprimento = 270 cm - emb. 10 un

ART.	acabamento	L x H
		25x7
ALUMÍNIO ANODIZADO		
	platina	
	titânio	
	castanho	
	castanho escuro	
	carbono	
	euro/un	45,156



Listéis decorativos para inserção de LED, consultar a página 245



cerfix® C design

C Design é uma gama de perfis em latão de alta qualidade, embelezada com os cristais Swarovski®. A combinação entre o perfil cromado ou dourado e os cristais, destaca a luminosidade das linhas, transmitindo elegância a qualquer ambiente.



UKC/10 latão cromado + cristais Swarovski®

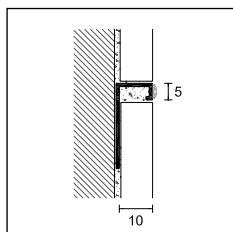

DJKC/10

PRODECOR - C DESIGN

comprimento = 270 cm - emb. 5 un

H

ART. acabamento

10

LATÃO CROMADO

latão cromado + cristais Swarovski®

13300

euro/un

293,631

DJKC/10

latão cromado + cristais Swarovski®

13302

euro/un

503,675



DJKC/10 latão cromado + cristais Swarovski® (cod. 13300)



DJKC/10 latão cromado + cristais Swarovski® (cod. 13302)

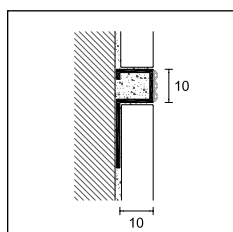

UKC/10

PROSTYLE - C DESIGN

comprimento = 270 cm - emb. 5 un

H

ART. acabamento

10

LATÃO CROMADO

UKC/10 latão cromado + cristais Swarovski®

13310

euro/un

960,084



UKC/10 latão cromado + cristais Swarovski®

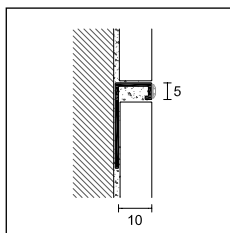

DJKGC/10



PRODECOR - C DESIGN

comprimento = 270 cm - emb. 5 un		H
ART.	acabamento	10
LATÃO		
DJKGC/10	latão dourado 24K + cristais Swarovski®	13402
	euro/un	661,519



DJKGC/10 latão dourado 24K + cristais Swarovski®

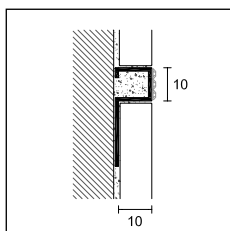

UKGC/10

PROSTYLE - C DESIGN

comprimento = 270 cm - emb. 5 un		H
ART.	acabamento	10
LATÃO		
UKGC/10	latão dourado 24K + cristais Swarovski®	13410
	euro/un	1178,262



UKGC/10 latão dourado 24K + cristais Swarovski®

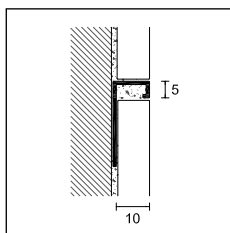

DJKG/10

PRODECOR - C DESIGN

comprimento = 270 cm - emb. 5 un		H
ART.	acabamento	10
LATÃO		
DJKG/10	latão dourado 24K	12902
	euro/un	208,323

PROSTYLE - C DESIGN

comprimento = 270 cm - emb. 5 un		H
ART.	acabamento	10
LATÃO		
UKG/10	latão dourado 24K	12910
	euro/un	232,844

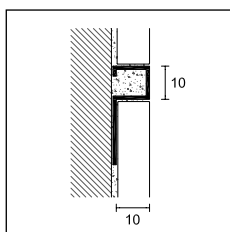

UKG/10





Perfis para ângulos internos

Uma gama de perfis adequada para a junção perimetral entre pavimento e revestimento. Criados para a eliminação dos ângulos de 90° e aplicáveis em pavimentos já aplicados ou a aplicar, garantem uma elevada eficiência higiénica em ambientes privados e públicos, como hospitais, indústrias alimentares, centros de bem-estar e cozinhas industriais.

Perfis para ângulos internos

cerfix® proround

Proround M em alumínio é um perfil de união entre pavimentos e revestimentos. As atuais exigências de manutenção higiênica e sanitária das normas europeias, preveem a eliminação do ângulo interno com 90° para evitar o depósito de sujeira e possível fonte de bactérias, criando uma curvatura que facilita a limpeza.



GA/10 alumínio anodizado prata

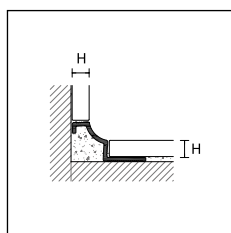

GA/4

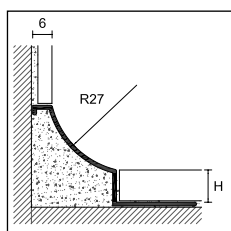

GA/8-10-12
GV/

PROROUND M

comprimento = 270 cm - emb. 10 un

		H			
ART.	acabamento	4,5	8	10	12
ALUMÍNIO					
GA/	anodizado prata	95730	95031	95032	95033
	<i>euro/un</i>	24,799	33,971	34,353	34,889
GV/	lacado branco RAL 9003	-	95071	95072	95073
	<i>euro/un</i>	-	40,028	40,449	40,904

GA/4 embalagem de 20 un

ÂNGULO EXTERNO

embalagem de 5 un

		H	
ART.	acabamento	4,5	8 - 10 - 12
ALUMÍNIO			
GTA/E	anodizado prata	-	95075
	<i>euro/un</i>	-	13,717
GTV/E	lacado branco RAL 9003	-	95083
	<i>euro/un</i>	-	15,476

ÂNGULO INTERNO

embalagem de 5 un

		H	
ART.	acabamento	4,5	8 - 10 - 12
ALUMÍNIO			
GTA/I	anodizado prata	-	95077
	<i>euro/un</i>	-	13,717
GTV/I	lacado branco RAL 9003	-	95085
	<i>euro/un</i>	-	16,364

venda à unidade não disponível

Completar o código do artigo com a medida H (ex. GA/ para H=8 torna-se GA/8)

Artigos GV em outras cores, disponíveis por encomenda, com um mínimo de 540 metros por cor.



GTA/E alumínio anodizado prata



GTA/I alumínio anodizado prata



GA/4 alumínio anodizado prata

Proround M GAN/ é um perfil em alumínio para a junção entre o pavimento e o revestimento, caracterizado por um raio de 17 mm.

Os atuais requisitos de higiene e manutenção exigidos pelas normas europeias preveem, de facto, a eliminação do ângulo de 90° para evitar a acumulação de sujidade e possíveis fontes de bactérias, criando uma curvatura que facilita a limpeza.

GVNH/ é fabricado com tecnologia antibacteriana certificada (em conformidade com os requisitos da norma ISO 22196:2011) que permite a redução das bactérias consideradas mais perigosas em até 99%, garantindo um nível higiénico ideal ao longo do tempo.



GAN/10 alumínio anodizado prata

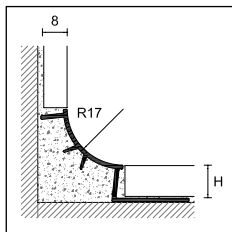

GAN/
GVNH/



PROROUND M

comprimento = 270 cm - emb. 10 un

		H		
ART.	acabamento	8	10	12,5
ALUMÍNIO				
GAN/	anodizado prata	95034	95035	95036
	<i>euro/un</i>	27,691	28,114	28,586
GVNH/	lacado branco RAL 9003 antibacteriano	95037	95038	95039
	<i>euro/un</i>	33,681	34,091	34,571

ÂNGULO EXTERNO / INTERNO / TRI-AXIAL / TERMINAL

emb. 12 un

		para todos os H			
ART.	acabamento	GTP/E	GTP/I	GTP/T	GTP/C
ABS					
	lacado prata	95121	95122	95123	95124
	<i>euro/un</i>	7,204	7,204	7,204	7,204
	lacado branco RAL 9003	95125	95126	95127	95128
	<i>euro/un</i>	7,204	7,204	7,204	7,204

venda à unidade não disponível

Completar o código do artigo com a medida H (ex. GAN/ para H=8 torna-se GAN/8).



GTP/E ABS lacado prata



GTP/T ABS lacado prata

Perfis para ângulos internos

cerfix® proround

Proround M em AÇO é um perfil de ligação a ser utilizado em situações em que é exigida uma proteção higiénica especial (por exemplo, em consultórios médicos, indústrias alimentares, cozinhas industriais, hospitais, etc.). Os atuais requisitos de manutenção higiénico-sanitária exigidos pelas normas europeias prevêem, de facto, a eliminação do ângulo de 90° para evitar a acumulação de sujidade e possíveis fontes de bactérias, criando uma curvatura que facilite a limpeza. A versão AISI 316 DIN 1.4401 oferece características de resistência superior à corrosão e é, portanto, recomendada para aplicações em áreas sujeitas a maiores solicitações.



GIN/10 + ILN/10 aço inox polido AISI 304 DIN 1.4301

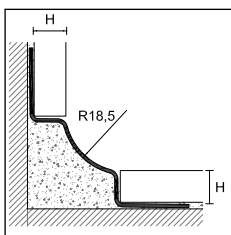

GIN 8/10/11



PROROUND M

compr. = 270 cm - emb. 10 un

ART. acabamento		8		10		11		12,5		15	
AÇO											
GIN/	aço inox polido AISI 304 DIN 1.4301	95046	95047	95045	-	-	-	-	-	-	-
	euro/un	60,723	62,042	62,715	-	-	-	-	-	-	-
GINS/	aço inox escovado AISI 304 DIN 1.4301	95050	95051	95057	-	-	-	-	-	-	-
	euro/un	71,475	72,856	73,529	-	-	-	-	-	-	-
GINX/	aço inox AISI 316 DIN 1.4401	95054	95055	-	-	-	-	-	-	-	-
	euro/un	73,249	74,592	-	-	-	-	-	-	-	-

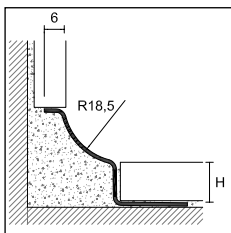

GIN/SA

PROROUND M

compr. = 270 cm - emb. 10 un

ART. acabamento		8		10		11		12,5		15	
AÇO											
GIN/SA	aço inox polido AISI 304 DIN 1.4301	-	95044	-	95048	95049	-	-	-	-	-
	euro/un	-	48,196	-	63,173	65,378	-	-	-	-	-
GINS/SA	aço inox escovado AISI 304 DIN 1.4301	-	-	-	95052	-	-	-	-	-	-
	euro/un	-	-	-	73,975	-	-	-	-	-	-
GINX/SA	aço inox AISI 316 DIN 1.4401	-	-	-	95056	-	-	-	-	-	-
	euro/un	-	-	-	75,984	-	-	-	-	-	-

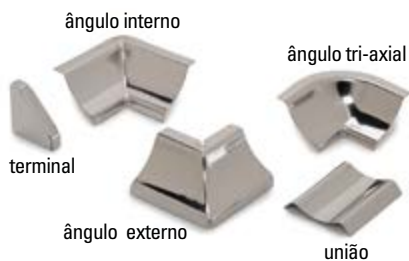

ÂNGULO EXTERNO-E

embalagem de 5 un		para todos os H	
ART. acabamento			
AÇO			
GTIN/E	aço inox polido AISI 304 DIN 1.4301	95059	
	euro/un	9,843	
GTINS/E	aço inox escovado AISI 304 DIN 1.4301	95063	
	euro/un	13,178	
GTINX/E	aço inox AISI 316 DIN 1.4401	95067	
	euro/un	11,000	

ÂNGULO INTERNO-I

embalagem de 5 un		para todos os H	
ART. acabamento			
AÇO			
GTIN/I		95058	
		9,843	
GTINS/I		95062	
		13,178	
GTINX/I		95066	
		11,000	

ÂNGULO TRI-AXIAL-T

embalagem de 5 un		para todos os H	
ART. acabamento			
AÇO			
GTIN/T	aço inox polido AISI 304 DIN 1.4301	95060	
	euro/un	9,843	
GTINS/T	aço inox escovado AISI 304 DIN 1.4301	95064	
	euro/un	13,178	
GTINX/T	aço inox AISI 316 DIN 1.4401	95068	
	euro/un	11,000	

UNIÃO-G

emb. 5 un		para todos os H	
ART. acabamento			
AÇO			
GTIN/G	95061	GTIN/C	95040
	9,843		9,843
GTINS/G	95065	GTINS/C	95041
	13,178		13,178
GTINX/G	95069	GTINX/C	95042
	11,000		11,000

Completar o código do artigo com a medida H (ex. GIN/ para H=8 torna-se GIN/8)

Cerfix® Proround M em aço: outras medidas disponíveis por encomenda, mínimo de 540 metros

venda à unidade não disponível

Proround P em PVC-U resistente ao choque é um perfil de ligação entre o pavimento e o revestimento denominado perfil em meia cana. Os atuais requisitos de higiene e manutenção exigidos pelas normas europeias prevêem, de facto, a eliminação do ângulo de 90°, criando uma curvatura que facilita a limpeza para evitar a acumulação de sujidade e possíveis fontes de bactérias. Os modelos equipados com uma única aba de fixação podem ser utilizados como perfil de junção na instalação entre pavimentos e revestimentos com espessuras diferentes.



GP/10 PVC-U coextrudido branco

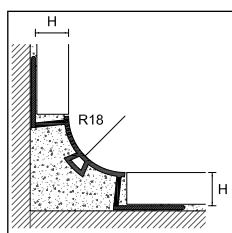

GP/

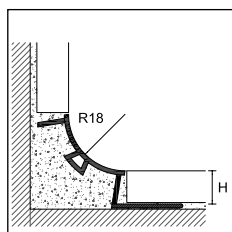

GPU/



PROROUND P

comprimento = 270 cm - emb. 20 un

ART.	H		H	
	GP/		GPU/	
acabamento	8	10	10	12,5
PVC-U COEXTRUDIDO				
branco		95800 95801	95804	95803
cinzento luz RAL 7035		95805 95806	-	-
cinzento pedra RAL 7030		95810 95811	-	-
bege cinzento RAL 1019		95815 95816	-	-
euro/un	13,669	14,381	14,155	15,793

venda à unidade não disponível

ÂNGULO EXTERNO/INTERNO/TRI-AXIAL/TERMINAL

ART.	para todos os H			
	GTP/E	GTP/I	GTP/T	GTP/C
acabamento				
ABS				
branco		95852 95851	95850	95853
cinzento luz RAL 7035		95862 95861	95860	95863
cinzento pedra RAL 7030		95872 95871	95870	95873
bege cinzento RAL 1019		95882 95881	95880	95883
euro/un	3,326	3,326	3,326	3,326

venda à unidade não disponível

Completar o código do artigo com a medida H (ex. GP/ para H=8 torna-se GP/8)



GTP/E ABS cinzento luz RAL 7035



GTP/T ABS cinzento luz RAL 7035



Proround M GIC/ e Proint PIN/ são dois perfis de ligação em aço inoxidável com forma arredondada, para utilização em situações em que é necessária uma proteção higiénica especial.

O perfil fechado do GIC/ é particularmente versátil graças à aba de fixação virada para o interior. A secção curva do Proint PIN/ permite a instalação em pavimentos ou revestimentos já aplicados.



GIC/8 aço inox polido AISI 304 DIN 1.4301

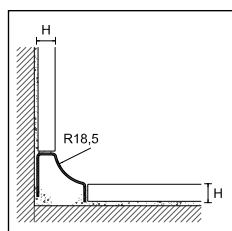

GIC/



PROROUND M

compr. = 270 cm - emb. 5 un

H

ART. acabamento

8

AÇO

GIC/ aço inox polido
AISI 304 DIN 1.4301
euro/un

95140
62,019

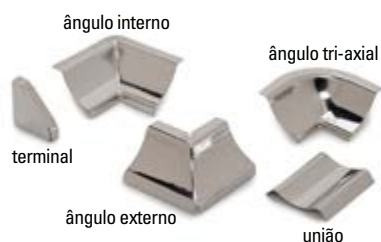

ÂNGULO EXTERNO PARA GIC/

embalagem de 5 un

ÂNGULO INTERNO PARA GIC/

embalagem de 5 un

ART. acabamento

ART.

AÇO

GTIN/E aço inox polido
AISI 304 DIN 1.4301
euro/un

95059
9,843

GTIN/I

95058
9,843

venda à unidade não disponível

ÂNGULO TRIXAXIAL PARA GIC/

embalagem de 5 un

UNIÃO PARA GIC/

embalagem de 5 un

TERMINAIS PARA GIC/

ART. acabamento

ART.

ART.

AÇO

GTIN/T aço inox polido
AISI 304 DIN 1.4301
euro/un

95060
9,843

GTIN/G 95061
9,843

GTIN/C 95040
9,843

venda à unidade não disponível

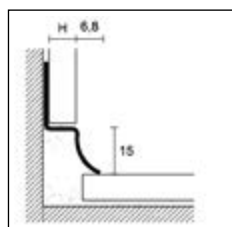

PIN/



PROINT

comprimento = 270 cm - emb. 10 un

H

ART. acabamento

10

12,5

AÇO

PIN/ aço inox polido
AISI 304 - DIN 1.4301
euro/un

85392
36,882

85394
38,168

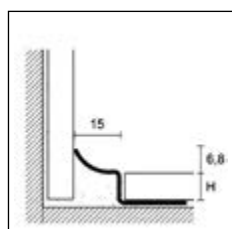

PIN/

Completar o código do artigo com a medida H (ex. GIC/ para H=8 torna-se GIC/8)

Podemos fabricar, por encomenda, perfis Cerfix Proround GIC/ com medidas H, para pavimentos e revestimentos com espessuras diferentes. Para mais informações, contactar o nosso departamento comercial



PIN/10 aço inox polido AISI 304 DIN 1.4301

Proint PIA/ e PI/ são uma gama de perfis em alumínio e PVC-U ideais como ligação perimetral na instalação entre revestimento e pavimento ou como junta perimetral.

Proint PIA/ e PI/ permitem evitar a utilização de silicone, obtendo um efeito estético agradável e, ao mesmo tempo, um elevado nível de higiene.

As secções especiais da gama

Proint facilitam as juntas angulares entre o revestimento e o pavimento, garantindo a dilatação angular entre as duas superfícies.



PIA/9 alumínio anodizado prata

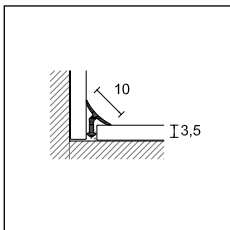

PIA/3



PROINT

comprimento = 270 cm - emb. 20 un

ART.	acabamento	H			
		3,5	7	9	12
ALUMÍNIO					
PIA/	anodizado prata	95431	95430	95432	95429
	<i>euro/un</i>	18,460	22,929	24,092	26,146

PROINT

comprimento = 270 cm - emb. 20/100 un

ART.	acabamento	H	
		7	9
PVC-U			
	branco cândido	95396	95398
	branco	95400	95402
	branco creme RAL 9001	-	95406
	marfim RAL 1015	-	95418
PI/	bege cinzento RAL 1019	-	95410
	cinzento pedra RAL 7030	-	95422
	cinzento claro RAL 7038	-	95433
	cinzento luz RAL 7035	-	95414
emb. 20 un / 100 un			
	<i>euro/un</i>	4,798	5,177

venda à unidade não disponível

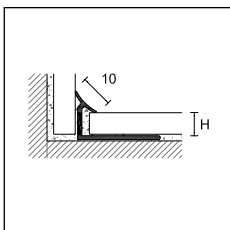

PI/
PI/

Completar o código do artigo com a medida H (ex. PIA/ para H=7 torna-se PIA/7)

Artigos PI/ outros acabamentos disponíveis por encomenda, com um mínimo de 2700 metros por acabamento



PI/9 PVC-U branco



PIA/3 alumínio anodizado prata

Perfis para ângulos internos

cerfix® proround

Proround B em alumínio ou PVC são perfis arredondados, desenvolvidos especificamente para a ligação entre revestimentos e pavimentos já aplicados. Estes produtos são a solução ideal para a renovação e eventual conformidade com as normas de higiene e saúde.

BLAH/ é fabricado com tecnologia antibacteriana certificada (em conformidade com os requisitos da norma ISO 22196:2011) que permite a redução das bactérias consideradas mais perigosas em até 99%, garantindo um nível higiênico ideal ao longo do tempo.



BLA/20 alumínio anodizado prata

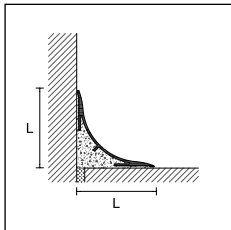

BLA/
BLAH/

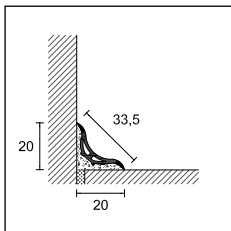

BL/20

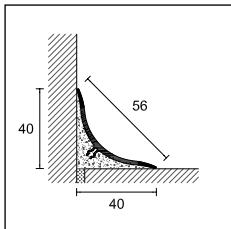

BL/40

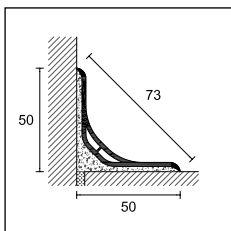

BL/50



acessórios em ABS

PROROUND B

comprimento = 270 cm - emb. 20 un

		LxL		
ART.	acabamento	20x20	40x40	50x50
ALUMÍNIO				
BLA/	anodizado prata	95570	95580	-
	euro/un	21,202	27,921	-
ALUMÍNIO LACADO ANTIBACTERIANO				
BLAH/	lacado branco RAL 9003 antibacteriano	95572	95582	-
	euro/un	32,277	37,700	-

PROROUND B

comprimento = 270 cm - emb. 20 un

		LxL		
ART.	acabamento	20x20	40x40	50x50
PVC COEXTRUDIDO				
BL/	branco	95550	95500	95551
	euro/un	13,756	20,244	29,434

venda à unidade não disponível

ACESSÓRIOS EM ABS embalagem

		8 un	4 un	4 un
ÂNGULO EXTERNO EM ABS				
GBL/ /E	prata	95574	95584	-
	branco	95556	95510	95552
	euro/un	4,266	5,666	6,000
ÂNGULO INTERNO EM ABS				
GBL/ /I	prata	95576	95586	-
	branco	95557	95512	95553
	euro/un	4,266	5,666	6,000
ÂNGULO TRI-AXIAL EM ABS				
GBL/ /T	prata	-	95588	-
	branco	-	95511	95554
	euro/un	-	5,666	6,000
ÂNGULO TERMINAL DIR-ESQ EM ABS				
GBL/ /C	prata	95578	95590	-
	branco	95558	95513	95555
	euro/un	4,271	5,404	5,718

venda à unidade não disponível - artigo GBL/ /C embalagem de 16 un (20x20) e 8 un (40x40 e 50x50)

Completar o código do artigo com a medida L (ex. BLA/ para L= 20 torna-se BLA/20)

Proround B em aço inoxidável são perfis arredondados, desenvolvidos especificamente para a ligação entre revestimentos e pavimentos já aplicados. Estes produtos são a solução ideal para a renovação e eventual adaptação às normas de higiene e saúde.

O aço inoxidável é particularmente resistente ao ataque de agentes orgânicos e inorgânicos, sendo, portanto, indicado para ambientes como hospitais, indústrias alimentares e químicas.



BI/40 aço inox AISI 304 DIN 1.4301

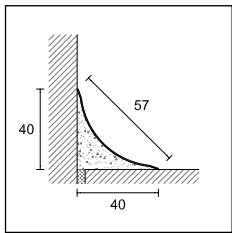

BI/40
BI/40/A



PROROUND B

comprimento = 270 cm - embalagem de 20 un

LxL

ART. acabamento 40x40

AÇO

BI/40	aço inox AISI 304 DIN 1.4301		94992
	euro/un		48,028
BI/40/A adesivo	aço inox AISI 304 DIN 1.4301		94993
	euro/un		59,314

ACESSÓRIOS EM ABS EFEITO AÇO POLIDO embalagem de 4 un

ÂNGULO EXTERNO EM ABS

GTL/E	efeito aço polido		95515
	euro/un		8,265

ÂNGULO INTERNO EM ABS

GTL/I	efeito aço polido		95517
	euro/un		8,269

ÂNGULO TRI-AXIAL EM ABS

GTL/T	efeito aço polido		95516
	euro/un		8,272

ÂNGULO TERMINAL DIR-ESQ EM ABS

GTL/C	efeito aço polido		95518
	euro/un		8,256

venda à unidade não disponível



ângulo externo

ângulo tri-axial



ângulo interno

terminal dir-esq





Canais de duche e sistemas para casas de banho

A Profilpas propõe uma ampla gama de soluções dedicadas à casa de banho, que conjugam a funcionalidade com um design moderno. Os sistemas para casa de banho permitem a realização de duchas ao nível do pavimento com uma variada escolha de canais – como PP Drain Aqua, PP Drain Varioguard, Thin Drain, Slim Drain e Smart Drain. São personalizáveis com vários tipos de tampas, conforme o design e o acabamento – e os ralos de duche da gama Q-Drain, igualmente disponíveis em vários modelos. Das gamas Profilpas dedicadas à casa de banho faz também parte a gama Glass Profile, que inclui perfis para a colocação de divisórias de separação em vidro e para o acabamento da base de duche, úteis para cobrir a diferença de nível com inclinação de 2%.

PP Drain Aqua

PPdrain | Aqua

Os canais de duche PP Drain Aqua, fabricados em aço inox AISI 316 DIN 1.44.01 e equipados com um sifão removível patenteado em ABS antibacteriano, são uma síntese perfeita de beleza e praticidade. A Profilpas apurou cada aspeto do seu design, produção e controlo da qualidade, para oferecer um produto eficiente e esteticamente perfeito.

Os canais PP Drain Aqua, realizados numa única peça e, como tal, sem soldaduras, distinguem-se pelo seu design e funcionalidade, que os tornam elegantes, simples de instalar e fáceis de limpar. Cada detalhe do canal é estudado até ao mínimo detalhe, para reunir em poucos componentes tudo aquilo que é necessário para garantir a máxima facilidade de instalação e manutenção.

Estética



Design elegante e exclusivo, personalizável com uma ampla gama de tampas e acabamentos.

Sifão extraível

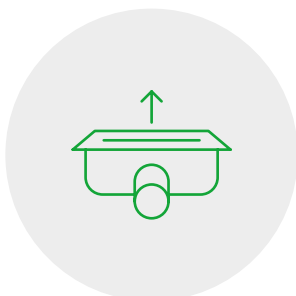

Sifão inspecionável e fácil de remover, para máxima eficiência e higiene

Facilidade de montagem



A instalação e regulação do canal são simplificadas, para uma instalação simples e rápida.

Limpeza e higiene



O sifão extraível em ABS antibacteriano simplifica a manutenção e permite uma limpeza rápida e eficaz.



A essencialidade da forma linear do canal, juntamente com a beleza dos múltiplos acabamentos, permite oferecer uma solução esteticamente perfeita, capaz de se adaptar a qualquer tipo de design e a qualquer material (grés porcelânico, mármore, mosaico, pedra natural, etc.).



PP Drain Aqua

Com os canais de duche PP Drain Aqua, a manutenção e a limpeza são simplificadas ao máximo. O sifão, fabricado em ABS antibacteriano, é removível e totalmente inspecionável.

Além disso, a estrutura do canal é composta por uma única peça sem soldaduras e arestas vivas para a máxima higiene e eficiência.

Desenvolvidas para reduzir ao mínimo o tempo de instalação, estão equipadas com membrana impermeabilizante pré-colada, suportes de 6 a 18 mm para o ajuste em altura de tampas e bases de apoio em poliestireno expandido.



PP Drain Aqua



PP DRAIN AQUA - base do canal com sifão - saída horizontal

		L					
ART.	acabamento	60 cm	70 cm	80 cm	90 cm	100 cm	120 cm
AÇO							
PP/	aço inox						
	AISI 316 DIN 1.4401	22100	22101	22102	22103	22104	22105
		euro/un	188,039	197,391	213,179	222,545	235,808

PP DRAIN AQUA - base do canal com saída vertical, diâmetro 50 mm (sem sifão)

		L					
ART.	acabamento	60 cm	70 cm	80 cm	90 cm	100 cm	120 cm
AÇO							
PP50/	aço inox						
	AISI 316 DIN 1.4401	22106	22107	22108	22109	22110	22111
		euro/un	143,533	152,760	169,021	177,748	190,981

Base do canal com saída vertical diâmetro 40 mm disponível por encomenda.

PP DRAIN AQUA 360 - base de canal com sifão giratório a 360°

		L					
ART.	acabamento	60 cm	70 cm	80 cm	90 cm	100 cm	120 cm
AÇO							
PP360/	aço inox						
	AISI 316 DIN 1.4401	22180	22181	22182	22183	22184	22185
		euro/un	188,043	197,320	213,444	222,721	235,817



pp drain aqua PP/



pp drain aqua PP50/



pp drain aqua PP360/

tampa¹

moldura²

suportes em ABS

filtro de cabelos

topo removível em ABS antibacteriano

sifão removível em ABS antibacteriano

membrana impermeabilizante

base de canal única peça em aço inox AISI 316

base em poliestireno

depósito em ABS antibacteriano

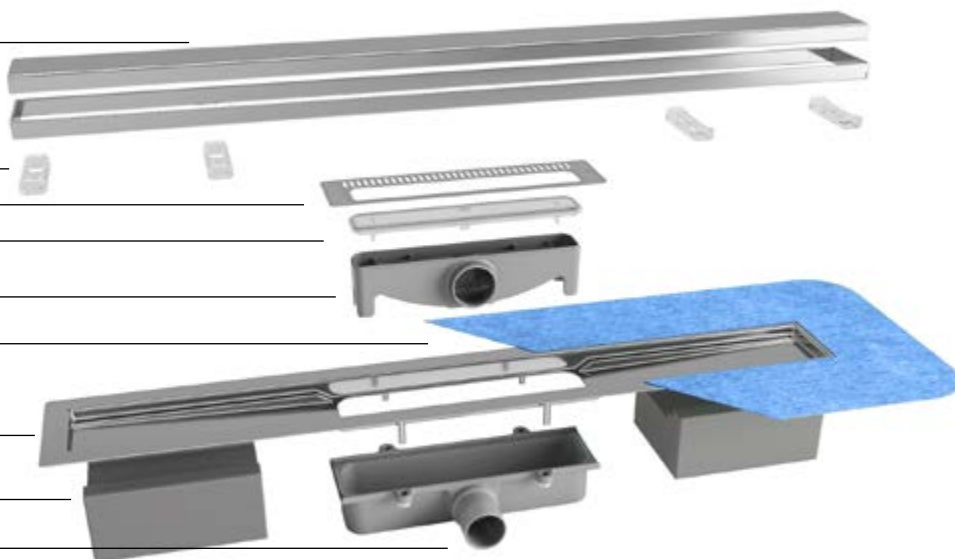

¹ Disponíveis em diversos tipos de tampas.

² Moldura presente no modelo Classic Cover. As outras tampas não possuem moldura.

Completar o código do artigo com a medida L (ex. PP/ para L = 70 torna-se PP/70)

Classic Cover, em aço inoxidável AISI 316 DIN 1.4401 polido ou escovado, está disponível em diferentes comprimentos (de 60 a 120 cm). A tampa inclui moldura e suportes para ajuste de 6 a 18 mm, e é reversível: se virada, torna-se revestível (até 12 mm), permitindo assim uma continuidade estética com o revestimento do ambiente da zona de banho.



PP Drain Aqua - Classic Cover in aço inox polido AISI 316 - DIN 1.4401

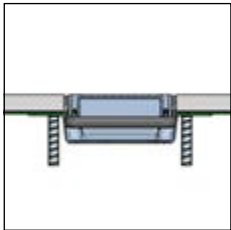

Classic Cover





Classic Cover
Pode ser revestido
com azulejo



Classic Cover aço inox escovado
AISI 316 DIN 1.4401

CLASSIC COVER - espessura dos ladrilhos de 6 a 18 mm

ART.	acabamento	L						
		60 cm	70 cm	80 cm	90 cm	100 cm	120 cm	
AÇO								
XPC/	aço inox polido AISI 316 DIN 1.4401		22112	22113	22114	22115	22116	22117
	aço inox escovado AISI 316 DIN 1.4401		22118	22119	22120	22121	22122	22123
	euro/un		119,769	130,096	138,527	162,459	171,648	187,679

Classic Cover é reversível - quando virada para baixo pode ser revestido com azulejo com o máximo de 12 mm de espessura.



PP Drain Aqua - Design Cover em aço inox escovado AISI 316 DIN 1.4401

Completar o código do artigo com a medida L
(ex. XPC/ para L = 70 torna-se XPC/70)

PP Drain Aqua

Flat Cover, disponível em vários acabamentos e comprimentos (de 60 a 120 cm), destaca-se pelo seu design perfeitamente plano e linear.

Está equipada com suportes de regulação que permitem adaptá-la a azulejos com 6 a 18 mm de espessura.



PP Drain Aqua - Flat Cover alumínio lacado preto mate

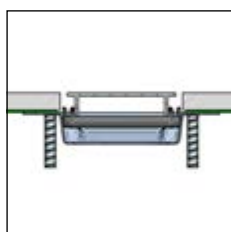

Flat Cover alumínio

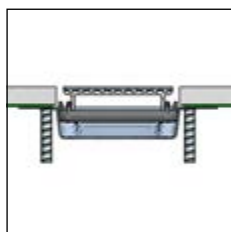

Flat Cover alumínio + aço



Flat Cover aço inox escovado

FLAT COVER - espessura de ladrilhos de 6 a 18 mm

ART.	acabamento	L						
		60 cm	70 cm	80 cm	90 cm	100 cm	120 cm	
ALUMÍNIO + AÇO								
XPF/	aço inox polido AISI 316 DIN 1.4401		22136	22137	22138	22139	22140	22141
	aço inox escovado AISI 316 DIN 1.4401		22142	22143	22144	22145	22146	22147
	euro/un		77,513	83,756	91,730	108,753	120,469	135,440
ALUMÍNIO LACADO								
XPF/	branco mate		22148	22149	22150	22151	22152	-
	preto mate		22154	22155	22156	22157	22158	-
	euro/un		64,904	67,686	70,479	82,119	85,056	-
ALUMÍNIO + AÇO								
XPF/	níquel polido		22226	22227	22228	22229	22230	-
	níquel escovado		22231	22232	22233	22234	22235	-
	ouro rosa polido		22236	22237	22238	22239	22240	-
	euro/un		200,944	207,586	215,183	231,527	241,105	-
	grafite polido		22241	22242	22243	22244	22245	-
	grafite escovado		22246	22247	22248	22249	22250	-
	euro/un		214,497	221,092	228,689	245,033	254,540	-
	ouro polido		22251	22252	22253	22254	22255	-
	ouro escovado		22256	22257	22258	22259	22260	-
	euro/un		318,912	325,772	333,416	346,366	355,973	-



Flat Cover

Completar o código do artigo com a medida L (ex. XPF/ para L = 70 torna-se XPF/70)

Design Cover destaca-se pela elegância absoluta do seu design e pelo escoamento central. Em aço inoxidável AISI 316, polido ou escovado, está disponível em diferentes comprimentos, de 60 a 120 cm.



PP Drain Aqua - Design Cover aço inox escovado AISI 316 DIN 1.4401

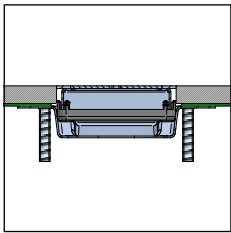

Design Cover



Design Cover

DESIGN COVER - espessura de ladrilhos de 6 a 18 mm

ART.	acabamento	L						
		60 cm	70 cm	80 cm	90 cm	100 cm	120 cm	
AÇO								
XPD/	aço inox polido AISI 316 DIN 1.4401		22214	22215	22216	22217	22218	22219
	aço inox escovado AISI 316 DIN 1.4401		22220	22221	22222	22223	22224	22225
	euro/un		119,186	130,009	143,245	163,755	175,178	191,597

Com a Invisible Cover, a base e o canal do duche tornam-se um só e combinam perfeitamente com o revestimento da casa de banho. Em alumínio natural e em diferentes comprimentos (de 60 a 120 cm), desaparece sob o azulejo para um efeito estético completamente invisível.



PP Drain Aqua - Invisible Cover



Invisible Cover



Invisible Cover

INVISIBLE COVER

ART.	acabamento	L						
		60 cm	70 cm	80 cm	90 cm	100 cm	120 cm	
ALUMÍNIO								
XPI/	alumínio natural		22130	22131	22132	22133	22134	22135
	euro/un		34,905	37,258	39,748	48,923	51,410	56,249

Completar o código do artigo com a medida L (ex. XPD/ para L = 70 torna-se XPD/70)

PP Drain Varioguard

PP drain | varioguard

O PP Drain Varioguard é um canal para duche ao nível do pavimento, fabricado em aço inoxidável AISI 304. Ajustável tanto em comprimento como em altura, este canal oferece a máxima flexibilidade, respondendo a qualquer necessidade técnica e estética. Além disso, é fácil de limpar graças ao sifão removível.

O PP Drain Varioguard é um canal extremamente prático e versátil, adaptável a qualquer tipo de instalação. Desde a primeira até à última fase, este produto adapta-se de forma flexível a diversas situações. Além disso, tudo o que é necessário está incluído na embalagem.

Comprimento ajustável

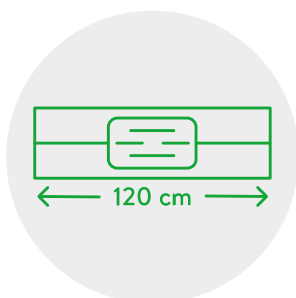

O canal pode ser cortado em comprimentos de 120 a 30 cm, adaptando-se perfeitamente a qualquer ambiente de duche.

Orientável em 360°



O corpo de drenagem pode ser rodado 360°, garantindo uma adaptação perfeita ao sistema de escoamento.

Altura flexível

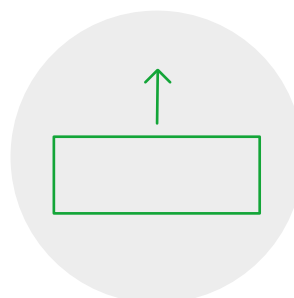

A altura do canal é ajustável de 60 mm a 150 mm, permitindo uma instalação perfeita em qualquer tipo de suporte.

Posicionamento adaptável

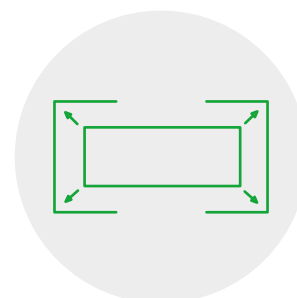

A posição do canal pode ser ajustada antes da sua instalação definitiva.



PP Drain Varioguard

O sistema é composto por:

- ✓ calha de duche com tampa 68x1200 mm em aço inoxidável AISI 304 – DIN 1.4301;
- ✓ ferramenta para remoção da tampa;
- ✓ tubo de imersão H 50 mm encurtável em PP;
- ✓ sifão H 50 mm, 40 mm, 25 mm em PP;
- ✓ extensão em PP com membrana encaixada;
- ✓ Corpo de drenagem em PP (regulável em 8°).

Todos os itens necessários para a adaptação estão incluídos na embalagem (marcador e molde).



PP DRAIN VARIOGUARD

ART.	acabamento	120 cm
AÇO		
PPVG/120	aço inox escovado AISI 304 DIN 1.4301	22190
	<i>euro/un</i>	620,00

calha de duche

tubo de imersão

sifão

extensão com membrana impermeabilizante integrada

corpo de drenagem

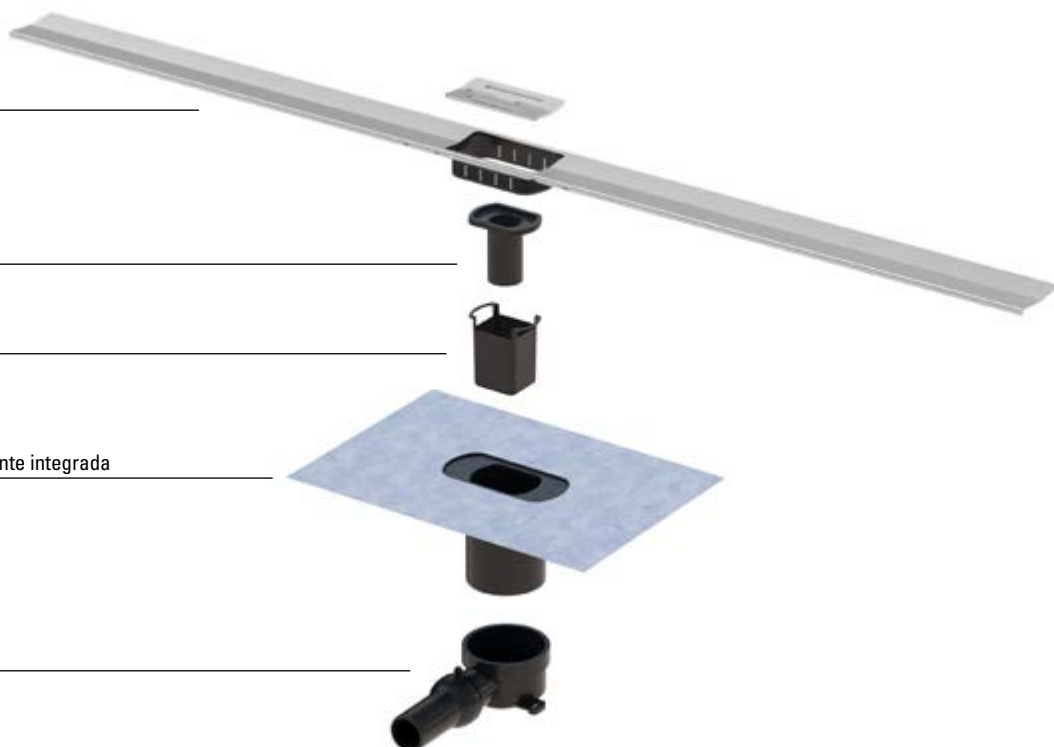

thin drain

thindrain

Thin Drain é uma gama de sistemas de escoamento de águas para duche ao nível do pavimento com uma instalação rápida e fácil, e que permitem personalizar a zona de banho com qualquer tipo de pavimento. Graças ao sifão com baixa espessura e a uma altura do ralo do chuveiro com apenas 55 mm, os modelos desta gama são particularmente adequados em reabilitações ou em espaços onde a leveza e a versatilidade são as principais características pretendidas.

VANTAGENS

- ✓ Instalação ao nível do pavimento (elimina as barreiras arquitetónicas).
- ✓ Possibilidade de instalação perto da parede.
- ✓ Altura do sistema de escoamento de 55 mm (superfície de assentamento).
- ✓ Adequado para azulejos com espessura até 12 mm.
- ✓ Possibilidade de colocação de azulejos com espessura de até 12 mm com a Tile Cover
- ✓ Ralo de drenagem com escoamento mínimo de 24 l/min (EN 1253-1).
- ✓ Suportes de apoio para uma instalação rápida.
- ✓ Membrana impermeável integrada para reduzir o risco de infiltrações.
- ✓ Sifão extraível para limpeza periódica.
- ✓ Filtro para limpeza.
- ✓ Instalação rápida.
- ✓ Adaptador de escoamento de 40 a 50 mm incluído.



classic cover - aço inox polido AISI 304 - DIN 1.4301



classic cover - aço inox escovado AISI 304 - DIN 1.4301

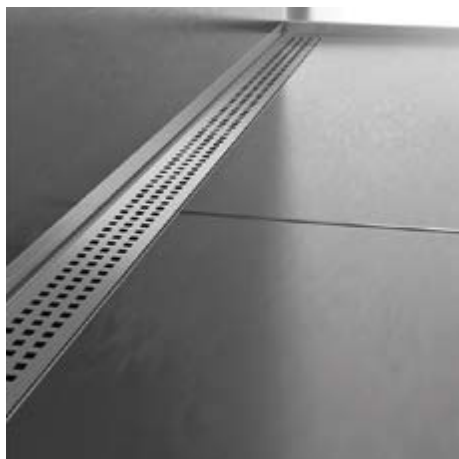

cube cover - aço inox escovado AISI 304 - DIN 1.4301

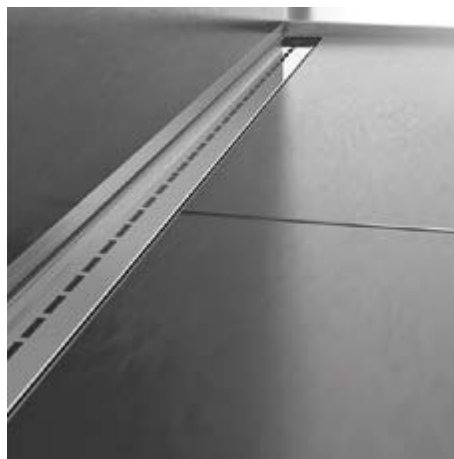

single line cover - aço inox polido AISI 304 - DIN 1.4301



THIN DRAIN - BASE - embalagem de 10 un

ART.	acabamento		60 cm	70 cm	80 cm	90 cm	100 cm	120 cm
AÇO								
THIN/	aço inox AISI 304 DIN 1.4301		19400	19401	19402	19403	19404	19405
	<i>euro/un</i>		362,325	377,305	396,932	415,396	436,776	474,867



CLASSIC COVER - embalagem de 10 un

ART.	acabamento		60 cm	70 cm	80 cm	90 cm	100 cm	120 cm
AÇO								
XTC/	aço inox escovado AISI 304 DIN 1.4301		19410	19412	19414	19416	19418	19420
	aço inox polido AISI 304 DIN 1.4301		19411	19413	19415	19417	19419	19421
	<i>euro/un</i>		58,409	64,728	71,022	77,919	83,172	95,182



CUBE COVER - embalagem de 10 un

ART.	acabamento		60 cm	70 cm	80 cm	90 cm
AÇO						
XTCC/	aço inox escovado AISI 304 DIN 1.4301		19430	19431	19432	19433
	<i>euro/un</i>		73,255	79,566	85,852	92,749



SINGLE LINE COVER - embalagem de 10 un

ART.	acabamento		60 cm	70 cm	80 cm	90 cm
XTL/	aço inox polido AISI 304 DIN 1.4301		19440	19441	19442	19443
	<i>euro/un</i>		73,287	79,598	85,884	92,781



TILE COVER - embalagem de 10 un

ART.	acabamento		60 cm	70 cm	80 cm	90 cm
XTT/	aço inox AISI 304 DIN 1.4301		19450	19451	19452	19453
	<i>euro/un</i>		73,271	79,598	85,896	92,789

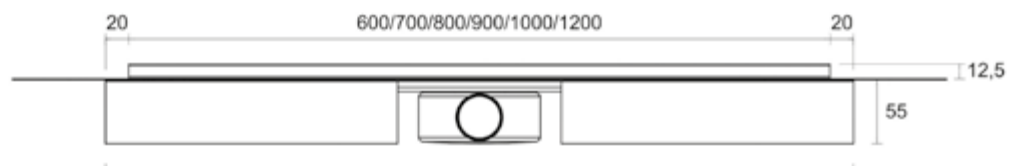
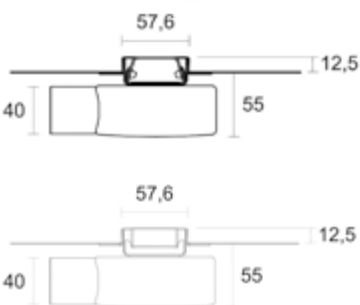
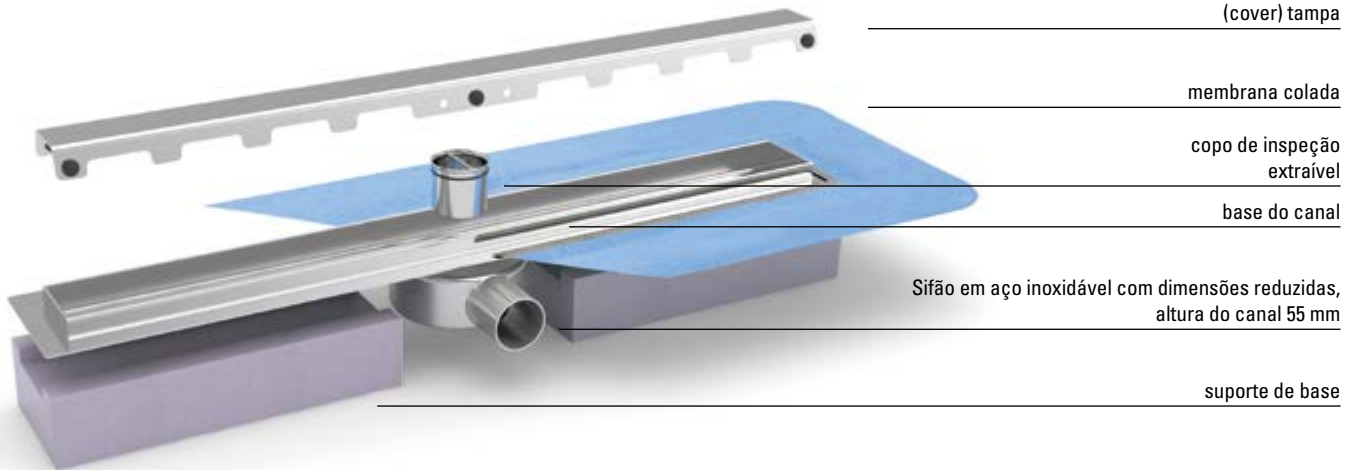

slim drain



slimdrain

Slim Drain é uma gama de sistemas de escoamento de águas para duche ao nível do pavimento de instalação rápida e fácil, o que permite personalizar o escoamento com qualquer tipo de revestimento e qualquer espessura escolhendo o Slim Drain Invisible. Graças ao sifão de baixa espessura e altura do sistema de escoamento de apenas 65 mm, estes sistemas são particularmente adequados para reabilitações ou em espaços onde a leveza e versatilidade são as principais características.

VANTAGENS

- ✓ Instalação ao nível do pavimento (elimina as barreiras arquitetónicas).
- ✓ Possibilidade de instalação perto da parede.
- ✓ Altura do sistema de escoamento de 65 mm (superfície de assentamento).
- ✓ Adequado para qualquer espessura de azulejo (versão Slim invisible).
- ✓ Estrutura ajustável (espessura 7-12,5 mm), Slim Invisible excluído.
- ✓ Ralo de drenagem com escoamento mínimo de 24 l/min (EN 1253-1).
- ✓ Suporte de ajuste integrado para um nivelamento fácil.
- ✓ Membrana impermeável integrada para reduzir o risco de infiltração.
- ✓ Possibilidade de inspeção do sifão para limpeza periódica.
- ✓ Filtro para limpeza.
- ✓ Instalação rápida.
- ✓ Adaptador de drenagem de 40 a 50 mm incluído.



classic cover - aço inox polido AISI 304 DIN 1.4301

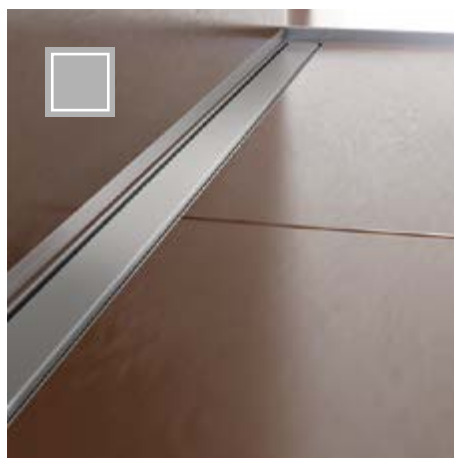

classic cover - aço inox escovado AISI 304 DIN 1.4301



cube cover - aço inox escovado AISI 304 DIN 1.4301



single line cover - aço inox polido AISI 304 DIN 1.4301



slim invisible - aço inox AISI 304 DIN 1.4301



SLIM DRAIN - BASE - embalagem de 10 un

ART.	acabamento		60 cm	70 cm	80 cm	90 cm	100 cm	120 cm
AÇO								
SLIM/	aço inox AISI 304 DIN 1.4301		19504	19506	19508	19510	19512	19514
	<i>euro/un</i>		433,350	450,233	467,154	485,470	500,601	533,937

CLASSIC COVER - embalagem de 10 un

ART.	acabamento		60 cm	70 cm	80 cm	90 cm	100 cm	120 cm
AÇO								
XSC/	aço inox escovado AISI 304 DIN 1.4301		19524	19526	19528	19530	19532	19534
	aço inox polido AISI 304 DIN 1.4301		19523	19525	19527	19529	19531	19533
	<i>euro/un</i>		39,696	42,762	47,354	50,460	55,012	62,641

CUBE COVER - embalagem de 10 un

ART.	acabamento		60 cm	70 cm	80 cm	90 cm
AÇO						
XSCC/	aço inox escovado AISI 304 DIN 1.4301		19544	19546	19548	19550
	<i>euro/un</i>		39,696	42,762	47,354	50,460

SINGLE LINE COVER - embalagem de 10 un

ART.	acabamento		60 cm	70 cm	80 cm	90 cm
XSL/	aço inox polido AISI 304 DIN 1.4301		19563	19565	19567	19569
	<i>euro/un</i>		39,696	42,762	47,354	50,460

SLIM INVISIBLE - BASE + COVER - embalagem de 10 un

ART.	acabamento		60 cm	70 cm	80 cm	90 cm
SLIM-I/	aço inox AISI 304 DIN 1.4301		19505	19507	19509	19511
	<i>euro/un</i>		440,915	457,811	476,220	491,522

a moldura ajustável não está disponível no modelo Slim Invisible

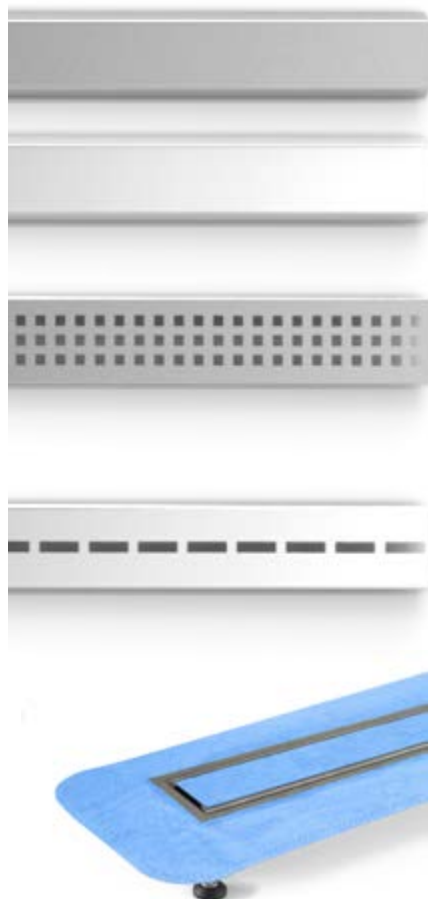

smart drain

smartdrain

Smart Drain é uma gama de sistemas de escoamento de águas para duche ao nível do pavimento, de instalação rápida e fácil, que permite personalizar o duche com qualquer tipo de revestimento e qualquer espessura, escolhendo Smart Drain Invisible.

Com um elevado nível estético, várias medidas disponíveis e com uma altura do sistema de escoamento com 75 mm, é ideal para a utilização de grandes formatos em qualquer ambiente.

VANTAGENS

- ✓ Instalação ao nível do pavimento (elimina as barreiras arquitetónicas)
- ✓ Possibilidade de instalação perto da parede.
- ✓ Altura do sistema de escoamento de 75 mm (superfície de assentamento).
- ✓ Adequado para qualquer espessura de azulejo (versão Smart Invisible).
- ✓ Estrutura ajustável (espessura 7-12,5 mm), excluindo Smart Invisible.
- ✓ Corpo sifonado orientável.
- ✓ Ralo de drenagem com escoamento mínimo de 24 l/min (EN 1253-1).
- ✓ Suportes de ajuste integrados para fácil ajuste de nivelamento.
- ✓ Membrana impermeabilizante integrada para reduzir o risco de infiltrações.
- ✓ Disponível versão em aço inox AISI 316 - DIN 1.4401.
- ✓ Classic Cover giratória em 180° para inserção de azulejos (até 10 mm de espessura).
- ✓ Sifão inspecionável para limpeza periódica.
- ✓ Filtro de limpeza.
- ✓ Rápida instalação.



classic cover - aço inox polido AISI 304 DIN 1.4301



classic cover - aço inox escovado AISI 304 DIN 1.4301



cube cover - aço inox escovado AISI 304 DIN 1.4301



double line cover - aço inox polido AISI 304 DIN 1.4301



smart invisible - aço inox AISI 304 DIN 1.4301



SMART DRAIN - BASE - embalagem de 10 un

ART.	acabamento		70 cm	80 cm	90 cm	100 cm	110 cm	120 cm
AÇO								
SMART/	aço inox AISI 304 DIN 1.4301		19704	19706	19708	19710	19712	19714
	<i>euro/un</i>		377,305	397,332	415,796	437,176	455,585	475,427
SMART3/	aço inox AISI 316 DIN 1.4401		19715	19716	19717	19718	-	-
	<i>euro/un</i>		413,668	435,195	458,211	481,091	-	-

CLASSIC COVER - embalagem de 10 un

ART.	acabamento		70 cm	80 cm	90 cm	100 cm	110 cm	120 cm
AÇO								
XLC/	aço inox escovado AISI 304 DIN 1.4301		19724	19726	19728	19730	19732	19734
	aço inox polido AISI 304 DIN 1.4301		19723	19725	19727	19729	19731	19733
	<i>euro/un</i>		94,480	99,075	103,694	108,325	112,932	117,576
XLC3/	aço inox escovado AISI 316 DIN 1.4401		19741	19742	19743	19744	-	-
	<i>euro/un</i>		103,534	109,678	114,298	118,929	-	-

CUBE COVER - embalagem de 10 un

ART.	acabamento		70 cm	80 cm	90 cm	100 cm	110 cm	120 cm
AÇO								
XLCC/	aço inox escovado AISI 304 DIN 1.4301		19764	19766	19768	19770	19772	19774
	<i>euro/un</i>		100,520	108,165	112,772	118,929	123,536	129,693

DOUBLE LINE COVER - embalagem de 10 un

ART.	acabamento		70 cm	80 cm	90 cm	100 cm	110 cm	120 cm
AÇO								
XLL/	aço inox polido AISI 304 DIN 1.4301		19783	19785	19787	19789	19791	19793
	<i>euro/un</i>		100,520	108,165	112,772	118,929	123,536	129,693

SMART INVISIBLE - BASE + COVER - embalagem de 10 un

ART.	acabamento		70 cm	80 cm	90 cm	100 cm	110 cm	120 cm
AÇO								
SMART-I/	aço inox AISI 304 DIN 1.4301		19703	19705	19707	19709	19711	19713
	<i>euro/un</i>		353,096	374,599	406,742	412,942	432,864	451,193

a moldura ajustável não está disponível no modelo Smart Invisible

Todos os canais Smart e respetivas tampas estão disponíveis até à rotura do stock

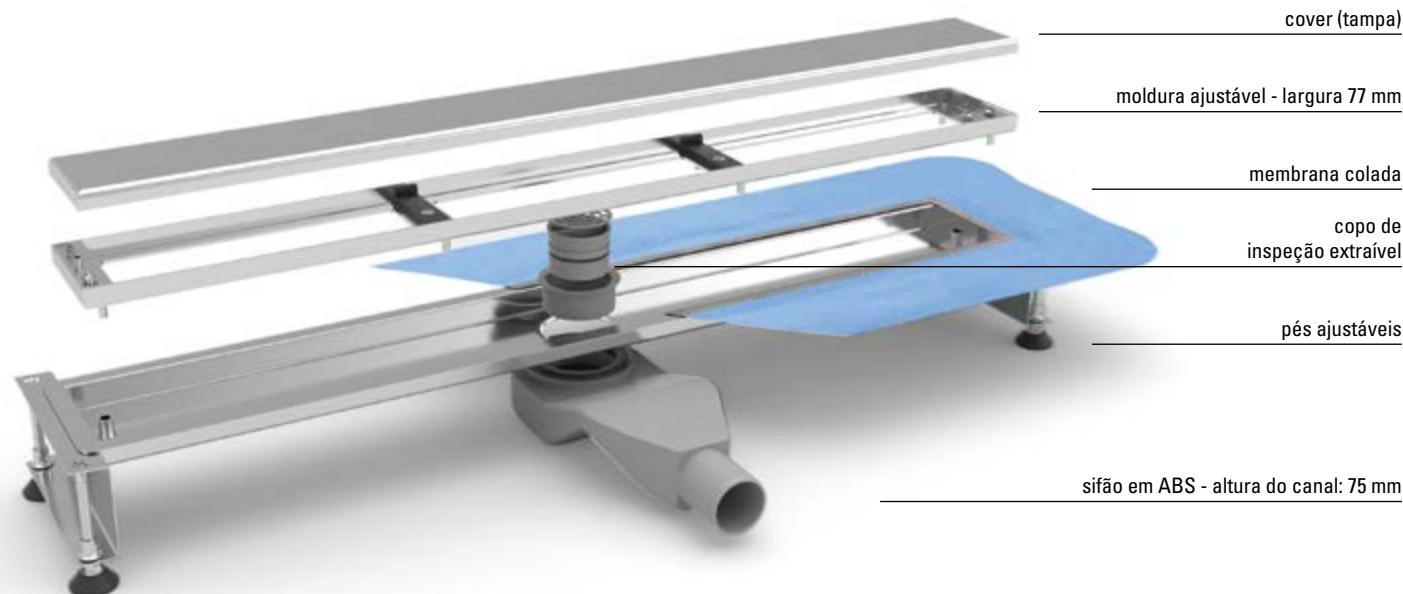

q-drain

Q- Drain é uma gama de escoamentos para zonas de duche ao nível do pavimento, de fácil e rápida instalação, que permite personalizar o duche com qualquer tipo de revestimento. Fornecidos com flange isolante e com uma altura de 72/78 mm, são a solução ideal para duchas tradicionais nivelados com o chão.

VANTAGENS

- ✓ Instalação ao nível do pavimento (elimina as barreiras arquitectónicas).
- ✓ Altura do sistema de escoamento de 72/78 mm (superfície de assentamento).
- ✓ Sifão direcional.
- ✓ Ralo de drenagem com escoamento mínimo de 24 l/ min (EN 1253-1).
- ✓ Membrana impermeável integrada para reduzir o risco de infiltrações.
- ✓ Possibilidade de inserir ladrilhos com espessuras até 10 mm com Q Drain Tile.
- ✓ Sifão inspecionável para limpeza periódica.
- ✓ Filtro para limpeza.
- ✓ Instalação rápida.

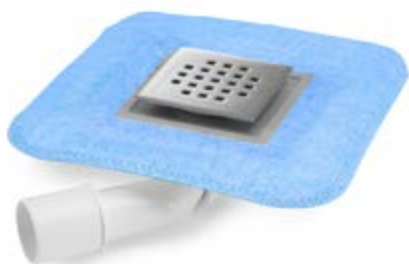

Q Drain Cube



Q Drain Line



Q DRAIN CLASSIC - embalagem de 10 un

ART.	acabamento		10x10 cm
AÇO		espessura pavimento 12,5 mm	
QDC/1010	aço inox escovado AISI 304 DIN 1.4301		19850
	aço inox polido AISI 304 DIN 1.4301		19851
	euro/un		182,904



Q DRAIN CUBE - embalagem de 10 un

ART.	acabamento		10x10 cm
AÇO		espessura pavimento 12,5 mm	
QDCC/1010	aço inox escovado AISI 304 DIN 1.4301		19852
	aço inox polido AISI 304 DIN 1.4301		19853
	euro/un		177,577



Q DRAIN LINE - embalagem de 10 un

ART.	acabamento		10x10 cm
AÇO		espessura pavimento 12,5 mm	
QDL/1010	aço inox escovado AISI 304 DIN 1.4301		19854
	aço inox polido AISI 304 DIN 1.4301		19855
	euro/un		177,577



Q DRAIN TILE - embalagem de 10 un

ART.	acabamento		10x10 cm
AÇO		espessura pavimento 10 mm	
QDI/1010	aço inox AISI 304 DIN 1.4301		19856
	euro/un		182,904

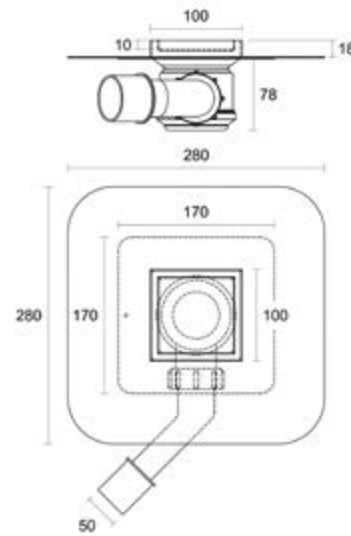
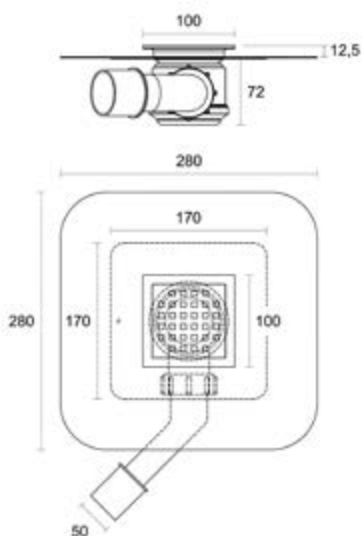
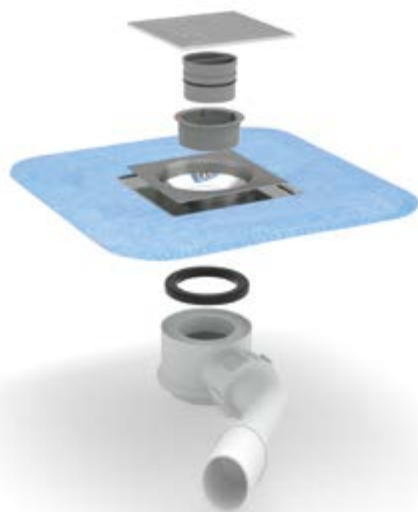

Glass Profile

Elemento de design muito atual, o duche ao nível do pavimento representa uma verdadeira oportunidade para projetar ambientes de banho de qualquer dimensão, exaltando a sua praticidade e beleza. Eliminando a tradicional base de duche, a superfície de duche ao nível do pavimento pode ser realizada com o mesmo revestimento da casa de banho, criando assim uma superfície uniforme e elegante. Além disso, a ausência de barreiras arquitetónicas facilita o acesso a crianças, idosos ou pessoas com deficiência.

A Profilpas oferece uma série de soluções integradas para duchas ao nível do pavimento: um sistema de escoamento linear ao nível do pavimento em aço inoxidável, com a possibilidade de optar também pela versão invisível, criando um conjunto harmonioso com o revestimento do duche, que se completa com uma vasta gama de perfis em aço inoxidável para a inserção de paredes em vidro e para o acabamento do plano inclinado.



Glass Profile é uma gama de perfis em aço inoxidável para a realização de superfícies de duche ao nível do pavimento. Criados para compensar as diferenças de nível do plano inclinado a 2%, os perfis Glass Profile permitem obter uma superfície coplanar caracterizada por um design moderno e linear. Dentro da gama proposta pela Profilpas, encontramos os acabamentos em aço escovado e aço lacado em preto mate. A versatilidade destas duas cores torna-se assim uma garantia de elegância, assegurando um efeito minimalista de acordo com as tendências atuais.

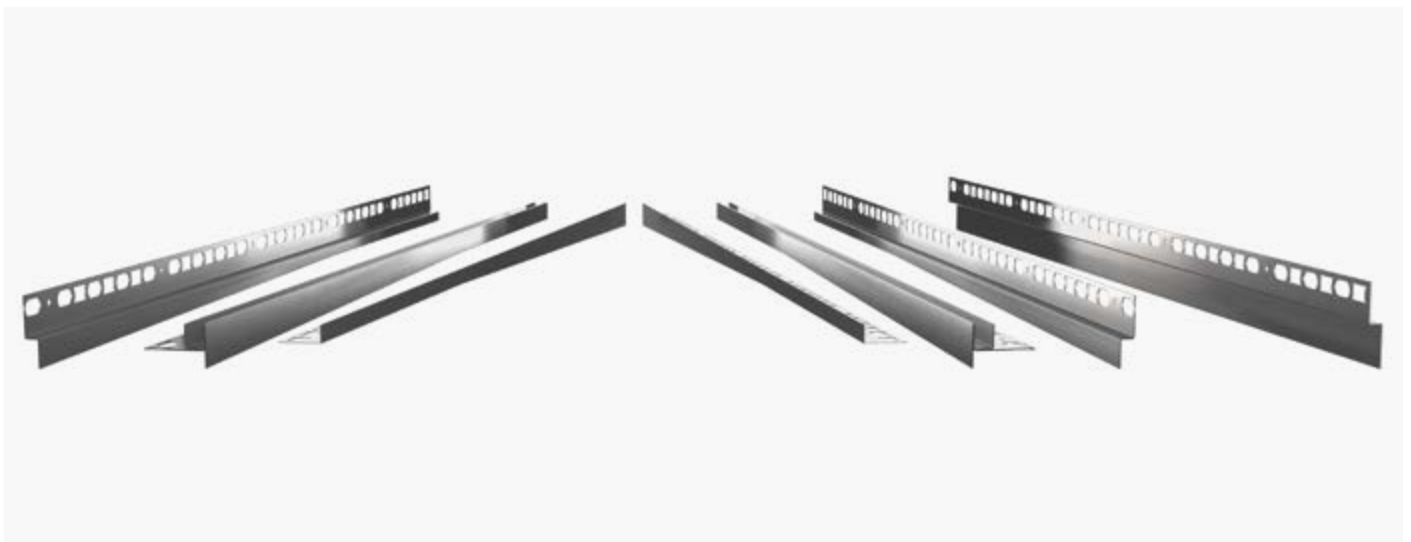
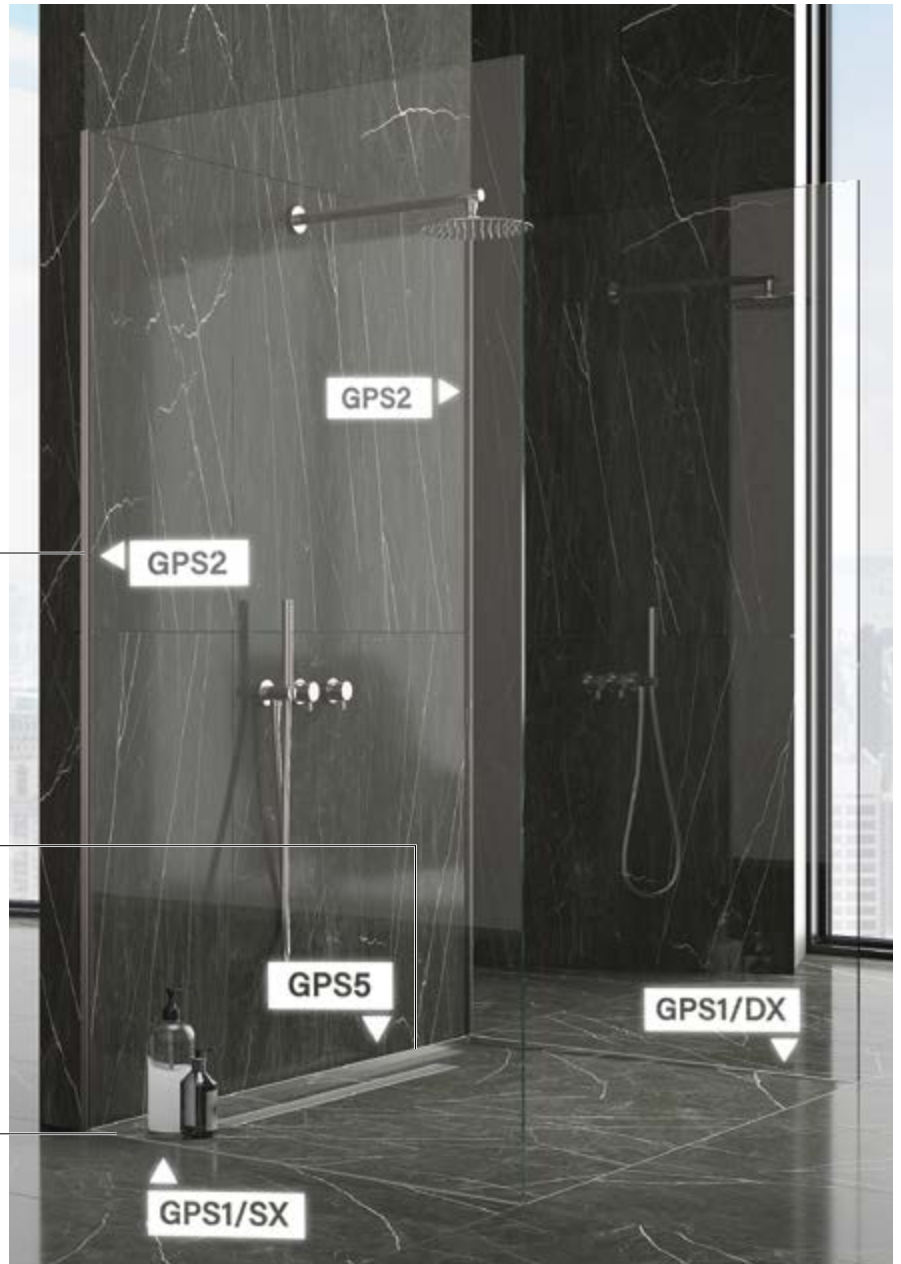

glass profile

Glass Profile GPS1/ é um perfil em aço inoxidável para a inserção de divisórias de vidro no pavimento.

GPS1/ é aplicado no lado interior do duche com uma inclinação de 2% para uma solução estética perfeita de todo o plano inclinado. GPS/6, em combinação, é o terminal que completa o perfil para ocultar a secção visível da divisória de vidro.

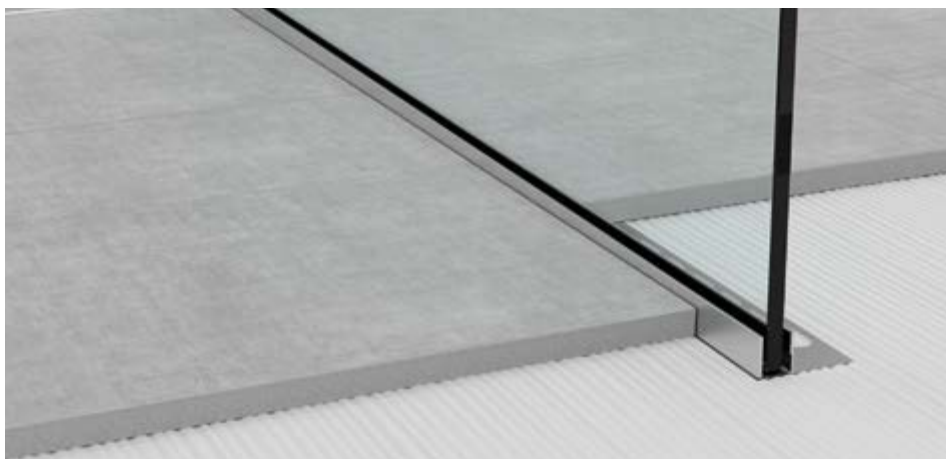

GPS1/DX/19 aço inox escovado AISI 304 DIN 1.4301

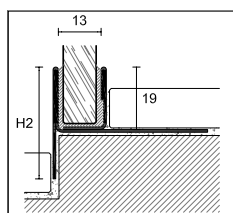

GPS1/DX/19

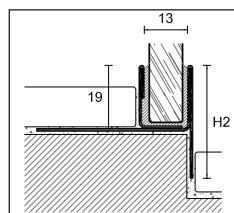

GPS1/SX/19

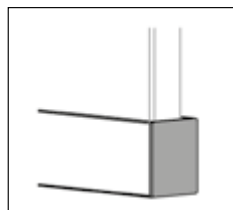

GPS/6



junta vedante em PVC transparente

GLASS PROFILE

embalagem de 5 un

ART.	GPS1/ /19							
	DX(DIR)	SX(ESQ)	DX(DIR)	SX(ESQ)	DX(DIR)	SX(ESQ)	DX(DIR)	SX(ESQ)
comprimento cm	98		120		148		200	
H2 mm	34		37		42		60	

AÇO

aço inox escovado AISI 304 DIN 1.4301		31505	31507	31515	31517	31525	31527	31535	31537
euro/un		92,449	92,449	98,770	98,770	111,245	111,245	183,619	183,619

AÇO LACADO PRETO MATE

aço inox AISI 304 DIN 1.4301 lacado preto mate RAL 9005		31506	31508	31516	31518	31526	31528	-	-
euro/un		102,716	102,716	111,360	111,360	126,763	126,763	-	-

GLASS PROFILE - TERMINAL PARA GPS1/ /19

embalagem de 5 un

ART.	GPS/6
------	-------

AÇO

aço inox escovado AISI 304 DIN 1.4301		31564
euro/un		10,403

AÇO LACADO PRETO MATE

aço inox AISI 304 DIN 1.4301 lacado preto mate RAL 9005		31566
euro/un		11,858

venda à unidade não disponível

JUNTA VEDANTE EM PVC TRANSPARENTE

embalagem de 5 un

ART.	medida	
GG/2	espessura 2 mm	31590
	euro/un	26,808
GG/3	espessura 3 mm	31592
	euro/un	28,404
GG/4	espessura 4 mm	31594
	euro/un	31,093

venda à unidade não disponível

Para vidros com espessura de 8 mm, recomendamos GG/2 em ambos os lados.

Para vidros com espessura de 10 mm, recomendamos GG/3 no lado interno do duche.

Completar o código do artigo com DX (DIR) e SX (ESQ) (ex. GPS1/ /19 DX torna-se GPS1/DX/19)

Glass Profile GPS2/ e GPS14/12 são dois perfis em aço inoxidável para a inserção de divisórias em vidro revestido. GPS2/ é simples de montar, adequado para azulejos de qualquer espessura e não requer perfurações. GPS/6, em combinação, é o terminal que completa o perfil, para ocultar a secção visível da parede de vidro. GPS14/12, por outro lado, deve ser fixado diretamente nos revestimentos já aplicados.



GPS2/19 aço inox escovado AISI 304 DIN 1.4301

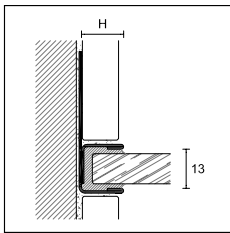

GPS2/



GLASS PROFILE

comprimento = 210 cm - embalagem de 5 un

ART.	acabamento		H	
		10	12,5	19
AÇO				
GPS2/	aço inox escovado AISI 304 DIN 1.4301		31541	31542 31543
	<i>euro/un</i>		87,861	89,773 95,681

AÇO LACADO PRETO MATE

GPS2/	aço inox AISI 304 DIN 1.4301 lacado preto mate RAL 9005		31546	31547 31545
	<i>euro/un</i>		109,986	111,899 117,722

GLASS PROFILE

comprimento = 250 cm - embalagem de 5 un

ART.	acabamento		H	
		10	12,5	19
AÇO				
GPS2/	aço inox escovado AISI 304 DIN 1.4301		31548	31549 31544
	<i>euro/un</i>		109,746	112,190 119,424

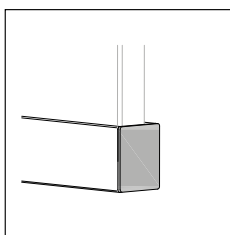

GPS/6

GLASS PROFILE - TERMINAL PARA GPS2/19

embalagem de 5 un

ART.			GPS/6
AÇO			
	aço inox escovado AISI 304 DIN 1.4301		31564
	<i>euro/un</i>		10,403

AÇO LACADO PRETO MATE

	aço inox AISI 304 DIN 1.4301 lacado preto mate RAL 9005		31566
	<i>euro/un</i>		11,858

venda à unidade não disponível

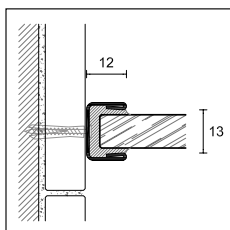

GPS14/12



GLASS PROFILE

embalagem de 5 un

ART.			GPS14/12
AÇO			
	comprimento cm		210 250
	aço inox escovado AISI 304 DIN 1.4301		32000 32001
	<i>euro/un</i>		29,319 34,915

Completar o código do artigo com a medida H (ex. GPS2/ para H=10 torna-se GPS2/10).

glass profile

O Glass Profile GPS3/ é um perfil em aço inoxidável com uma inclinação de 2% no lado interior do duche, proporcionando uma solução estética perfeita para os lados do plano inclinado.

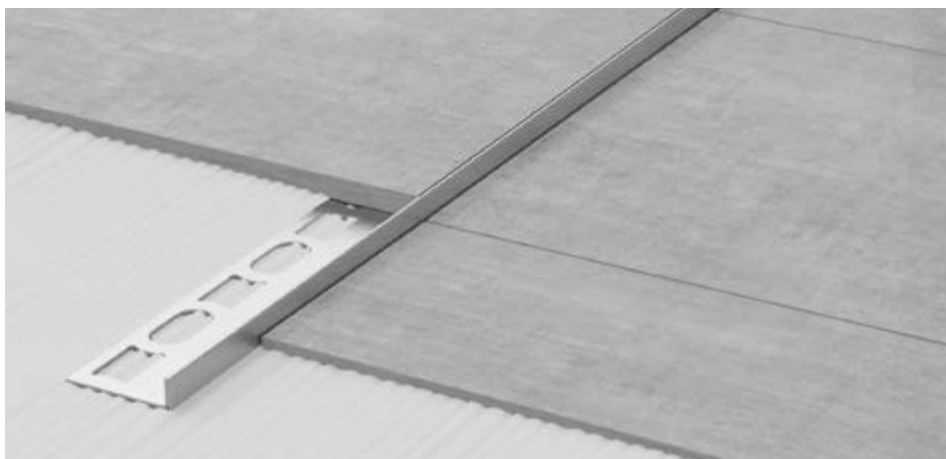

GPS3/SX/10 aço inox escovado AISI 304 DIN 1.4301

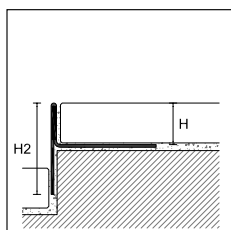

GPS3/DX/

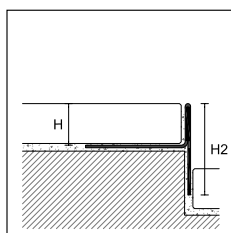

GPS3/SX/



GLASS PROFILE

comprimento = 98 cm - embalagem de 5 un

ART.	acabamento	H	H2	DX (DIR)	SX (ESQ)
AÇO					
GPS3/ /10	aço inox escovado AISI 304 DIN 1.4301 <i>euro/un</i>	10	25	31615 48,387	31617 48,387
GPS3/ /11	aço inox escovado AISI 304 DIN 1.4301 <i>euro/un</i>	11	26	31619 48,795	31620 48,795
GPS3/ /12	aço inox escovado AISI 304 DIN 1.4301 <i>euro/un</i>	12,5	27,5	31625 49,255	31627 49,255
AÇO LACADO PRETO MATE					
GPS3/ /10	aço inox AISI 304 DIN 1.4301 lacado preto mate RAL 9005 <i>euro/un</i>	10	25	31616 58,719	31618 58,719
GPS3/ /11	aço inox AISI 304 DIN 1.4301 lacado preto mate RAL 9005 <i>euro/un</i>	11	26	31629 59,126	31630 59,126
GPS3/ /12	aço inox AISI 304 DIN 1.4301 lacado preto mate RAL 9005 <i>euro/un</i>	12,5	27,5	31626 59,599	31628 59,599

GLASS PROFILE

comprimento = 120 cm - embalagem de 5 un







ART.	acabamento	H	H2	DX (DIR)	SX (ESQ)
AÇO					
GPS3/ /10	aço inox escovado AISI 304 DIN 1.4301 <i>euro/un</i>	10	28	31645 51,619	31647 51,619
GPS3/ /11	aço inox escovado AISI 304 DIN 1.4301 <i>euro/un</i>	11	29	31649 52,301	31650 52,301
GPS3/ /12	aço inox escovado AISI 304 DIN 1.4301 <i>euro/un</i>	12,5	30,5	31655 53,076	31657 53,076
AÇO LACADO PRETO MATE					
GPS3/ /10	aço inox AISI 304 DIN 1.4301 lacado preto mate RAL 9005 <i>euro/un</i>	10	28	31646 64,257	31648 64,257
GPS3/ /11	aço inox AISI 304 DIN 1.4301 lacado preto mate RAL 9005 <i>euro/un</i>	11	29	31652 65,050	31654 65,050
GPS3/ /12	aço inox AISI 304 DIN 1.4301 lacado preto mate RAL 9005 <i>euro/un</i>	12,5	30,5	31656 65,726	31658 65,726

GPS3/ também está disponível em H 8 mm, por encomenda, com um mínimo de 30 un.

Completar o código do artigo com DX (DIR) e SX (ESQ) (ex. GPS3/ /10 DX torna-se GPS3/DX/10)



GLASS PROFILE

comprimento = 148 cm - embalagem de 5 un

ART.	acabamento		H	H2	DX (DIR)	SX (ESQ)
AÇO						
GPS3/ /10	aço inox escovado AISI 304 DIN 1.4301		10	33	31675	31677
	euro/un				57,185	57,185
GPS3/ /11	aço inox escovado AISI 304 DIN 1.4301		11	34	31679	31680
	euro/un				57,945	57,945
GPS3/ /12	aço inox escovado AISI 304 DIN 1.4301		12,5	35,5	31685	31687
	euro/un				58,648	58,648
AÇO LACADO PRETO MATE						
GPS3/ /10	aço inox AISI 304 DIN 1.4301 lacado preto mate RAL 9005		10	33	31676	31678
	euro/un				72,651	72,651
GPS3/ /11	aço inox AISI 304 DIN 1.4301 lacado preto mate RAL 9005		11	34	31682	31684
	euro/un				73,459	73,459
GPS3/ /12	aço inox AISI 304 DIN 1.4301 lacado preto mate RAL 9005		12,5	35,5	31686	31688
	euro/un				74,275	74,275

GLASS PROFILE

comprimento = 200 cm - embalagem de 5 un

ART.	acabamento		H	H2	DX (DIR)	SX (ESQ)
AÇO						
GPS3/ /10	aço inox escovado AISI 304 DIN 1.4301		10	51	31694	31695
	euro/un				86,309	86,309
GPS3/ /11	aço inox escovado AISI 304 DIN 1.4301		11	52	31709	31710
	euro/un				90,182	90,182
GPS3/ /12	aço inox escovado AISI 304 DIN 1.4301		12,5	53,5	31698	31699
	euro/un				88,802	88,802



GPS3/DX/10 aço inox AISI 304 DIN 1.4301 lacado preto mate RAL 9005

glass profile

O Glass Profile GPS4/ é um perfil em aço inoxidável com uma inclinação de 2% no lado interior do duche. Resolve perfeitamente a ligação entre o pavimento inclinado e o revestimento, eliminando o corte oblíquo do cerâmico.



GPS4/DX/10 aço inox AISI 304 DIN 1.4301 lacado preto mate RAL 9005

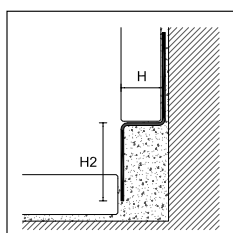

GPS4/DX/

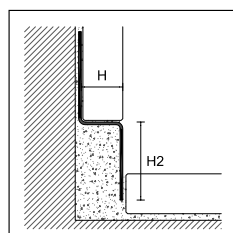

GPS4/SX/

GLASS PROFILE

comprimento = 98 cm - embalagem de 5 un

ART.	acabamento		H	H2	DX (DIR)	SX (ESQ)
AÇO						
GPS4/ /10	aço inox escovado AISI 304 DIN 1.4301		10	23	31715	31717
	<i>euro/un</i>				47,654	47,654
GPS4/ /11	aço inox escovado AISI 304 DIN 1.4301		11	23	31716	31718
	<i>euro/un</i>				47,994	47,994
GPS4/ /12	aço inox escovado AISI 304 DIN 1.4301		12,5	23	31725	31727
	<i>euro/un</i>				48,184	48,184
AÇO LACADO PRETO MATE						
GPS4/ /10	aço inox AISI 304 DIN 1.4301 lacado preto mate RAL 9005		10	23	31719	31720
	<i>euro/un</i>				57,973	57,973
GPS4/ /11	aço inox AISI 304 DIN 1.4301 lacado preto mate RAL 9005		11	23	31722	31724
	<i>euro/un</i>				58,312	58,312
GPS4/ /12	aço inox AISI 304 DIN 1.4301 lacado preto mate RAL 9005		12,5	23	31726	31728
	<i>euro/un</i>				58,503	58,503

GLASS PROFILE

comprimento = 120 cm - embalagem de 5 un

ART.	acabamento		H	H2	DX (DIR)	SX (ESQ)
AÇO						
GPS4/ /10	aço inox escovado AISI 304 DIN 1.4301		10	26	31745	31747
	<i>euro/un</i>				50,907	50,907
GPS4/ /11	aço inox escovado AISI 304 DIN 1.4301		11	26	31746	31748
	<i>euro/un</i>				51,223	51,223
GPS4/ /12	aço inox escovado AISI 304 DIN 1.4301		12,5	26	31755	31757
	<i>euro/un</i>				51,440	51,440

GPS4/ também está disponível em H 8 mm, por encomenda, com um mínimo de 30 un.

Completar o código do artigo com DX (DIR) e SX (ESQ) (ex. GPS4/ /8 DX torna-se GPS4/DX/8)

AÇO LACADO PRETO MATE						
GPS4/ /10	aço inox AISI 304 DIN 1.4301 lacado preto mate RAL 9005	■	10	26	31749	31750
	<i>euro/un</i>					
GPS4/ /11	aço inox AISI 304 DIN 1.4301 lacado preto mate RAL 9005	■	11	26	31752	31754
	<i>euro/un</i>					
GPS4/ /12	aço inox AISI 304 DIN 1.4301 lacado preto mate RAL 9005	■	12,5	26	31756	31758
	<i>euro/un</i>					

GLASS PROFILE

comprimento = 148 cm - embalagem de 5 un

ART.	acabamento		H	H2	DX (DIR)	SX (ESQ)
AÇO						
GPS4/ /10	aço inox escovado AISI 304 DIN 1.4301	▨	10	31	31775	31777
	<i>euro/un</i>					
GPS4/ /11	aço inox escovado AISI 304 DIN 1.4301	▨	11	31	31776	31778
	<i>euro/un</i>					
GPS4/ /12	aço inox escovado AISI 304 DIN 1.4301	▨	12,5	31	31785	31787
	<i>euro/un</i>					

AÇO LACADO PRETO MATE

GPS4/ /10	aço inox AISI 304 DIN 1.4301 lacado preto mate RAL 9005	■	10	31	31779	31780
	<i>euro/un</i>					
GPS4/ /11	aço inox AISI 304 DIN 1.4301 lacado preto mate RAL 9005	■	11	31	31782	31784
	<i>euro/un</i>					
GPS4/ /12	aço inox AISI 304 DIN 1.4301 lacado preto mate RAL 9005	■	12,5	31	31786	31800
	<i>euro/un</i>					

GLASS PROFILE

comprimento = 200 cm - embalagem de 5 un

ART.	acabamento		H	H2	DX (DIR)	SX (ESQ)
AÇO						
GPS4/ /10	aço inox escovado AISI 304 DIN 1.4301	▨	10	49	31794	31795
	<i>euro/un</i>					
GPS4/ /11	aço inox escovado AISI 304 DIN 1.4301	▨	11	49	31806	31808
	<i>euro/un</i>					
GPS4/ /12	aço inox escovado AISI 304 DIN 1.4301	▨	12,5	49	31798	31799
	<i>euro/un</i>					

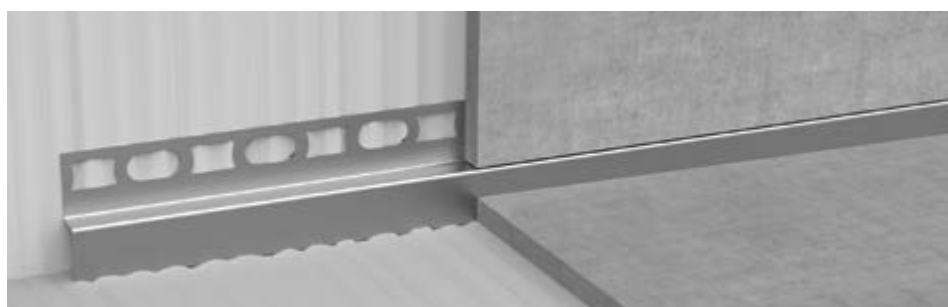

GPS4/SX/10 aço inox escovado AISI 304 DIN 1.4301

glass profile

Glass Profile GPS5/ é um perfil em aço inoxidável para ser aplicado como revestimento sobre o canal da duche com plano inclinado, evitando o corte dos azulejos à medida. GPS5/ permite completar esteticamente o perímetro do duche ao nível do pavimento.



GPS5/ aço inox escovado AISI 304 DIN 1.4301

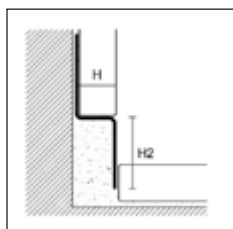







GPS5/



GLASS PROFILE

comprimento = 125 cm - embalagem de 5 un

ART.	acabamento		H		H2	
AÇO			23	33	45	
GPS5/10/	aço inox escovado AISI 304 DIN 1.4301		10	31551	31553	31559
	euro/un			38,562	39,320	41,168
GPS5/11/	aço inox escovado AISI 304 DIN 1.4301		11	31563	31572	-
	euro/un			38,730	39,524	-
GPS5/12/	aço inox escovado AISI 304 DIN 1.4301		12,5	31555	31557	31561
	euro/un			38,922	39,667	41,516
AÇO LACADO PRETO MATE						
GPS5/10/	aço inox AISI 304 DIN 1.4301 lacado preto mate RAL 9005		10	31567	31568	-
	euro/un			51,715	52,472	-
GPS5/11/	aço inox AISI 304 DIN 1.4301 lacado preto mate RAL 9005		11	31570	31571	-
	euro/un			51,876	52,670	-
GPS5/12/	aço inox AISI 304 DIN 1.4301 lacado preto mate RAL 9005		12,5	31573	31574	-
	euro/un			52,062	52,807	-



GPS5/ aço inox AISI 304 DIN 1.4301 lacado preto mate RAL 9005

GPS5/ também está disponível em H 8 mm, por encomenda, com um mínimo de 30 un.

Completar o código do artigo com a medida H2 (ex. GPS5/10/ para H2 = 23 torna-s GPS5/10/23).

GU/ e TGU/ são perfis em alumínio anodizado adequados para serem utilizados na inserção de paredes divisórias em vidro no pavimento e revestimento.



GU/40/12 + TGU/12 alumínio anodizado preto

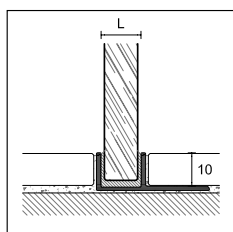

TGU/



GLASS PROFILE

comprimento = 270 cm - emb. de 10 un

		L	
ART.	acabamento	12	14
ALUMÍNIO			
TGU/	anodizado prata	67760	67762
	euro/un	22,232	22,232

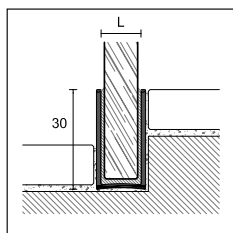

GU/30/

GLASS PROFILE

comprimento = 270 cm - emb. de 10 un

		L	
ART.	acabamento	12	14
ALUMÍNIO			
GU/30/	anodizado prata	67770	67772
	euro/m	23,983	23,983
GU/40/	anodizado prata	67780	67782
	euro/m	28,390	28,390

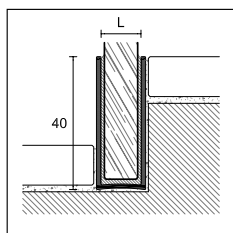

GU/40/

Completar o código do artigo com a medida L (ex. GU/30/ para L = 12 torna-se GU/30/12)

sanibord

Sanibord BP/22 e BP/25 são perfis técnicos em PVC coextrudido para aplicação durante a instalação entre o revestimento e a banheira ou base de duche. Estes perfis permitem evitar o uso de silicone para a selagem e, além do benefício estético, garantem um elevado nível de higiene ao longo do tempo.



BP/22



BP/25

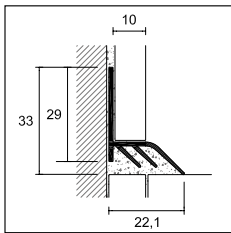

BP/22



SANIBORD

comprimento = 270 cm - embalagem de 20 un

ART. acabamento

PVC COEXTRUDIDO

BP/22	anti-bolor branco	<input type="checkbox"/>	95520
	euro/m		25,322

venda à unidade não disponível

ÂNGULO INTERNO E TERMINAL DIR/ESQ PARA BP/22

embalagem de 6 blister

ART. acabamento

ABS

BPT/22	branco	<input type="checkbox"/>	95530
	euro/blister		6,568

venda à unidade não disponível

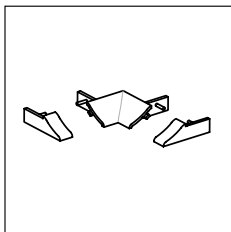

BPT/22

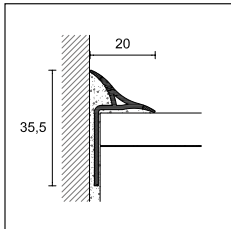

BP/25

SANIBORD

comprimento = 270 cm - embalagem de 20 un

ART. acabamento

PVC COEXTRUDIDO

BP/25	anti-bolor branco	<input type="checkbox"/>	95540
	euro/un		25,322

venda à unidade não disponível

ÂNGULO INTERNO E TERMINAL DIR/ESQ PARA BP/25

embalagem de 6 blister

ART. acabamento

ABS

BPT/25	branco	<input type="checkbox"/>	95545
	euro/blister		6,568

venda à unidade não disponível

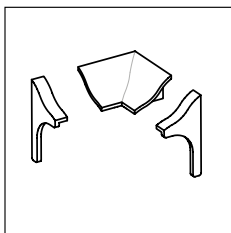

BPT/25

KIT: 1 UN DE 180 CM + 2 UN DE 90 CM + DOIS ÂNGULOS INTERNOS E TERMINAIS DIR/ESQ

embalagem de 10 kits

ART. acabamento

PVC COEXTRUDIDO

BPK/25	anti-bolor branco	<input type="checkbox"/>	95494
	euro/kit		45,095

venda à unidade não disponível

Sanibord BH/20 e BP/20 são perfis técnicos em alumínio lacado ou PVC coextrudido para aplicação entre a parede e a banheira ou a base do duche. Estes perfis permitem evitar a utilização de silicone para a selagem e, além do benefício estético, garantem um elevado nível de higiene ao longo do tempo. O BH/20, em alumínio lacado, adiciona a tecnologia antibacteriana certificada (em conformidade com os requisitos da norma ISO 22196:2011) que permite a redução das bactérias consideradas mais perigosas em até 99%.



BP/20 PVC coextrudido anti-bolor branco

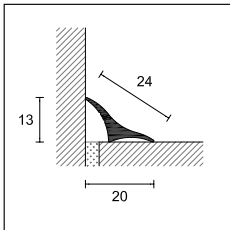

BH/20

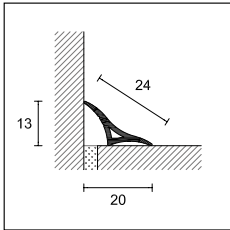

BP/20

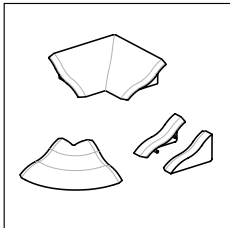

BPT/20

SANIBORD

comprimento = 270 cm - embalagem de 20 un

ART. acabamento

ALUMÍNIO LACADO ANTIBACTERIANO

BH/20	lacado branco antibacteriano RAL 9003	<input type="checkbox"/>	95459
	euro/un		27,750
BH/20/A adesivo	lacado branco antibacteriano RAL 9003	<input type="checkbox"/>	95460
	euro/un		32,967

SANIBORD

comprimento = 270 cm - embalagem de 20 un

ART. acabamento

PVC COEXTRUDIDO

BP/20	anti-bolor branco	<input type="checkbox"/>	95490
	euro/un		16,712
BP/20/A adesivo	anti-bolor branco	<input type="checkbox"/>	95470
	euro/un		21,988

venda à unidade não disponível

KIT: ÂNGULO INTERNO, EXTERNO E TERMINAL DIR/ESQ PARA BH/20 E BP/20

embalagem de 6 kits

ART. acabamento

ABS

BPT/20	branco	<input type="checkbox"/>	95480
	euro/kit		8,676

venda à unidade não disponível

KIT: 1 UN DE 180 CM + 2 UN DE 90 CM + DOIS ÂNGULOS INTERNOS E TERMINAIS DIR/ESQ

embalagem de 10 kits

ART. acabamento

PVC COEXTRUDIDO

BPK/20	anti-bolor branco	<input type="checkbox"/>	95544
	euro/kit		37,811

venda à unidade não disponível

ADESIVOS ACONSELHADOS

ART.				euro/un
MAPEFLEX MS 45	branco	<input type="checkbox"/>	6PB010043NR	9,800
MAPEFLEX MS 55	branco	<input type="checkbox"/>	6PV010043HN	12,200

Mapeflex MS 45 - embalagem de 300 ml; Mapeflex MS 55 - embalagem de 290 ml

Para mais informações, consultar o site www.mapei.pt





Perfis para pavimentos ao mesmo nível

A gama de perfis para pavimentos ao mesmo nível foi concebida para unir materiais diferentes com elegância e simplicidade. A união de materiais diferentes torna-se assim um estilo arquitetónico em vez de um limite visual.

Perfis para pavimentos do mesmo nível

cerfix® proangle

Proangle é uma gama de perfis para o acabamento, remate, proteção e decoração na aplicação de pavimentos ao mesmo nível em cerâmica, mármore, granito, parquet ou outros materiais colados. É ideal também como junta de separação e decoração entre pavimentos de materiais diferentes, como acabamento e proteção dos cantos de degraus, plataformas e bancadas e como perfil perimetral para a contenção de barreiras anti-sujidade Promat. Proangle B em alumínio natural é especialmente indicado quando existe a necessidade de um polimento da superfície de pavimentos em mármore, resinas e madeira.



AI/10 aço inox AISI 304 DIN 1.4301

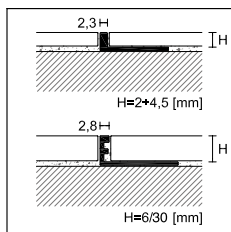

ZG/
ZA/
ZN/
ZK/

PROANGLE

comprimento = 270 cm - emb. 20 un

		H				
ART.	acabamento	2	2,5	3	4,5	6
ALUMÍNIO						
ZG/	alumínio natural	90207	90206	90208	90210	88159
	<i>euro/un</i>	7,650	7,650	7,650	8,210	8,454
ZA/	anodizado prata	90336	90337	90338	90340	88204
	<i>euro/un</i>	10,778	10,778	10,778	11,209	11,373
LATÃO						
ZN/	latão natural	-	-	90078	90080	88024
	<i>euro/un</i>	-	-	27,041	27,685	28,596
ZK/	cromado	-	-	-	90081	88114
	<i>euro/un</i>	-	-	-	57,138	58,726

Os perfis ZA/ H 10 e ZG/ H 8 - 10 - 12 também existem no comprimento 90 cm. Para mais informações, consultar o departamento comercial. Artigo ZN/22,5 apenas em embalagem de 5 un

PROANGLE

comprimento = 270 cm - emb. 20 un

		H			
ART.	acabamento	3	4,5	6	8
AÇO					
AI/	aço inox AISI 304 DIN 1.4301	91636	91638	91642	91644
	<i>euro/un</i>	24,652	26,104	27,505	28,422
AIS/	aço inox escovado AISI 304 - DIN 1.4301	-	91671	91673	91674
	<i>euro/un</i>	-	30,173	31,284	32,178
AIX/	aço inox AISI 316 DIN 1.4401	-	-	91684	91685
	<i>euro/un</i>	-	-	30,241	32,976

AI/ H 10 disponível no comprimento 90 cm. Para mais informações, consultar o departamento comercial.

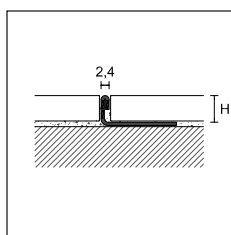

AI/
AIS/
AIX/

Perfis proangle acabamento aço areado, ver pág. 30

Completar o código do artigo com a medida H (ex. ZG/ per H=10 torna-se ZG/10)

Perfil AIX/ em outras H, por encomenda, para um mínimo de 540 metros por medida



ZG/10 alumínio natural

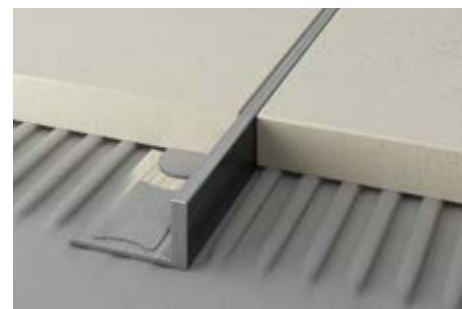

ZBG/10 alumínio natural



ZN/10 latão natural



ZK/10 latão cromado

H												
8	9	10	11	12,5	14	15	17,5	20	22,5	25	27,5	30
88160	88155	88161	88156	88162	88157	88163	88164	88165	88166	88167	-	-
8,978	9,243	9,336	9,634	9,912	10,316	10,728	11,928	12,597	13,547	14,269	-	-
88205	88217	88206	88218	88207	-	88208	88209	88210	88211	88212	-	-
11,831	12,136	12,213	12,784	13,253	-	14,203	15,884	17,985	18,868	20,562	-	-
88025	-	88026	88038	88027	-	88028	88029	88030	88031	-	-	-
30,333	-	32,422	33,668	34,960	-	37,752	41,455	44,314	46,556	-	-	-
88115	-	88116	88118	88117	-	-	-	-	-	-	-	-
60,765	-	62,713	63,064	64,389	-	-	-	-	-	-	-	-

H												
9	10	11	12,5	14	15	17,5	20	22,5	25	27,5	30	
91645	91646	91647	91648	91649	91650	91652	91654	91656	91658	91660	91662	
28,657	29,799	29,843	31,029	31,117	31,931	32,788	33,641	34,605	36,814	38,285	39,631	
-	91675	91677	91676	-	91678	-	91679	-	-	-	-	
-	33,343	33,938	34,508	-	39,568	-	45,742	-	-	-	-	
-	91686	91688	91687	-	-	-	-	-	-	-	-	
-	32,406	33,776	38,383	-	-	-	-	-	-	-	-	

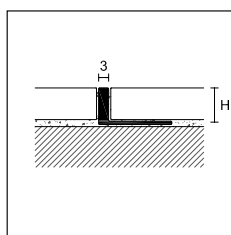

ZBG/



PROANGLE B

comprimento = 270 cm - emb. 20 un

ART.	acabamento	H					
		8	10	12,5	15	20	22,5
ALUMÍNIO							
ZBG/	aluminio natural	90010	90012	90014	90016	90018	90020
	euro/un	11,799	12,104	13,238	14,704	17,140	18,062

Completar o código do artigo com a medida H
(ex. ZBG/ para H=10 torna-se ZBG /10)

proflex line

Proangle está disponível também na versão Flex, especialmente desenvolvido para situações de aplicação em que é necessário curvar o perfil.

O Proangle Flex pode ser curvado manualmente ou através da máquina Proflex Machine.



AIF/10 aço inox AISI 304 DIN 14301

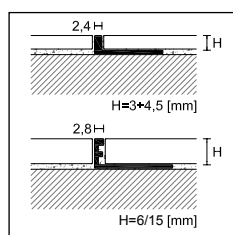

ZGF/
ZNF/

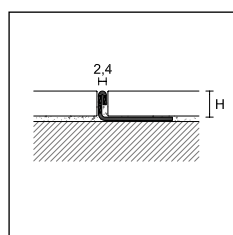

AIF/

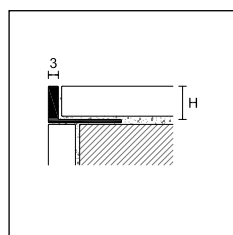

ZBGF/

PROANGLE FLEX

comprimento = 270 cm - emb. 20 un

ART.	acabamento	3	4,5	6	8	10	12,5	15
------	------------	---	-----	---	---	----	------	----

ALUMÍNIO

ZGF/	alumínio natural	88720	88721	88722	88723	88724	88725	88726
	euro/un	10,718	11,381	11,599	12,163	12,468	13,010	13,806

LATÃO

ZNF/	latão natural	88701	-	88703	88704	88705	88706	-
	euro/un	30,111	-	31,449	33,250	34,996	37,771	-

comprimento = 270 cm - embalagem de 10 un

AÇO

AIF/	aço inox AISI 304 DIN 14301	-	-	91622	91623	91624	91625	-
	euro/un	-	-	33,699	34,688	36,159	37,376	-

os artigos Proangle Flex em outras medidas (H) estão disponíveis por encomenda

PROANGLE FLEX

comprimento = 270 cm - emb. 20 un

ART.	acabamento	8	10	12,5	15	20	22,5
------	------------	---	----	------	----	----	------

ALUMÍNIO

ZBGF/	alumínio natural	90011	90013	90015	90017	90019	90021
	euro/un	16,174	16,426	17,574	18,984	21,116	22,000

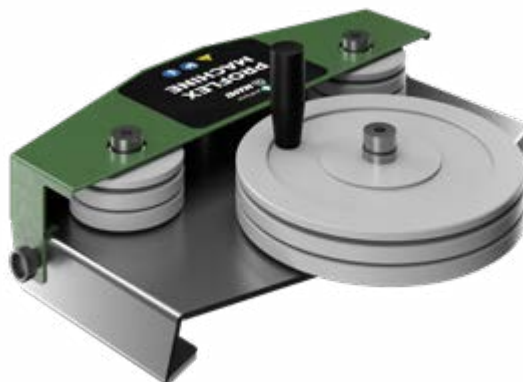

Completar o código do artigo com a medida H (ex. ZGF/ para H=8 torna-se ZGF/8)

PROFLEX MACHINE - máquina manual para curvar os perfis proflex line, ver página 257

Prodecor e Prodecor DJ são duas gamas de perfis para o acabamento, remate e proteção na aplicação de pavimentos ao mesmo nível em cerâmica, mármore, granito, parquet ou outros materiais. São ideais também como juntas de separação entre pavimentos de materiais diferentes, como perfis perimetrais para delimitação de tapetes ou como proteção e acabamento de plataformas e degraus em cerâmica. A espessura visível torna o perfil um elemento de separação de impacto visual elegante que se integra com o pavimento.



DJK/15 latão cromado

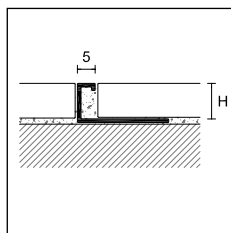

DJG/
DJA/
DJN/
DJK/



PRODECOR DJ

comprimento = 270 cm - emb. 20 un

		H				
ART.	acabamento	8	10	12,5	15	20
ALUMÍNIO						
DJG/	alumínio natural	95670	95672	95674	-	-
	<i>euro/un</i>	14,154	15,208	16,253	-	-
DJA/	anodizado prata	95680	95682	95684	-	-
	<i>euro/un</i>	18,259	19,289	20,308	-	-
LATÃO						
DJN/	latão natural	95690	95692	95694	95691	95693
	<i>euro/un</i>	38,687	42,428	44,175	53,867	60,178
LATÃO CROMADO						
DJK/	cromado	95700	95702	95704	95703	95705
	<i>euro/un</i>	63,775	65,276	67,159	69,998	75,278

Artigos DJN/20 e DJK/20 embalagem de 10 un

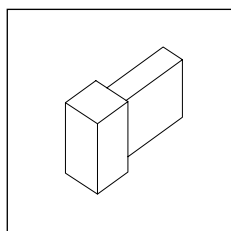

ÂNGULOS EXTERNOS E INTERNOS

embalagem de 5 un

		H				
ART.	acabamento	8	10	12,5	15	20
ALUMÍNIO						
DJG/ /EI	alumínio natural	95676	95677	95678	-	-
	<i>euro/un</i>	8,182	8,182	8,182	-	-
DJA/ /EI	anodizado prata	95686	95687	95688	-	-
	<i>euro/un</i>	9,794	9,794	9,794	-	-
LATÃO						
DJN/ /EI	latão natural	95696	95697	95698	95715	95716
	<i>euro/un</i>	14,405	14,405	14,405	14,405	14,405
LATÃO CROMADO						
DJK/ /EI	cromado	95706	95707	95708	95709	95710
	<i>euro/un</i>	22,259	22,259	22,259	22,259	22,259

venda à unidade não disponível

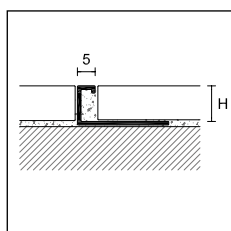

DJAF/
DJNF/



PRODECOR DJ FLEX

comprimento = 270 cm - emb. 10 un

		H				
ART.	acabamento	8	10	12,5	15	20
ALUMÍNIO						
DJAF/	anodizado prata	-	95685	95689	-	-
	<i>euro/un</i>	-	24,818	25,887	-	-
LATÃO						
DJNF/	latão natural	-	95695	95699	-	-
	<i>euro/un</i>	-	54,723	56,799	-	-

O perfil DJNF está disponível nas medidas H 8, H 15 e H 20 mm por encomenda, com um mínimo de 100 peças por cada medida

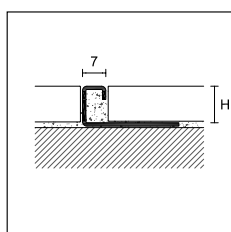

DI/



PRODECOR

comprimento = 270 cm - emb. 20 un

		H				
ART.	acabamento	8	10	12,5	15	20
AÇO						
DI/	aço inox polido AISI 304 DIN 1.4301	95906	95908	95910	95911	95907
	<i>euro/un</i>	37,252	38,765	40,121	41,412	45,370

artigo DI/20 embalagem de 10 un

cerfix® prostyle

Prostyle é uma gama de perfis polivalentes para o acabamento e decoração de pavimentos ao mesmo nível em cerâmica, mármore, granito ou outros tipos de materiais.

Também é ideal como junta de separação e/ou decoração entre pavimentos realizados com materiais diferentes e, na versão em aço inoxidável, resolve problemas ligado à proteção de degraus em cerâmica ou de locais de passagem de cargas pesadas e frequentes.

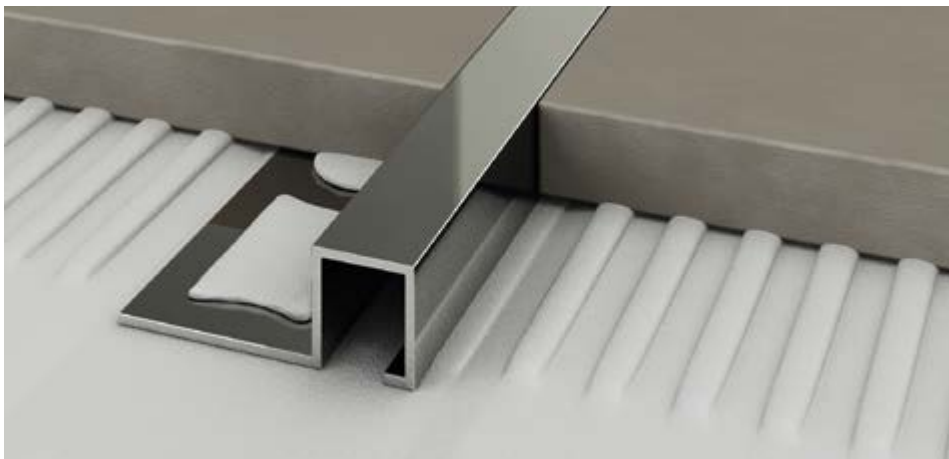

UK/12 latão cromado

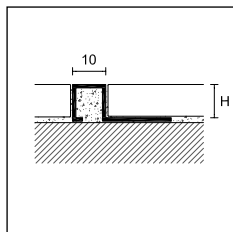

UG/
UA/
UN/
UK/



PROSTYLE

comprimento = 270 cm - emb. 20 un

		H					
ART.	acabamento	8	10	11	12,5	15	20
ALUMÍNIO							
UG/	alumínio natural	93368	93370	-	93372	93377	-
	euro/un	16,650	17,714	-	18,761	20,329	-
UA/	anodizado prata	93378	93380	-	93382	93387	-
	euro/un	21,660	22,762	-	23,896	25,376	-

comprimento = 270 cm - embalagem de 10 un

		H					
ART.	acabamento	8	10	11	12,5	15	20
AÇO							
UI/	aço inox polido AISI 304 DIN 1.4301	93400	93401	-	93402	93403	93404
	euro/un	40,185	42,386	-	45,100	47,888	53,609
UIS/	aço inox escovado AISI 304 DIN 1.4301	93348	93350	-	93352	93360	93361
	euro/un	46,647	48,909	-	51,511	54,312	60,108
LATÃO							
UN/	latão natural	93300	93302	93311	93304	93306	93308
	euro/un	49,219	56,204	56,562	57,098	66,074	72,993
UK/	cromado	93325	93327	93312	93329	93338	93340
	euro/un	70,441	77,073	80,123	83,484	90,057	95,612

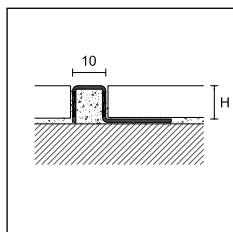

UI/
UIS/

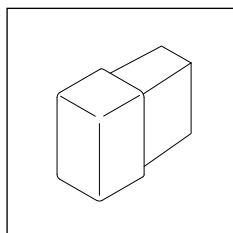

ÂNGULOS EXTERNOS E INTERNOS

embalagem de 5 un

		H					
ART.	acabamento	8	10	11	12,5	15	20
ALUMÍNIO							
UG/ /EI	alumínio natural	93373	93374	-	93375	93376	-
UA/ /EI	anodizado prata	93383	93384	-	93385	93386	-
	euro/un	9,788	9,788	-	9,788	9,788	-
AÇO							
UI/ /EI	aço inox polido AISI 304 DIN 1.4301	93405	93406	-	93407	93408	93409
	euro/un	20,419	20,419	-	20,419	20,419	20,419
UIS/ /EI	aço inox escovado AISI 304 DIN 1.4301	93353	93354	-	93355	93356	93357
	euro/un	23,532	23,532	-	23,532	23,532	23,532
LATÃO							
UN/ /EI	latão natural	93301	93303	93341	93305	93307	93309
	euro/un	20,818	20,818	20,818	20,818	20,818	20,818
UK/ /EI	cromado	93334	93335	93342	93336	93337	93339
	euro/un	23,532	23,532	23,532	23,532	23,532	23,532

venda à unidade não disponível

Completar o código do artigo com a medida H
(ex. UG/ para H=8 torna-se UG/8)

Projoint U e Projoint são uma gama de juntas de separação em aço inoxidável e latão. Particularmente indicados em caso de passagem de tráfego elevado ou frequentes. A versão 799/, se necessário, pode ser inserida mesmo após à aplicação e ao o corte do pavimento.

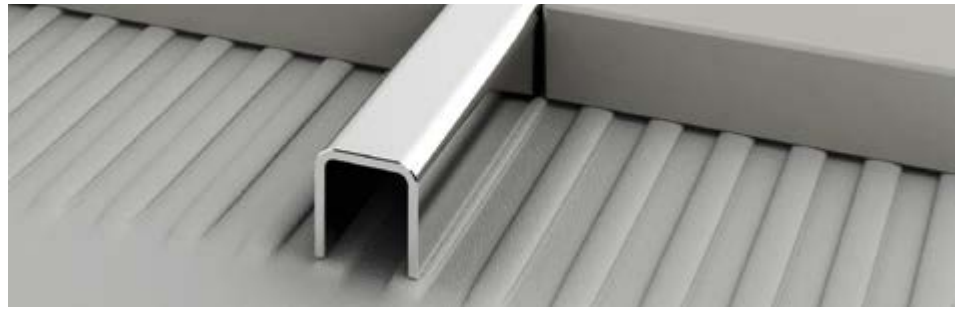

799/U/12 aço inox polido AISI 304 DIN 1.4301

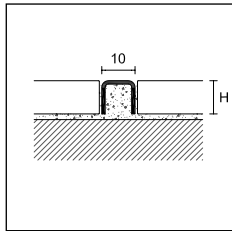

799/U/
399/U



PROJOINT U

comprimento = 270 cm - embalagem de 20 un

		H	
		10	12,5

ART. acabamento

AÇO

799/U/	aço inox polido AISI 304 DIN 1.4301		75078	75072
	euro/un		23,374	27,723

LATÃO

399/U	latão polido		75077	-
	euro/un		32,349	-

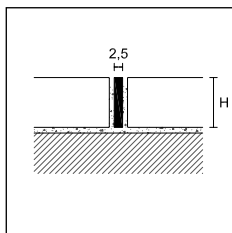

799/



PROJOINT

comprimento = 270 cm - embalagem de 20 un

		H 10	

ART. acabamento

AÇO

799/	aço inox AISI 304 DIN 1.4301		74966	
	euro/un		21,800	

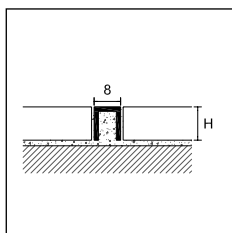

380/8

PROJOINT

comprimento = 270 cm - embalagem de 20 un

		medida LxH	
		8x10	

ART. acabamento

LATÃO

380/8	latão natural		75047	
	euro/un		47,623	

projoint

Projoint T é uma gama de perfis para a separação, proteção e decoração de pavimentos ao mesmo nível em cerâmica, mármore, granito, parquet ou outros materiais colados. É ideal também para cobrir eventuais imperfeições causadas pelo corte ou pela aplicação entre pavimentos de materiais diferentes.

O seu formato permite cobrir situações em que, entre dois tipos diferentes de pavimento, existe uma ligeira diferença de nível (2 a 3 mm). Além disso, é fácil de aplicar, graças ao formato em forma de seta que permite uma excelente ligação com selantes ou adesivos.



99/T/14 alumínio anodizado prata

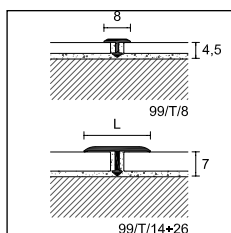

99/T/
399/T/
399/TC/



PROJOINT T

comprimento = 270 cm - embalagem	50 un	50 un	30 un	20 un
largura	8	14	20	26
ART. acabamento				

ALUMÍNIO

	anodizado prata	75075	75080	63600	75082
	euro/un	10,727	11,830	12,778	15,689
99/T/	anodizado ouro	-	75083	75084	75085
	euro/un	-	13,194	14,264	17,029
	anodizado titânio	-	75099	-	-
	euro/un	-	15,550	-	-
comprimento = 270 cm - embalagem		-	10 un	-	-
	largura	-	14	-	-
ART. acabamento					
ALUMÍNIO decorações ALCROM® PLUS					
99/T/	97 preto	-	75095	-	-
	euro/un	-	18,028	-	-

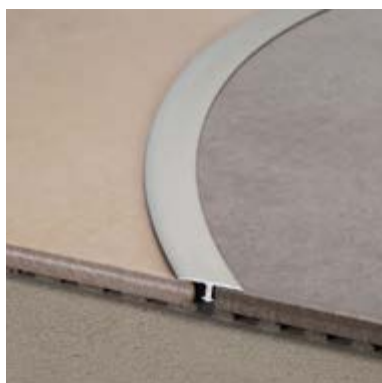

99/T/14 alumínio anodizado prata

PROJOINT T

compr. = 90 cm - emb. 10 un em blister		L
ART. acabamento		14
ALUMÍNIO		
	anodizado prata	20008
	euro/un	5,753
499/T	anodizado ouro	20010
	euro/un	6,754

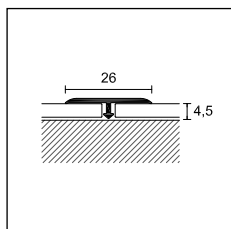

99/TR/26

PROJOINT T

comprimento = 270 cm - emb. 20 un		LxH
ART. acabamento		26 X 4,5
ALUMÍNIO		
99/TR/26	anodizado prata	75081
	euro/un	15,516

Os perfis Projoint T 99/T/ podem ser curvados com o auxílio da Proflex Machine (exceto o 99/T/14 97 preto).

Completar o código do artigo com a medida L (ex. 99/T/ para L=14 torna-se 99/T/14)

 embalagem em blister, venda à unidade não disponível

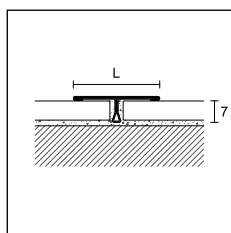

799/T/
799/TS/



PROJOINT T

comprimento = 270 cm - embalagem		30 un	20 un
largura		14	26
ART.	acabamento		
AÇO			
799/T/	aço inox polido AISI 304 DIN 1.4301	75092	75096
	euro/un	31,217	45,779
799/TS/	aço inox escovado AISI 304 DIN 1.4301	75093	75097
	euro/un	39,047	55,470

PROJOINT T

compr. = 90 cm - emb. 10 un em blister		L
ART.	acabamento	14
4799/T	aço inox polido AISI 304 DIN 1.4301	20001
	euro/un	12,882
4799/TS	aço inox escovado AISI 304 DIN 1.4301	20002
	euro/un	15,791

PROJOINT T

comprimento = 270 cm - embalagem		50 un	20 un	20 un	20 un
largura		8	14	20	26
ART.	acabamento				
LATÃO					
399/T/	polido	75070	75087	75090	75088
	euro/un	24,326	25,531	38,387	44,840
embalagem		30 un	30 un	-	10 un
399/TC/	cromado	75071	75086	-	75089
	euro/un	44,296	47,999	-	67,277

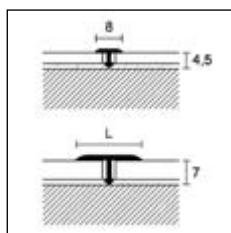

399/T/
399/TC/

PROJOINT T

comprimento = 90 cm - emb. 10 un em blister		L
ART.	acabamento	14
LATÃO		
4399/T	polido	20016
	euro/un	11,399

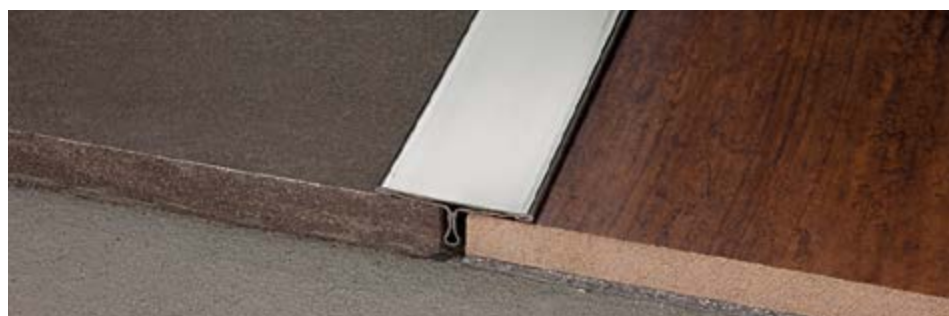

799/T/26 aço inox polido AISI 304 DIN 1.4301



399/T/14 latão polido

Os perfis Projoint T 399/T/ e 399/TC/ podem ser curvados com o auxílio da Proflex Machine.

Completar o código do artigo com a medida L (ex. 799/T/ para L=14 torna-se 799/T/14)

projoint

Projoint R é uma gama de perfis em alumínio ou latão para o fracionamento e/ou decoração de pavimentos ao mesmo nível em cerâmica, mármore, granito, parquet ou outros materiais colados. A espessura da parte superior torna-o particularmente adequado para o polimento de madeira, mármore, pavimentos venezianos, etc.

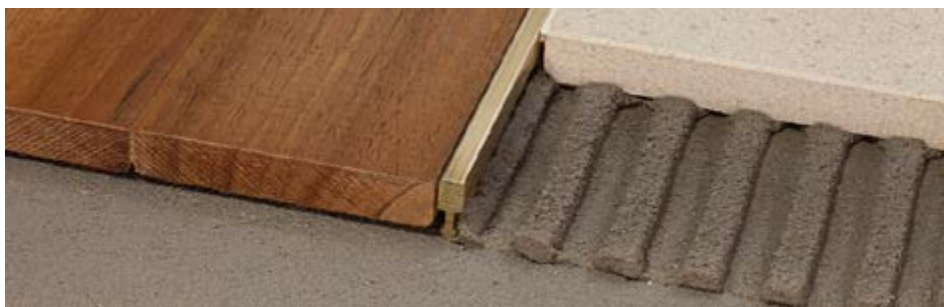

399/R/10 latão natural

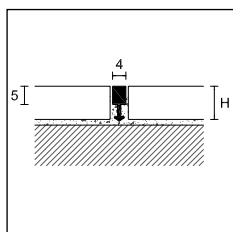

99/R/
399/R/



PROJOINT R

comprimento = 270 cm - emb. 50 un

H

ART.	acabamento	10	14
------	------------	----	----

ALUMÍNIO

99/R/	alumínio natural		75006	75016
	<i>euro/un</i>		7,692	9,340

comprimento = 270 cm - emb. 20 un

LATÃO

399/R/	latão natural		75007	75017
	<i>euro/un</i>		28,913	32,879

comprimento = 90 cm - embalagem de 10 un 

LATÃO

4399/R/10	latão natural		20006	-
	<i>euro/un</i>		13,287	-

Projoint M é ideal como junta de separação e/ou decoração nas renovações e entre pavimentos ao mesmo nível aplicados com cola ou com argamassa. Inserido entre materiais de espessura ou tipo diferentes, permite também o polimento, tanto na versão em alumínio como nas versões em latão.



399/M latão natural

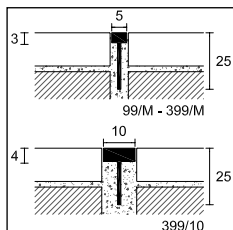

99/M
399/M
399/10



PROJOINT M

comprimento = 270 cm - embalagem

50 un

medida	5x3x25	10x4x25
--------	--------	---------

ART. acabamento

ALUMÍNIO

99/M	alumínio natural		75005	-
	<i>euro/un</i>		12,019	-
	embalagem		20 un	10 un

LATÃO

399/M	latão natural		74975	-
	<i>euro/un</i>		33,715	-

399/10	latão natural		-	74906
	<i>euro/un</i>		-	63,371

Completar o código do artigo com a medida H (ex. 99/R/ para H=10 torna-se 99/R/10)

 embalagem em blister, venda à unidade não disponível

Proclassic R é uma gama de perfis desenvolvida especificamente para cobrir soleiras e ocultar uniões e eventuais imperfeições causadas pelo corte ou pela aplicação entre pavimentos de natureza diferente.

A secção saliente permite compensar uma ligeira diferença de nível (2 a 3 mm) entre dois tipos de pavimento diferentes.

A instalação é particularmente simples, graças à possibilidade de fixação com adesivo ou, em caso de tráfego intenso, com parafusos.



30/A alumínio anodizado prata

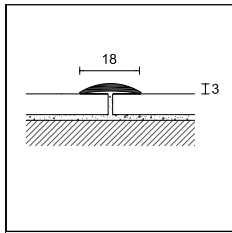

21/

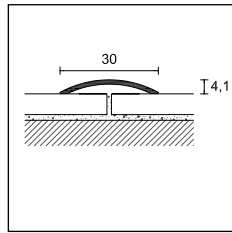

30/



PROCLASSIC R

comprimento = 270 cm - emb. 20 un

ART.	acabamento	A
ALUMÍNIO		
21/	anodizado prata	71037
	euro/un	15,883
	anodizado ouro	71047
	euro/un	17,245

PROCLASSIC R

embalagem	30 un		10 un em blister							
comprimento cm	270		83	93		103		166		
ART.	30/		430/							
acabamento	F	A	CV	AD	CV	AD	CV	AD	CV	AD
ALUMÍNIO										
anodizado prata	71067	71097	20128	20148	20132	20152	-	20156	20140	20160
anodizado ouro	71077	71107	-	-	20133	20153	-	20157	-	20161
euro/un	13,679	18,525	6,727	7,024	7,268	7,792		8,545	12,429	13,563
anodizado titânio	-	71098	-	-	-	-	-	-	-	-
euro/un	-	19,224	-	-	-	-	-	-	-	-
anodizado bronze	-	71117	-	-	-	20154	-	-	-	-
euro/un	-	21,486	-	-	-	8,812	-	-	-	-
lacado cinzento antracite RAL 7016	-	71101	-	-	-	-	-	-	-	-
euro/un	-	30,297	-	-	-	-	-	-	-	-

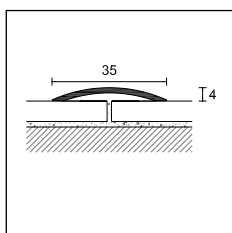

35/

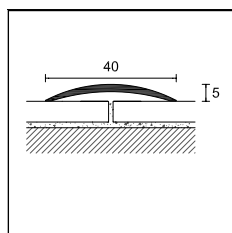

41/

PROCLASSIC R

comprimento = 270 cm - embalagem 20 un

ART.	35/	
acabamento	F	A
ALUMÍNIO		
anodizado prata	71387	71417
euro/un	17,559	20,291

PROCLASSIC R

embalagem	20 un		10 un em blister
comprimento cm	270		90
ART.	41/		441/
acabamento	F	A	AD
ALUMÍNIO			
anodizado prata	71587	71617	20552
euro/un	20,944	23,927	10,182
anodizado ouro	-	71627	20553
anodizado titânio	-	71618	20555
euro/un	-	25,678	11,147
anodizado bronze	-	71637	-
euro/un	-	26,532	-

Completar o código do artigo com F=furado, A-AD=adesivo, CV=com parafusos (ex. 30/ torna-se 30/F)

embalagem em blister, venda à unidade não disponível

proclassic

Proclassic R na versão em aço inoxidável é particularmente indicado para ambientes públicos e em caso de passagem de cargas pesadas ou frequentes. O brilho do aço polido é também perfeito em combinação com pavimentos e mobiliário modernos.

Proclassic R em latão polido é ao mesmo tempo clássico e moderno e combina facilmente com puxadores, torneiras e outros elementos de decoração no mesmo material e acabamento.



720/A aço inox polido AISI 430 DIN 1.4016

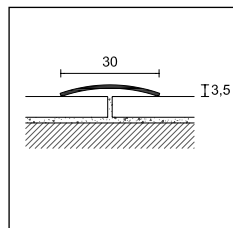

720/
722/
020/



PROCLASSIC R

embalagem	20 un	20 un									
comprimento cm	270	73	83	93	103	166					
ART.	720/	720/									
acabamento	F A	F A	F A	F A	F A	F A	F A	F A	F A	F A	F A
AÇO (espessura 10/10)											
aço inox polido AISI 430 - DIN 1.4016	71287 71297	71280 71290	71281 71291	71282 71292	-	-	-	-	-	-	71294
euro/un	13,992 18,900	4,078 5,971	4,637 6,802	5,203 7,639							13,485
10 un em blister											
ART.	4720/										
acabamento		CV AD	CV AD	CV AD	CV AD	CV AD	CV AD	CV AD	CV AD	CV AD	CV AD
aço inox polido AISI 430 - DIN 1.4016	- -	20287 20293	20288 20294	20289 20295	20290 20296	20291 20297					
euro/un	- -	6,731 7,636	7,379 8,522	7,947 9,244	8,619 9,890	13,328 16,074					
aço inox escovado AISI 430 - DIN 1.4016	- 71298	- -	- -	- -	- -	- -	- -	- -	- -	- -	- -
euro/un	- 22,201	- -	- -	- -	- -	- -	- -	- -	- -	- -	- -

PROCLASSIC R

embalagem	20 un	10 un em blister									
comprimento cm	270	73	83	93	103	166					
ART.	722/	4722/									
acabamento	- A	CV AD	CV AD	CV AD	CV AD	CV AD	CV AD	CV AD	CV AD	CV AD	CV AD
AÇO (espessura 10/10)											
aço inox escovado AISI 304 - DIN 1.4301	- 71268	- -	- -	- 20300	- -	- -	- -	- -	- -	- -	- -
euro/un	- 27,815	- -	- -	- 12,917	- -	- -	- -	- -	- -	- -	- -



020/A latão polido

PROCLASSIC R

embalagem	20 un	10 un em blister									
comprimento cm	270	73	83	93	103	166					
ART.	020/	4020/									
acabamento	F A	CV AD	CV AD	CV AD	CV AD	CV AD	CV AD	CV AD	CV AD	CV AD	CV AD
LATÃO (espessura 10/10)											
polido	71187 71207	20207 20213	20208 20214	20209 20215	20210 20216	20211 20217					
euro/un	26,389 32,482	10,420 11,822	11,714 13,181	12,791 14,742	14,089 16,168	22,119 25,727					

Completar o código do artigo com F=furado, A=adesivo, CV=com parafusos (ex. 720/ furado torna-se 720/F)

embalagem em blister, venda à unidade não disponível

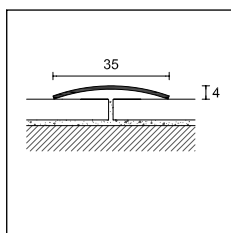

726/



PROCLASSIC R

embalagem	20 un	20 un			
comprimento	270	83	93	166	
ART.	726/	726/			
acabamento	F A	F A	F A	F A	

AÇO (espessura 10/10)

aço inox polido AISI 430 - DIN 1.4016		71507	71517	-	-	71502	71512	-	-
euro/un		19,462	24,099	-	-	7,805	9,252	-	-

10 un em blister

ART.	4726/							
acabamento	CV	AD	CV	AD	CV	AD		
aço inox polido AISI 430 - DIN 1.4016		-	26016	26010	26017	-	26019	
euro/un	-	-	-	9,680	9,543	10,339	-	18,886

aço inox escovado AISI 430 - DIN 1.4016		-	71518	-	-	-	-	-	-
euro/un	-	-	27,974	-	-	-	-	-	-

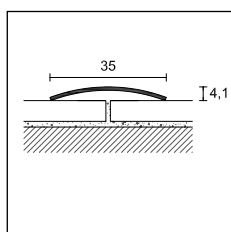

026/

PROCLASSIC R

embalagem	20 un	10 un em blister			
comprimento cm	270	93			
ART.	026/	4026/			
acabamento	F A	CV	AD		

LATÃO (espessura 10/10)

polido		71447	71457	20409	20415
euro/un		36,742	42,217	16,512	18,675

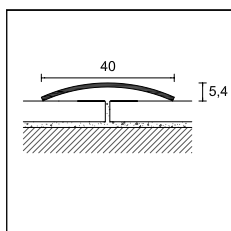

729/

PROCLASSIC R

embalagem	20 un	5 un em blister			
comprimento	270	93			
ART.	729/	4729/			
acabamento	F A	CV	AD		

AÇO (espessura 12/10)

aço inox polido AISI 430 - DIN 1.4016		71667	71677	-	40220
euro/un		28,534	30,734	-	14,499

aço inox escovado AISI 430 - DIN 1.4016		-	71678	-	-
euro/un		-	39,605	-	-

Completar o código do artigo com F=furado, A-AD=adesivo, CV=com parafusos (ex. 726/furado torna-se 726/F)

embalagem em blister venda à unidade não disponível



722/A aço inox escovado AISI 304 DIN 1.4301

proclassic

Proclassic F é uma gama de perfis para soleiras com uma secção que permite a aplicação sob as portas.

Os modelos 19/ e 25/ têm um útil ranhurado antiderrapante. A instalação é particularmente simples, graças à possibilidade de fixação com adesivo ou, em caso de tráfego intenso, com parafusos.



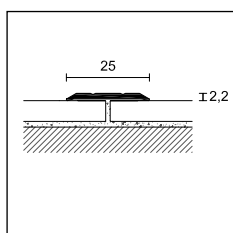

25/A alumínio anodizado prata



19/





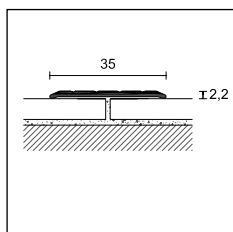

PROCLASSIC F

embalagem	30 un		10 un em blister 		
comprimento cm	270		93		
ART.	19/		419/		
acabamento	F	A	CV	AD	
ALUMÍNIO					
anodizado prata		71867	71897	27074	27092
euro/un		12,861	17,229	6,818	7,268
anodizado ouro		-	71907	-	27099
euro/un		-	16,990	-	7,778



25/



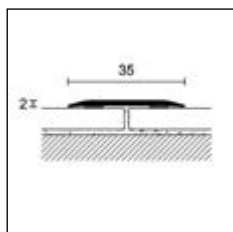

PROCLASSIC F

embalagem	20 un			10 un em blister 		
comprimento cm	270			93		
ART.	25/			425/		
acabamento	F	D	A	CV	AD	
ALUMÍNIO						
anodizado prata		71947	71948	71977	22533	22553
euro/un		15,979	15,979	19,319	8,058	8,385
anodizado ouro		71957	-	71987	22534	22554
euro/un		17,453	-	20,247	8,632	8,848
anodizado bronze		-	-	71997	-	22555
euro/un		-	-	23,745	-	9,357



22/A
422/AD

PROCLASSIC F

embalagem	10 un		10 un em blister 	
comprimento cm	270		90	
ART.	22/A		422/AD	
acabamento				
ALUMÍNIO				
prata		44000	43790	
euro/un		19,648	8,359	
titânio		44001	43791	
euro/un		24,234	9,771	
ALUMÍNIO - decorações ALCROM® PLUS				
97 preto		43996	-	
euro/un		29,363	-	



Completar o código de artigo com F=furado, D=furo descentrado, A/AD=adesivo, CV=com parafusos (ex. 19/ furado torna-se 19/F)

 embalagem em blister, venda à unidade não disponível

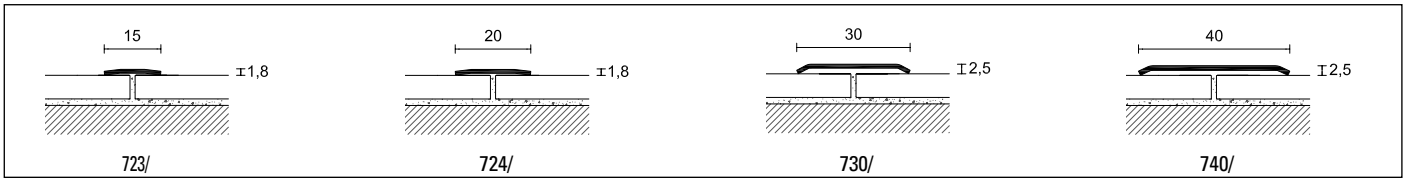
Decorações com efeito de madeira disponíveis, consultar página 184-185



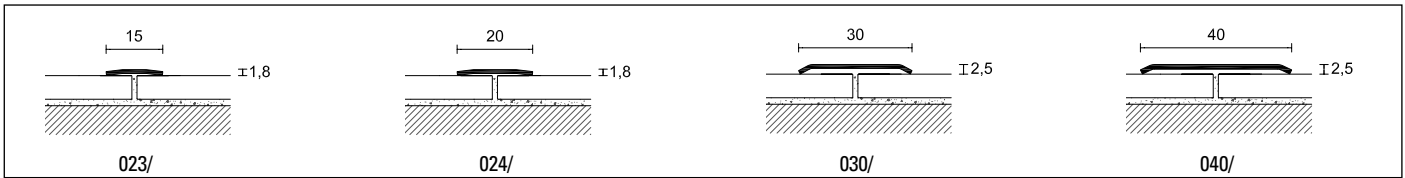

PROCLASSIC F

embalagem	20 un			10 un em blister 	10 un
comprimento cm	270			90	270
medida LxH	15x1,8	20x1,8	30x2,5	30x2,5	40x2,5 espessura 10/10
ART.	723/A	724/A	730/A	4730/AD	740/A
AÇO					
aço inox polido AISI 430 - DIN 1.4016 	71717	71777	72117	20692	72377
euro/un	19,374	22,286	24,147	9,734	31,630



PROCLASSIC F

embalagem	20 un			10 un em blister 	10 un
espessura 10/10 - comprimento cm	270			90	270
medida LxH	15x1,8	20x1,8	30x2,5	30x2,5	40x2,5
ART.	023/A	024/A	030/A	4030/AD	040/A
LATÃO					
polido 	71697	71757	72057	20612	72317
euro/un	33,920	37,596	38,868	17,000	49,029

art. 023/ e 024/ venda não disponível à unidade



 embalagem em blister, venda à unidade não disponível

22/A alumínio revestido Alcrom® Plus preto 97

proclassic fire

Proclassic Fire

Proclassic Fire é uma linha de perfis em aço inoxidável AISI 316, concebidos para serem utilizados como soleiras para portas corta-fogo REI e todas as portas que requerem uma soleira incombustível, conforme previsto na nota técnica do Ministério do Interior n.º 9533, de 2 de julho de 2022. Este elemento é indispensável em hospitais, lares de idosos, hotéis e outros locais onde existem pavimentos resilientes e portas corta-fogo REI que necessitam de um limiar incombustível.

Proclassic Fire está disponível em duas versões:

- Versão Level: com espessura de 2,5 mm, para ser instalada durante a colocação do pavimento para garantir uma perfeita planeza entre o limiar e o pavimento resiliente.
- Versão Top: com espessura de 2 mm, aplicável em pavimentos existentes, sejam eles resilientes, têxteis ou de madeira.

Os perfis Proclassic Fire são produzidos sob encomenda, nas medidas indicadas pelo cliente e de acordo com a luz de passagem da porta corta-fogo REI.

Limite de incombustibilidade

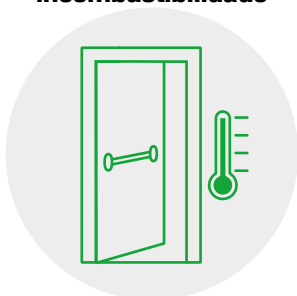

Adequado para portas corta-fogo, conforme previsto na nota técnica do Ministério do Interior n.º 9533, de 4 de julho de 2022.

Em aço inoxidável AISI 316



Excelente resistência aos principais agentes químicos.

Dimensões a pedido

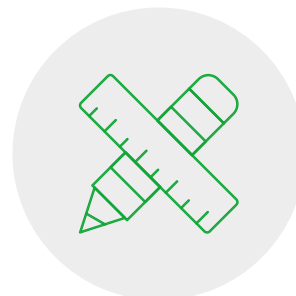

Comprimentos personalizáveis com base nas medidas fornecidas pelo cliente.

Disponíveis a pedido; para mais informações, contactar o departamento comercial.



As vantagens:

- ✓ O aço inoxidável AISI 316 com que são fabricadas as soleiras é caracterizado por uma excelente resistência aos principais agentes químicos;
- ✓ Elevada temperatura de fusão do limiar (1350°C em linha com a porta corta-fogo REI em aço);
- ✓ Com Proclassic Fire Level, perfeita planeza entre o limiar e o pavimento resiliente;
- ✓ O perfil com recortes da Proclassic Fire Top minimiza o impacto das rodas durante a passagem de carrinhos, macas, etc.;
- ✓ Furos cônicos para uma fixação mecânica sólida com bucha e parafuso Torx ao nível do limiar;
- ✓ Em caso de danos, o limiar pode ser removido e substituído;
- ✓ No final da sua vida útil, o limiar pode retornar à cadeia produtiva como composto ativo para a produção de aço novo.



Proclassic Fire Level



Proclassic Fire Top





Perfis para pavimentos desnivelados

A gama de perfis para pavimentos desnivelados é produzida com uma seção inclinada e permite a ligação entre pavimentos com alturas diferentes. Os artigos produzidos em aço inox, latão ou alumínio são escolhidos de acordo com o ambiente em que serão aplicados.

Pronivel NZS/ é uma gama de perfis de ligação em alumínio entre pavimentos com alturas diferentes.

Esta solução é composta por um perfil de suporte e uma rampa de ligação, esta rampa existe em 2 tamanhos. Em conjunto, as duas peças eliminam o ressalto entre pavimentos com alturas diferentes. A ligação articulada permite inúmeras combinações e a inserção de um novo pavimento na parte da ligação, mesmo após a aplicação do perfil.



NZS/B/12 + NZS/S2 alumínio anodizado prata

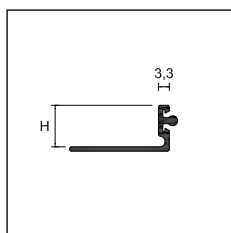

NZS/B/



PRONIVEL N

comprimento = 270 cm - emb. 10 un

ART. acabamento		H			
		10	12,5	15	20
ALUMÍNIO					
NZS/B/	anodizado prata	99905	99906	99907	99908
	euro/un	26,367	27,164	28,586	30,397
		L			
		38	50		
NZS/S1	ligação anodizado prata	99900	-		
NZS/S2	ligação anodizado prata	-	99901		
	euro/un	33,042	38,222		

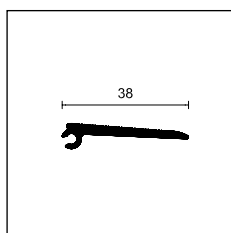

NZS/S1

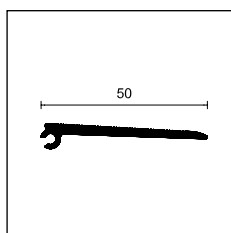

NZS/S2

	 art. NZS/S1	 art. NZS/S2
 10 art. NZS/B/10	 38,5 → +7 0 → -15	 51 → +5 0 → -25
 12,5 art. NZS/B/12,5	 38 → +10 0 → -12	 50,5 → +5 0 → -23
 15 art. NZS/B/15	 37 → +10 0 → -10	 50 → +6 0 → -21
 20 art. NZS/B/20	 35 → +18 0 → -5	 48 → +15 0 → -15

Completar o código do artigo com a medida H (ex. NZS/B/ para H=10 torna-se NZS/B/10)

Pronivel P é uma gama de perfis em alumínio, aço inoxidável ou latão para aplicar durante o assentamento de pavimentos em cerâmica ou mármore e é adequado para unir pavimentos com alturas diferentes. As versões em aço e latão são adequadas para suportar fortes solicitações.

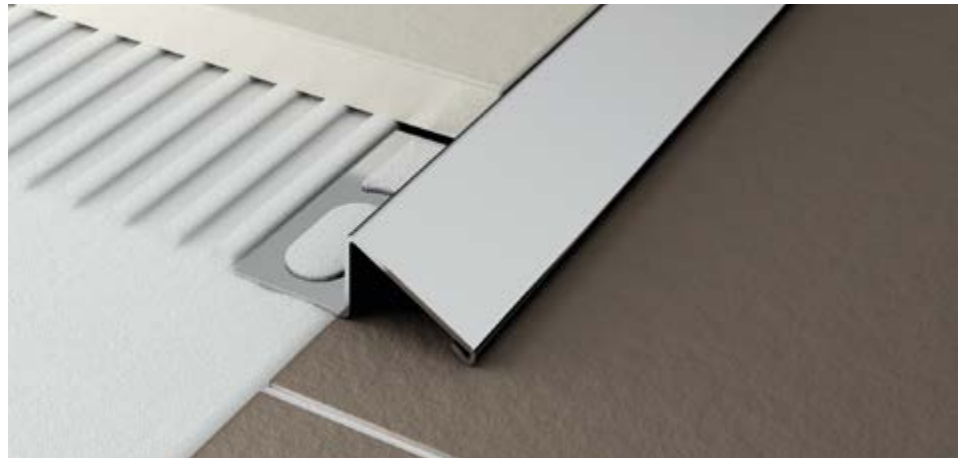

PNI/10 aço inox polido AISI 304 DIN 1.4301

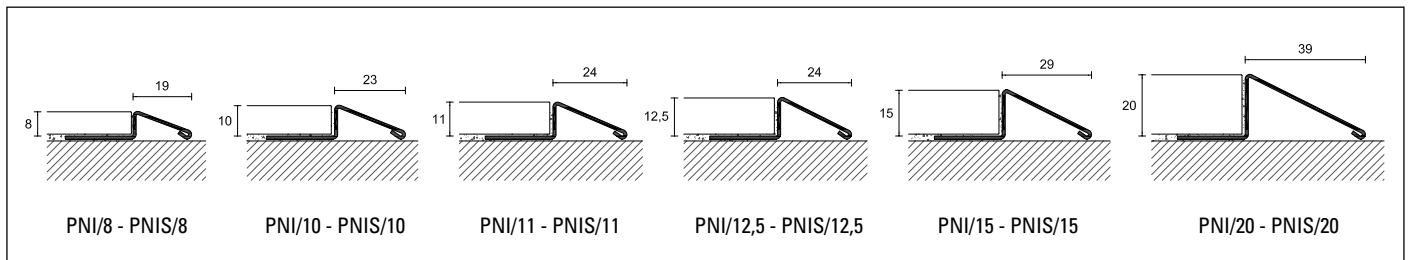
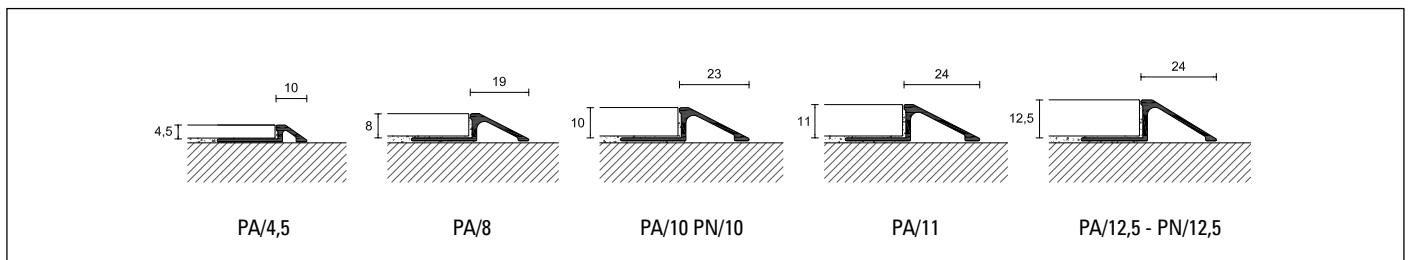

PRONIVEL P

comprimento = 270 cm - emb. 10 un

		H							
ART.	acabamento	4,5	8	10	11	12,5	15	20	
ALUMÍNIO									
PA/	anodizado prata		93175	93181	93182	93185	93183	-	-
	euro/un		18,909	20,050	21,506	22,901	23,779	-	-
AÇO									
PNI/	aço inox polido AISI 304 DIN 1.4301		-	93092	93094	93090	93096	93098	93100
	euro/un		-	42,131	45,645	48,169	50,773	53,456	61,205
PNIS/	aço inox escovado AISI 304 DIN 1.4301		-	93093	93095	93091	93097	93099	93101
	euro/un		-	43,806	54,227	56,330	58,487	62,249	69,973
LATÃO									
PN/	latão natural		-	-	93122	-	93123	-	-
	euro/un		-	-	62,453	-	73,464	-	-

Completar o código do artigo com a medida H (ex. PA/ para H=8 torna-se PA/8)

cerfix® pronivel

Pronivel L é um perfil em alumínio adequado para a ligação de pavimentos com alturas diferentes. Aplicável em pavimentos já colocados, é fixo ao pavimento com cola.



45/SF alumínio anodizado prata

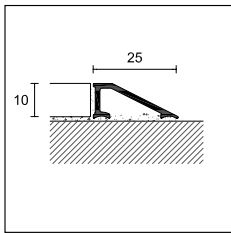

45/



PRONIVEL L

comprimento = 270 cm - emb. 20 un

ART. acabamento

H

10

SF

A

ALUMÍNIO

45/ anodizado prata



73550

73552

euro/un

18,728

23,005

Pronivel PB é um perfil em alumínio de transição entre dois pavimentos de alturas diferentes, sujeitos a solicitações. A inclinação moderada facilita a passagem de carrinhos ou cadeiras de rodas.



PBA/10 alumínio anodizado prata

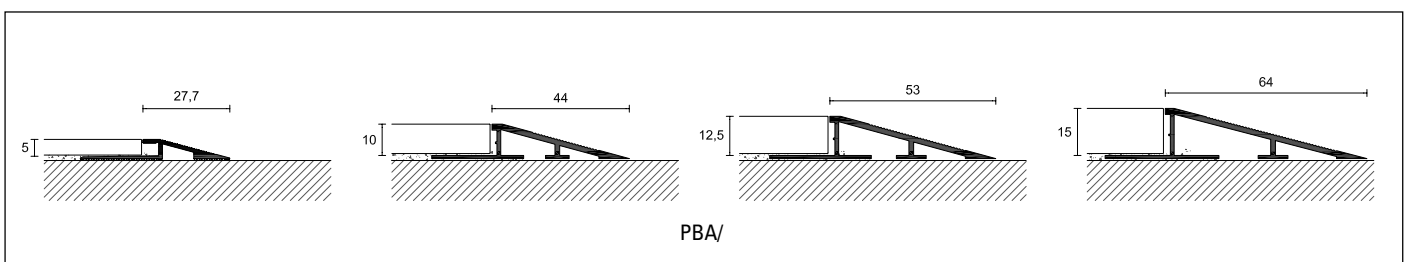

PRONIVEL PB

comprimento = 270 cm - emb. 10 un

ART. acabamento

5

10

12,5

15

ALUMÍNIO

PBA/ anodizado prata



93204

93206

93208

93210

euro/un

26,385

52,405

60,301

69,253

Completar o código de artigo com SF=sem furos, A=adesivo, (ex. 45/ adesivo torna-se 45/A)

Completar o código do artigo com a medida H (ex. PBA/ para H=10 torna-se PBA/10)

Pronivel PL é uma gama de perfis em alumínio para aplicar durante o assentamento de pavimentos em cerâmica ou de madeira colada e é adequada para a ligação de pavimentos com alturas diferentes.



PLA/10 alumínio anodizado prata

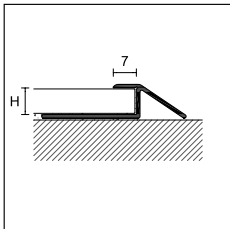

PLA/



PRONIVEL PL

comprimento = 270 cm - emb. 10 un

		H	
ART.	acabamento	8	10
ALUMÍNIO			
PLA/	anodizado prata	93191	93193
	euro/un	28,997	33,113

Pronivel M é uma linha de perfis em aço inoxidável, concebidos para unir pavimentos com alturas diferentes, durante a instalação. A secção especial é eficaz na união com pavimentos em alcatifa ou LVT para colagem ou auto-fixantes.



MIN/10 aço inox polido AISI 304 DIN 1.4301

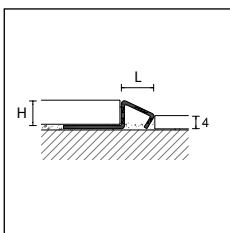

MIN/



PRONIVEL M

comprimento = 270 cm - emb. 10 un

		H	
ART.	acabamento	8	10
AÇO			
MIN/	aço inox polido AISI 304 DIN 1.4301	93023	93024
	euro/un	35,406	38,042

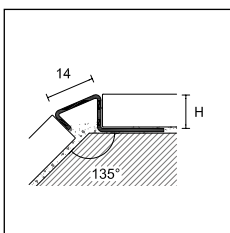

MIN/

Completar o código do artigo com a medida H (ex. PLA/ para H=8 torna-se PLA/8)

Completar o código do artigo com a medida H (ex. MIN/ para H=10 torna-se MIN/10)

prolevel

Prolevel High 61/ é uma gama de perfis em alumínio para aplicar após a instalação e capaz de compensar diferenças de altura entre 6,5 e 13 mm.



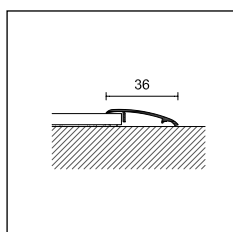

61/A alumínio anodizado prata



61/



PROLEVEL HIGH

embalagem	20 un	10 un em blister	
comprimento cm	270	90	
ART.	61/	461/	
acabamento	A	AD	
ALUMÍNIO			
anodizado prata	 73437	21200	
euro/un	19,836	8,652	

Prolevel High 55/ e 57/ são duas gamas de perfis em alumínio que permitem a eliminação do degrau entre pavimentos com alturas diferenças, respetivamente de 8 e 12 mm.



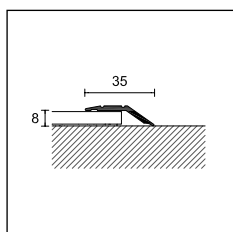

57/A alumínio anodizado prata



55/



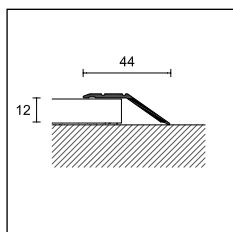

PROLEVEL HIGH

embalagem	20 un	10 un em blister	
comprimento cm	270	90	
ART.	55/	455/	
acabamento	F	A	CV AD
ALUMÍNIO			
anodizado prata	 73907	73937	42312 42330
anodizado ouro	 -	73947	- 42336
euro/un	25,300	27,560	12,167 11,460



57/

PROLEVEL HIGH

embalagem	20 un	10 un em blister	
comprimento cm	270	90	
ART.	57/	457/	
acabamento	F	A	CV AD
ALUMÍNIO			
anodizado prata	 73967	73997	42352 42370
anodizado ouro	 -	74007	- 42376
euro/un	28,904	30,426	13,471 12,470

Completar o código do artigo com F=furado, A-AD=adesivo, CV=com parafusos (ex. 61/ adesivo torna-se 61/A)

 embalagem em blister, venda à unidade não disponível

Prolevel High 711/ e 311/ são uma gama de perfis autoadesivos em aço ou latão polido para aplicar após a instalação do pavimento, capaz de compensar desníveis variáveis entre 7 e 12 mm.



711/A aço inox polido AISI 430 - DIN 1.4016

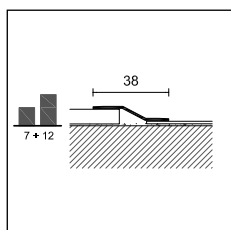

711/
311/



PROLEVEL HIGH

embalagem	20 un	10 un em blister	
comprimento cm	270	83	93
ART.	711/	4711/	
acabamento	A	AD	AD
AÇO			
aço inox polido AISI 430 - DIN 1.4016	73627	40431	40432
euro/un	29,241	11,458	12,619
aço inox escovado AISI 430 - DIN 1.4016	73628	-	-
euro/un	38,024		
ART.	311/	4311/	
acabamento	A	AD	AD
LATÃO			
polido	73607	-	22656
euro/un	49,276	-	20,521

Prolevel High 712/ e 312/ são uma gama de perfis autoadesivos em aço ou latão polido para aplicação após instalação do pavimento e capaz de compensar diferenças de altura entre 12 e 16 mm.



312/A latão polido

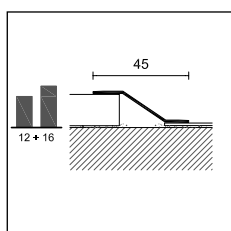

712/
312/



PROLEVEL HIGH

embalagem	10 un	5 un em blister	
comprimento cm	270	90	
ART.	712/	4712/	
acabamento	A	AD	
AÇO			
aço inox polido AISI 430 - DIN 1.4016	73637	40898	
euro/un	44,345	17,865	
ART.	312/	4312/	
acabamento	A	AD	
LATÃO			
polido	73617	40868	
euro/un	73,945	30,040	

prolevel

Prolevel High 732/ é uma gama de perfis terminais para pavimentos, adequada para a proteção do perímetro. Disponível em aço inoxidável, pode ser utilizado também como perfil para degraus.

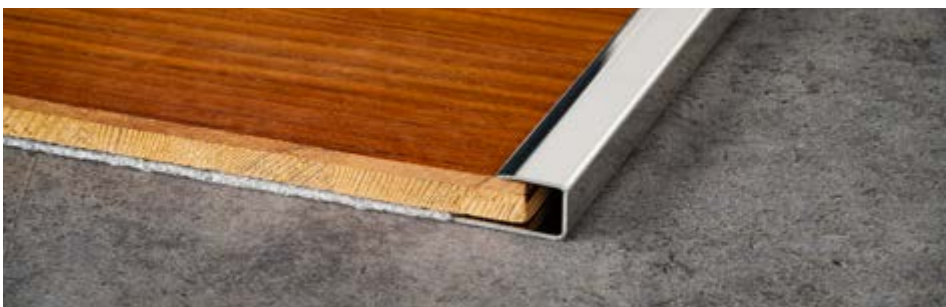

732/SF/10 aço inox polido AISI 430 DIN 1.4016

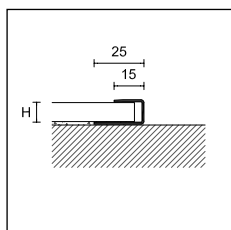

732/SF/



PROLEVEL HIGH

comprimento = 270 cm - emb. 15 un

		H	
ART.	acabamento	10	12,5
AÇO			
732/SF/	aço inox polido AISI 430 DIN 1.4016	74217	74227
	<i>euro/un</i>	38,840	41,676

Prolevel Medium 700/, 701/ e 300/ são uma gama de perfis de ligação em aço inoxidável ou latão para pavimentos de espessura reduzida já aplicados.



700/A aço inox polido AISI 430 DIN 1.4016

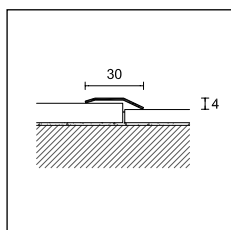

700/
300/



PROLEVEL MEDIUM

		20 un		10 un. em blister
comprimento cm		270	270	93
ART.	700/	701/	4701/	
acabamento	A	F	A	AD
AÇO				
	aço inox polido AISI 430 DIN 1.4016	72877	-	72957
	<i>euro/un</i>	22,569	-	25,700
				21135
				10,194

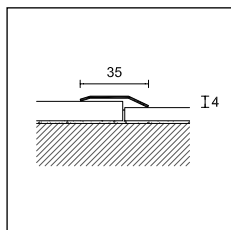

701/

PROLEVEL MEDIUM

		20 un	10 un em blister
comprimento cm		270	93
ART.	300/	4300/	
acabamento	A	AD	
LATÃO			
	polido	72857	21035
	<i>euro/un</i>	40,838	15,431

Completar o código do artigo com F=furado, A-AD=adesivo, CV=com parafusos (ex. 700/ furado torna-se 700/F)

 embalagem em blister, venda à unidade não disponível

Prolevel Medium 6/ é uma gama de perfis de transição em alumínio para pavimentos de espessura reduzida já aplicados.





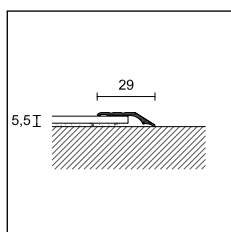

6/A alumínio anodizado prata



6/



PROLEVEL MEDIUM

embalagem	30 un	10 un em blister 					
comprimento cm	270	93	166				
ART.	6/	46/					
acabamento	F	A	CV	AD	CV	AD	
ALUMÍNIO							
anodizado prata		72727	72757	20932	20952	20940	20960
anodizado ouro		72737	72767	20933	20953	-	-
euro/un		16,050	20,177	8,018	8,314	13,745	14,551
anodizado bronze		-	72777	-	-	-	-
euro/un		-	22,258	-	-	-	-

Prolevel Medium 10/ e Prolevel Thin 54/ são dois perfis de ligação em alumínio para pavimentos resilientes, colados ou autoadesivos, com espessuras entre 2,5 e 4,5 mm, capazes de proteger os cantos do pavimento.



54/A alumínio anodizado ouro

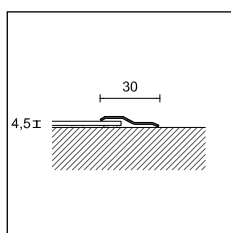

10/



PROLEVEL MEDIUM

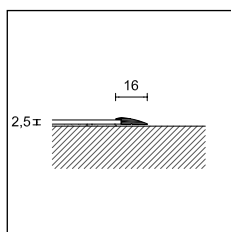

embalagem	20 un
comprimento cm	270
ART.	10/
acabamento	A
ALUMÍNIO	
anodizado prata	 72527
euro/un	17,059



54/



PROLEVEL THIN

comprimento = 270 cm - embalagem 20 un			
ART.	acabamento	SF	A
ALUMÍNIO			
54/	anodizado prata		72587
	anodizado ouro		-
	euro/un		13,032
			72617
			72627
			16,620

Completar o código do artigo com SF=sem furos, A-AD=adesivo, (ex. 54/ sem furos torna-se 54/SF)

 embalagem em blister, venda à unidade não disponível





Juntas

Uma gama desenvolvida para permitir a expansão e contração a que os materiais estão sujeitos, tais como fenómenos de variações térmicas sazonais.

Está disponível uma ampla gama de acabamentos adequados às diferentes solicitações a que o pavimento é submetido.

Projoint DIL NE/ é uma junta de dilatação em PVC coextrudido. Adequado para aplicação com cola, está disponível em três cores e quatro alturas e é adequado para grandes superfícies com tráfego pedonal. Posicionado nas juntas de fracionamento criadas na betonilha, permite absorver solicitações de compressão e dilatação graças à parte central elástica.



NE/10 PVC coextrudido cinzento + cinzento RAL 7035

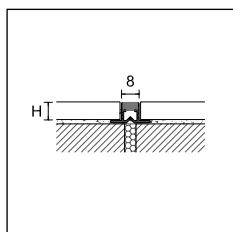

NE/



PROJOINT DIL

comprimento = 270 cm

ART. acabamento		H			
		8	10	12,5	15
PVC COEXTRUDIDO					
NE/	cinzento+cinzento RAL 7035	99650	99660	99670	99680
	cinzento pedra+cinzento pedra RAL 7030	99653	99663	99673	99683
	branco creme+branco creme RAL 9001	99652	99662	-	-
embalagem 20 un / 100 un euro/un		4,554	5,110	5,200	5,575

venda à unidade não disponível

Projoint DIL NJ/ é uma junta de dilatação em PVC coextrudido com abas laterais perfuradas. Adequada para pavimentos aplicados com cola, é capaz de absorver solicitações de tração e compressão, devido à zona central elástica.



NJ/10 PVC coextrudido cinzento luz RAL 7035

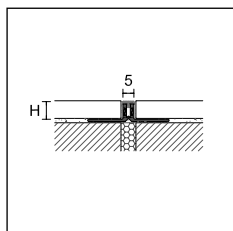

NJ/



PROJOINT DIL

comprimento = 270 cm - emb. 20 un

ART. acabamento		H				
		4,5	8	10	12,5	15
PVC COEXTRUDIDO						
NJ/	cinzento luz RAL 7035	99757	99750	99760	99770	99780
	cinzento pedra RAL 7030	99758	99752	99762	99772	99782
euro/un		11,098	12,718	14,008	15,244	16,443

venda à unidade não disponível

Completar o código do artigo com a medida H (ex. NE/ para H=8 torna-se NE/8)

Projoint DIL NL/ é uma junta de dilatação em PVC coextrudido com abas laterais perfuradas. Adequada para pavimentos ou mármore aplicados com cola, é capaz de absorver solicitações de tração e compressão devido à zona central elástica. É adequada para tráfego pedonal e rodoviário ligeiro (automóveis).



NL/10 PVC coextrudido cinzento + cinzento RAL 7035

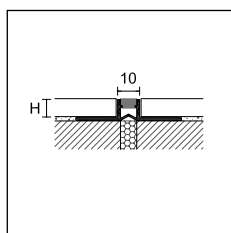

NL/



PROJOINT DIL

comprimento = 270 cm - emb. 20 un

		H				
ART.	acabamento	8	10	12,5	15	20
PVC COEXTRUDIDO						
	cinzento+cinzento RAL 7035	99700	99710	99720	-	-
NL/	cinzento pedra+cinzento pedra RAL 7030	99704	99714	99724	99734	99744
	preto+preto RAL 9005	99703	99713	99723	-	-
euro/un		14,451	16,078	17,820	19,454	22,959

venda à unidade não disponível

Projoint DIL NF/ é uma junta de fracionamento em PVC coextrudido para assentamento com argamassa, equipada com parte central elástica. Disponível em três cores e três alturas, é adequada para fracionar grandes superfícies com tráfego pedonal.



NF/45 PVC coextrudido cinzento + cinzento RAL 7035

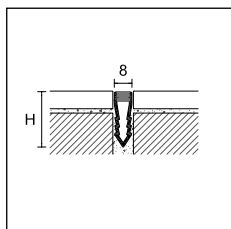

NF/



PROJOINT DIL

comprimento = 270 cm

		H		
ART.	acabamento	emb. 20/80 un	emb. 20/50 un	emb. 20/40 un
PVC COEXTRUDIDO				
	cinzento+cinzento RAL 7035	99800	99810	99820
NF/	cinzento pedra+cinzento pedra RAL 7030	99803	99813	99823
	branco creme+branco creme RAL 9001	99802	99812	-
euro/un		6,351	7,261	9,111

venda à unidade não disponível

Completar o código do artigo com a medida H (ex. NL/ para H=10 torna-se NL/10)

Projoint DIL NAN/ é uma junta de fracionamento em alumínio, com uma inserção intercambiável em PVC plastificado, caracterizada por uma secção visível de 15 mm. A estrutura da junta permite proteger o canto do ladrilho e suportar tráfego intenso, tanto pedonal como de viaturas.



NAN/10 alumínio natural + PVC plastificado cinzento pedra

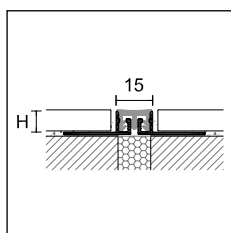

NAN/



PROJOINT DIL

comprimento = 270 cm - emb. 10 un

		H		
ART.	acabamento	10	12,5	15
ALUMÍNIO				
NAN/	alumínio natural + PVC plastificado cinzento RAL 7035	99974	99975	99976
	alumínio natural + PVC plastificado cinzento pedra RAL 7030	99977	99978	99979
euro/un		44,000	45,844	48,043

Disponível por encomenda NAN/ + PVC plastificado preto com um mínimo de 100 un

INSERÇÃO DE SUBSTITUIÇÃO EM PVC PLASTIFICADO PARA NAN/

comprimento = 270 cm - embalagem de 20 un

ART.	acabamento	
GM/I	cinzento RAL 7035	99993
	cinzento pedra RAL 7030	99989
euro/un		10,304

Projoint DIL NPAN/ é uma junta de fracionamento em alumínio, com inserção intercambiável em PVC plastificado, caracterizada por uma secção visível de 21 mm. A estrutura da junta permite proteger o canto do ladrilho e suportar compressões e dilatações causadas pelo tráfego intenso, tanto pedonal como de viaturas.



NPAN/10 alumínio natural + PVC plastificado cinzento pedra

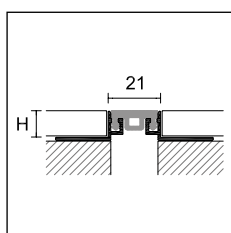

NPAN/



PROJOINT DIL

comprimento = 270 cm - emb. 10 un

		H		
ART.	acabamento	10	12,5	15
ALUMÍNIO				
NPAN/	alumínio natural + PVC plastificado cinzento pedra RAL 7030	99984	99985	99986
	euro/un	46,500	47,060	49,570

disponível por encomenda NPAN/ + PVC plastificado preto com um mínimo de 100 un

INSERÇÃO DE SUBSTITUIÇÃO EM PVC PLASTIFICADO PARA NPAN/

comprimento= 270 cm - embalagem de 20 un

ART.	acabamento	
GMP/I	cinzento pedra RAL 7030	99988
euro/un		11,663

Completar o código do artigo com a medida H (ex. NAN/ para H=10 torna-se NAN/10)

Projoint DIL NIN/ é uma junta de fracionamento em aço inoxidável com inserção intercambiável em PVC plastificado, caracterizada por uma secção visível de 15 mm. A estrutura da junta permite proteger o canto do ladrilho e suportar tráfego intenso, tanto pedonal como de veículos (empilhadores, porta-paletes e automóveis).

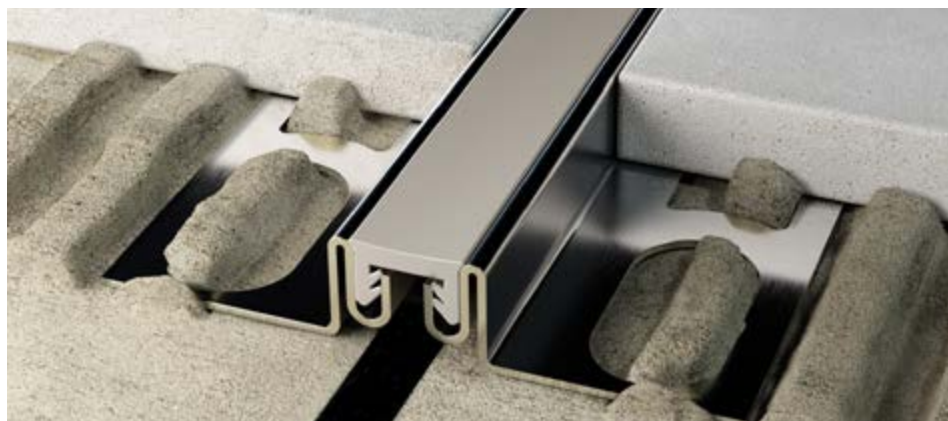

NIN/10 aço inox + PVC plastificado cinzento pedra

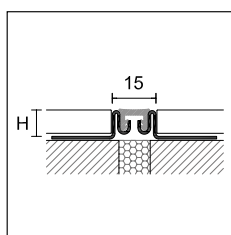

NIN/



PROJOINT DIL

comprimento = 270 cm - emb. 5 un

		H			
ART.	acabamento	10	12,5	15	20
AÇO					
NIN/	aço inox AISI 304 DIN 1.4301 + PVC plastificado cinzento RAL 7035	99915	99916	99917	99918
	aço inox AISI 304 DIN 1.4301 + PVC plastificado cinzento pedra RAL 7030	99925	99926	99927	99928
euro/un		89,748	92,631	95,415	101,169

disponível por encomenda NIN/ + PVC plastificado preto com um mínimo de 100 un

INSERÇÃO DE SUBSTITUIÇÃO EM PVC PLASTIFICADO PARA NIN/

comprimento = 270 cm - embalagem de 20 un

ART.	acabamento	
GM/10	cinzento RAL 7035	99998
	cinzento pedra RAL 7030	99999
euro/un		10,231

Projoint DIL NIL/ é uma junta de dilatação perimetral em aço inoxidável com inserção intercambiável em PVC plastificado, caracterizada por uma secção visível de 14 mm. A estrutura da junta permite unir o pavimento ao revestimento.



NIL/10 aço inox + PVC plastificado cinzento pedra

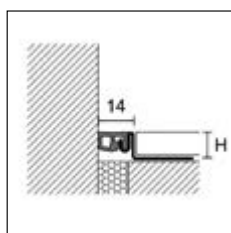

NIL/



PROJOINT DIL

comprimento = 270 cm - emb. 5 un

		H			
ART.	acabamento	10	12,5	15	20
AÇO					
NIL/	aço inox AISI 304 DIN 1.4301 + PVC plastificado cinzento pedra RAL 7030	99896	99897	99898	99899
	euro/un	61,544	64,120	67,118	72,730

disponível por encomenda NIL/ + PVC plastificado preto com um mínimo de 100 un

INSERÇÃO DE SUBSTITUIÇÃO EM PVC PLASTIFICADO PARA NIL/

comprimento = 270 cm - embalagem de 20 un

ART.	acabamento	
GM12/L	cinzento pedra RAL 7030	99987
euro/un		42,888

Completar o código do artigo com a medida H (ex. NIN/ para H=10 torna-se NIN/10)

Projoint NTA/, NTI/ e NTO/ são juntas de fracionamento em alumínio, aço inoxidável e latão para aplicação com cola, com zona interna em EPDM vulcanizado. A estrutura metálica resiste facilmente ao tráfego pedonal e de veículos frequentes (empilhadores, porta-paletes e automóveis).



NTA/10 alumínio natural + EPDM cinzento resistente ao polimento RAL 7046

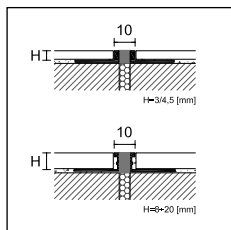

NTA/
NTO/

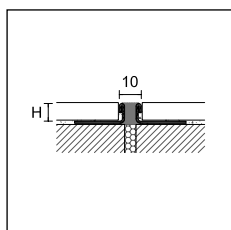

NTI/

Projoint STA/ e STI/ são juntas de fracionamento com zona interna em EPDM vulcanizado, concebidas para fracionar pavimentos aplicados com argamassa. A estrutura metálica resiste facilmente ao tráfego pedonal e de veículos frequentes (empilhadores, porta-paletes e automóveis), sendo particularmente adequada para centros comerciais e tráfego frequente de cargas. Para uma instalação correta, utilize os ganchos em aço inoxidável ST/7.

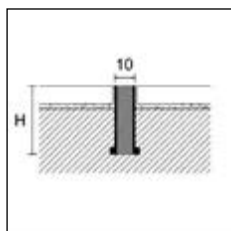

STA/
STI/

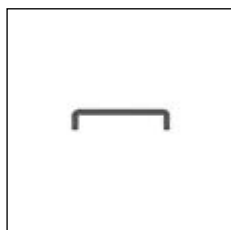

ST/7

PROJOINT DIL

comprimento = 270 cm - embalagem de 10 un		H						
ART.	acabamento	3	4,5	8	10	12,5	15	20
ALUMÍNIO								
NTA/	alumínio natural + EPDM cinzento resistente ao polimento RAL 7046	99421	99425	99441	99445	99449	99453	99457
	alumínio natural + EPDM preto resistente ao polimento RAL 9005	99422	99426	99442	99444	99450	99454	99458
	euro/un	71,767	74,522	77,188	79,941	84,982	90,377	102,935
	alumínio natural + EPDM bahama resistente ao polimento RAL 10070	99427	99428	-	-	-	-	-
	alumínio natural + EPDM brown resistente ao polimento RAL 10071	99429	99430	-	-	-	-	-
euro/un	71,767	74,522	-	-	-	-	-	
AÇO								
NTI/	aço inox AISI 304 DIN 1.4301 + EPDM cinzento RAL 7046	99471	99475	99481	99485	99489	99493	99497
	aço inox AISI 304 DIN 1.4301 + EPDM preto RAL 9005	99472	99474	99482	99486	99490	-	-
	euro/un	110,537	112,241	117,730	124,192	132,860	142,118	161,432
	aço inox AISI 304 DIN 1.4301 + EPDM bahama RAL 10070	99431	99432	-	-	-	-	-
	aço inox AISI 304 DIN 1.4301 + EPDM brown RAL 10071	99433	99434	-	-	-	-	-
euro/un	110,601	112,242	-	-	-	-	-	
LATÃO								
NTO/	latão natural + EPDM cinzento resistente ao polimento RAL 7046	-	-	99401	99405	99409	99413	99417
euro/un	-	-	136,348	140,826	151,249	162,716	186,135	

artigos NTO/15 e NTO/20 embalagem de 5 un



STI/40 aço inox AISI 304 DIN 1.4301 + EPDM cinzento resistente ao polimento RAL 7046

PROJOINT DIL

comprimento = 250 cm - emb. 10 un		H		
ART.	acabamento	30	40	50
ALUMÍNIO				
STA/	alumínio natural + EPDM cinzento resistente ao polimento RAL 7046	99581	99585	99589
euro/un	-	132,048	163,430	194,902
AÇO				
STI/	aço inox AISI 304 DIN 1.4301 + EPDM cinzento RAL 7046	99621	99625	99629
euro/un	-	159,052	182,854	218,256

Por encomenda, é possível fabricar outras medidas e cores para os artigos STA/ e STI/. Contactar o departamento comercial.

ACESSÓRIOS

embalagem de 100 un			
ART.	acabamento		
AÇO			
ST/7	gancho em aço para perfis STA/ e STI/	99640	
euro/un (euro/emb.)	-	1,049 (104,900)	

venda à unidade não disponível

Projoint NZA/ é uma junta de fracionamento em alumínio composta por dois perfis encaixáveis e deslizantes. Adequada para pavimentos em cerâmica sujeitos a tráfego intenso, garante uma elevada resistência às cargas e ao tráfego intenso, tanto pedonal como de veículos (empilhadores, porta-paletes e automóveis).



NZA/10 alumínio natural

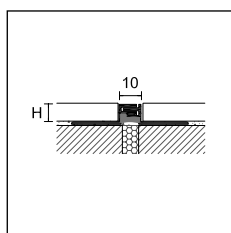

NZA/



PROJOINT DIL

comprimento = 270 cm - emb. 20 un

		H				
ART.	acabamento	3	5	8	10	12,5
ALUMÍNIO						
NZA/	alumínio natural	-	-	99910	99912	99914
	euro/un	-	-	46,021	47,346	48,765
NZA/	anodizado prata	99300	99320	-	-	-
	euro/un	51,643	52,964	-	-	-

Projoint NZS é uma junta de fracionamento em alumínio com elevada absorção. Graças às duas partes unidas telescopicamente, a junta pode absorver movimentos de +/- 5 mm, com aletas articuladas que permitem movimentos tridimensionais. A estrutura da junta protege o canto do ladrilho, suportando o tráfego pedonal e de veículos. NZS também está disponível na versão com cobertura (para ladrilhos já aplicados) NZS/A, ou junta lateral para pavilhões industriais NZS/L.



NZS/10 alumínio anodizado prata



NZS/A/40 alumínio anodizado prata

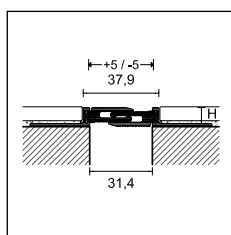

NZS/



PROJOINT DIL

comprimento = 270 cm - emb. 5 un

		H			
ART.	acabamento	10	12,5	15	20
ALUMÍNIO					
NZS/	anodizado prata	99880	99881	99882	99883
	euro/un	122,120	123,603	125,042	127,987

PROJOINT DIL

comprimento = 270 cm - emb. 5 un

		H
ART.	acabamento	8
ALUMÍNIO		
NZS/A/40	anodizado prata	99885
	euro/un	122,177

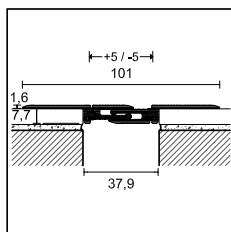

NZS/A/40

PROJOINT DIL

comprimento = 270 cm - emb. 5 un

		H			
ART.	acabamento	10	12,5	15	20
ALUMÍNIO					
NZS/L/	anodizado prata	99890	99891	99892	99893
	euro/un	122,335	123,801	125,274	128,109

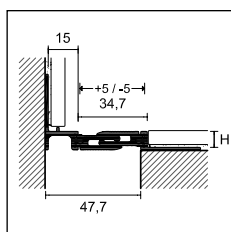

NZS/L/

Completar o código do artigo com a medida H (ex. NZA/ para H=8 torna-se NZA/8)

cerfix® projoint

Projoint DIL PBE são juntas estruturais constituídas por dois perfis opostos em L em alumínio natural e uma parte dilatante em PVC plastificado intercambiável disponível em preto ou cinzento. As duas estruturas em L têm bases perfuradas para permitir a fixação mecânica com parafusos à estrutura subjacente.



PBE/30 alumínio natural + PVC plastificado preto ranhurado

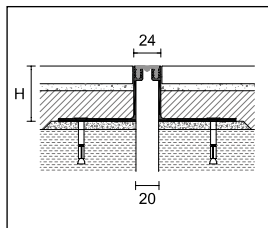

PBE/20
PVC plastificado liso

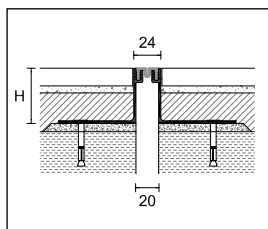

PBE/20
PVC plastificado ranhurado

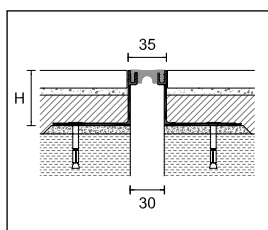

PBE/30
PVC plastificado liso

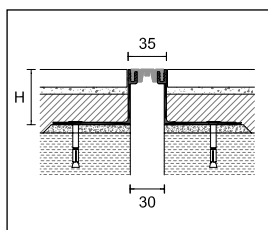

PBE/30
PVC plastificado ranhurado

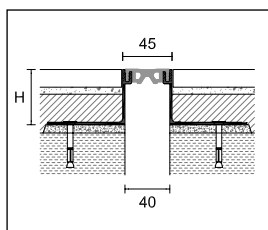

PBE/40
PVC plastificado liso

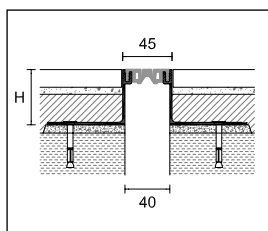

PBE/40
PVC plastificado ranhurado

PROJOINT DIL

comprimento = 300 cm - emb. 5 un

ART.	acabamento	14	24	42	50	82
ALUMÍNIO						
	alumínio natural + PVC plastificado cinzento liso	99321	99322	99323	99324	99325
	alumínio natural + PVC plastificado preto liso	99326	99327	99328	99329	99330
PBE/20/	euro/un	148,208	153,912	187,920	236,494	282,536
	alumínio natural + PVC plastificado cinzento ranhurado	99331	99332	99333	99334	99335
	alumínio natural + PVC plastificado preto ranhurado	99336	99337	99338	99339	99340
	euro/un	148,208	153,912	187,920	236,494	282,536

venda à unidade não disponível - os perfis são fornecidos com acessórios para fixação mecânica



PVC plastificado liso



PVC plastificado ranhurado

PROJOINT DIL

comprimento = 300 cm - emb. 5 un

ART.	acabamento	14	24	42	50	82
ALUMÍNIO						
	alumínio natural + PVC plastificado cinzento liso	99341	99342	99343	99344	99345
	alumínio natural + PVC plastificado preto liso	99346	99347	99348	99349	99350
PBE/30/	euro/un	161,677	169,586	203,111	248,970	295,536
	alumínio natural + PVC plastificado cinzento ranhurado	99351	99352	99353	99354	99355
	alumínio natural + PVC plastificado preto ranhurado	99356	99357	99358	99359	99360
	euro/un	161,677	169,586	203,111	248,970	295,536

venda à unidade não disponível - os perfis são fornecidos com acessórios para fixação mecânica



PVC plastificado liso



PVC plastificado ranhurado

PROJOINT DIL

comprimento = 300 cm - emb. 5 un

ART.	acabamento	14	24	42	50	82
ALUMÍNIO						
	alumínio natural + PVC plastificado cinzento liso	99361	99362	99363	99364	99365
	alumínio natural + PVC plastificado preto liso	99366	99367	99368	99369	99370
PBE/40/	euro/un	173,440	179,144	212,536	242,572	308,994
	alumínio natural + PVC plastificado cinzento ranhurado	99371	99372	99373	99374	99375
	alumínio natural + PVC plastificado preto ranhurado	99376	99377	99378	99379	99380
	euro/un	173,440	179,144	212,536	242,572	308,994

venda à unidade não disponível - os perfis são fornecidos com acessórios para fixação mecânica



PVC plastificado liso



PVC plastificado ranhurado

A utilização da inserção em cor preta permite uma maior resistência ao desgaste.

Projoint DIL PBH e PAS são juntas estruturais compostas por dois perfis em L opostos em alumínio natural e uma parte dilatante em EPDM intercambiável.

Projoint DIL PHDE são juntas estruturais fabricadas inteiramente em alumínio deslizante, compostas por dois perfis opostos em alumínio natural. Todos os modelos têm bases perfuradas para permitir a fixação mecânica com parafusos à estrutura subjacente e são concebidos para suportar movimentos estruturais de edifícios de grandes dimensões.



PBH/65/ alumínio natural + inserção EPDM preto

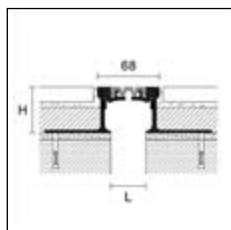

PBH/65



PROJOINT DIL

comprimento = 300 cm - embalagem de 2 un

		H			
ART.	acabamento	18	35	50	80
ALUMÍNIO		L=50	L=40	L=40	L=40
PBH/65/	alumínio natural + inserção EPDM cinzento	99500	99501	99502	99503
	alumínio natural + inserção EPDM preto	99504	99505	99506	99507
euro/un		364,377	410,913	498,450	652,179

venda à unidade não disponível - os perfis são fornecidos com acessórios para fixação mecânica

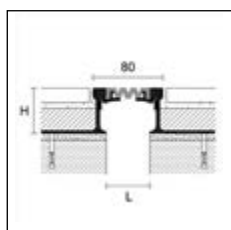

PBH/75

PROJOINT DIL

comprimento = 300 cm - embalagem de 2 un

		H			
ART.	acabamento	18	35	50	80
ALUMÍNIO		L=60	L=50	L=50	L=50
PBH/75/	alumínio natural + inserção EPDM cinzento	99508	99509	99510	99511
	alumínio natural + inserção EPDM preto	99512	99513	99514	99515
euro/un		407,071	460,498	534,282	723,494

venda à unidade não disponível - os perfis são fornecidos com acessórios para fixação mecânica

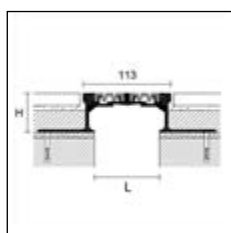

PAS/105



PROJOINT DIL

comprimento = 300 cm - embalagem de 2 un

		H			
ART.	acabamento	18	35	50	80
ALUMÍNIO		L=95	L=85	L=85	L=85
PAS/105/	alumínio natural + inserção EPDM cinzento	99516	99517	99518	99519
	alumínio natural + inserção EPDM preto	99520	99521	99522	99523
euro/un		633,329	690,358	726,047	910,055

venda à unidade não disponível - os perfis são fornecidos com acessórios para fixação mecânica

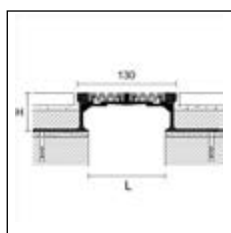

PAS/125

PROJOINT DIL

comprimento = 300 cm - embalagem de 2 un

		H			
ART.	acabamento	18	35	50	80
ALUMÍNIO		L=111	L=100	L=100	L=100
PAS/125/	alumínio natural + inserção EPDM cinzento	99524	99525	99526	99527
	alumínio natural + inserção EPDM preto	99528	99529	99530	99531
euro/un		699,066	761,112	885,031	1013,367

venda à unidade não disponível - os perfis são fornecidos com acessórios para fixação mecânica

a utilização da inserção em cor preta permite uma maior resistência ao desgaste

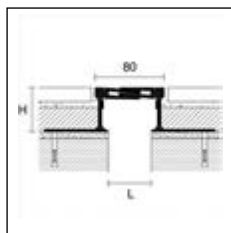

PHDE/80



PROJOINT DIL

comprimento = 300 cm - embalagem de 2 un

		H			
ART.	acabamento	18	35	50	80
ALUMÍNIO					
PHDE/80/	alumínio natural	L=60	L=50	L=50	L=50
	euro/un	99590	99591	99592	99593
		496,482	608,649	759,618	932,078

venda à unidade não disponível - os perfis são fornecidos com acessórios para fixação mecânica

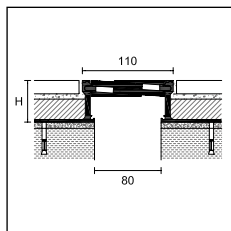

PHDE/110

PROJOINT DIL

comprimento = 300 cm - embalagem de 2 un

		H	
ART.	acabamento	50	80
ALUMÍNIO			
PHDE/110/	alumínio natural	99594	99595
	euro/un	870,500	1003,928

venda à unidade não disponível - os perfis são fornecidos com acessórios para fixação mecânica

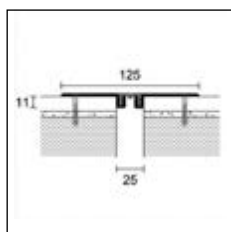

PFFE/20



PROJOINT DIL

comprimento = 300 cm - embalagem de 5 un

ART.	acabamento	
ALUMÍNIO		
	alumínio natural + PVC plastificado cinzento liso	99596
	alumínio natural + PVC plastificado preto liso	99597
PFFE/20	euro/un	135,739
	alumínio natural + PVC plastificado cinzento ranhurado	99598
	alumínio natural + PVC plastificado preto ranhurado	99599
	euro/un	135,739

venda à unidade não disponível - os perfis são fornecidos com acessórios para fixação mecânica



PVC plastificado liso



PVC plastificado ranhurado

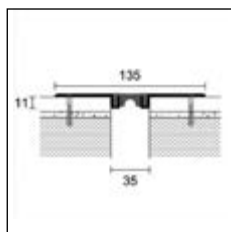

PFFE/30

PROJOINT DIL

comprimento = 300 cm - embalagem de 5 un

ART.	acabamento	
ALUMÍNIO		
	alumínio natural + PVC plastificado cinzento liso	99600
	alumínio natural + PVC plastificado preto liso	99601
PFFE/30	euro/un	164,214
	alumínio natural + PVC plastificado cinzento ranhurado	99602
	alumínio natural + PVC plastificado preto ranhurado	99603
	euro/un	164,214

venda à unidade não disponível - os perfis são fornecidos com acessórios para fixação mecânica



PVC plastificado liso



PVC plastificado ranhurado

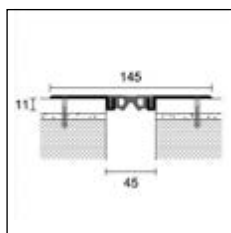

PFFE/40

PROJOINT DIL

comprimento = 300 cm - embalagem de 5 un

ART.	acabamento	
ALUMÍNIO		
	alumínio natural + PVC plastificado cinzento liso	99604
	alumínio natural + PVC plastificado preto liso	99605
PFFE/40	euro/un	183,185
	alumínio natural + PVC plastificado cinzento ranhurado	99606
	alumínio natural + PVC plastificado preto ranhurado	99607
	euro/un	183,185

venda à unidade não disponível - os perfis são fornecidos com acessórios para fixação mecânica

a utilização da inserção em cor preta permite uma maior resistência ao desgaste.



PVC plastificado liso



PVC plastificado ranhurado

Procover Flex é uma gama de perfis de cobertura de juntas estruturais em alumínio e EPDM, adequadas para suportar movimentos transversais de tração e compressão.

Suportam tráfego pedonal e de veículos com rodas de borracha (automóveis).

Procover Fix é uma linha de perfis de cobertura de juntas, planos, em alumínio para paredes coplanares (GJA/) e perfis de cobertura de juntas perimetrais para a ligação entre o pavimento e o revestimento (GWA/), adequadas para cobrir movimentos estruturais de dilatação ou compressão de duas estruturas portantes diferentes.



GJF/40 alumínio natural + EPDM preto RAL 9005



GJA/70 alumínio anodizado prata

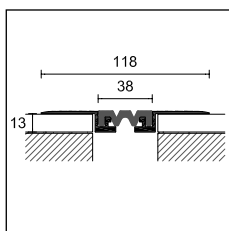

GJF/40



PROCOVER FLEX

comprimento = 400 cm - emb. 5 un

L

ART.	acabamento	40	50
ALUMÍNIO			
GJF/	alumínio natural + inserção EPDM preto RAL 9005	74490	74492
	euro/un	176,329	191,451

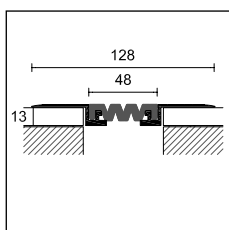

GJF/50

INSERÇÃO DE SUBSTITUIÇÃO

comprimento = 400 cm

L

ART.	acabamento	40	50
ALUMÍNIO			
GM/	EPDM preto RAL 9005	74491	74493
	euro/un	62,798	82,482

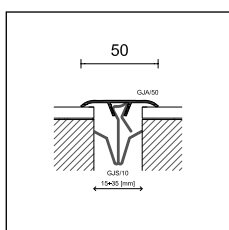

GJA/50



PROCOVER FIX

comprimento = 300 cm - emb. 10 un

L

ART.	acabamento	50	70
ALUMÍNIO			
GJA/	anodizado prata	74550	74610
	euro/un	60,971	105,497
GWA/	anodizado prata	-	74552
	euro/un	-	94,572

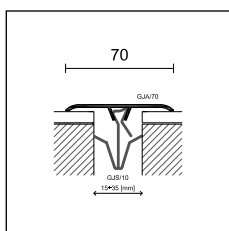

GJA/70

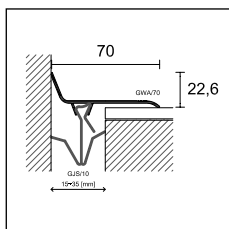

GWA/70

CLIP DE MOLA

de 15 a 35 mm - embalagem de 50 un

AÇO

GJS/10	aço armonico	74730
	euro/un	3,316

venda à unidade não disponível

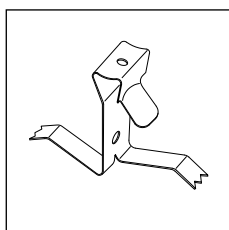

GJS/10

Completar o código do artigo com a medida L (ex. GJF/ para L=40 torna-se GJF/40)

cerfix® procover

Procover G em alumínio anodizado são perfis de cobertura de juntas adequados para criar continuidade em estruturas com vãos contínuos.

Essas coberturas de juntas são fornecidas em versão autoadesiva e não autoadesiva. A versão SF (sem furos) deve ser perfurada lateralmente e fixada a uma única estrutura, permitindo o deslizamento livre sobre a outra.



G/80/A alumínio anodizado prata

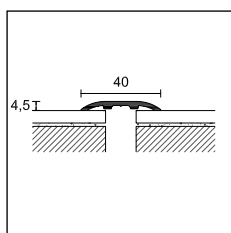

G/40/



PROCOVER

	20 un		6 un em blister	20 un		
embalagem	20 un	20 un	6 un em blister	20 un		
comprimento cm	300	300	100	300		
ART.	G/40/	G/60/	G/460/	G/80/		
acabamento	A	SF	A	AD	SF	A
ALUMÍNIO						
anodizado prata	74528	74558	74588	21982	74618	74648
euro/un	37,306	36,634	43,815	18,286	48,844	56,050

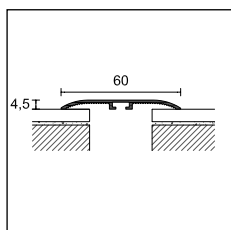

G/60/

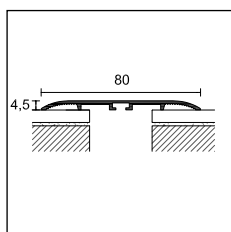

G/80/

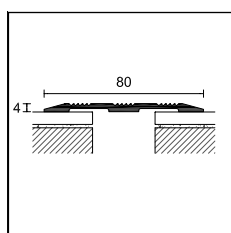

GR/80/SF

PROCOVER

comp. = 270 cm - embalagem de 10 un	L
largura	80
ART.	GR/80/
acabamento	SF
ALUMÍNIO	
anodizado prata	71855
euro/un	55,474

Completar o código artigo com A-AD=adesivo, SF=sem furos, F=furado (ex. G/40/ adesivo torna-se G/40/A)

 embalagem em blister, venda à unidade não disponível



GR/80/SF alumínio anodizado prata

Procover G em aço inoxidável ou latão polido são perfis de cobertura de juntas adequados para criar continuidade em estruturas com vãos contínuos. Essas coberturas de juntas são fornecidas em versão autoadesiva e não autoadesiva. A versão SF (sem furos) deve ser perfurada lateralmente e fixada a uma única estrutura, permitindo o deslizamento livre sobre a outra. Nestas versões, também são adequadas para tráfego de veículos.



760/SF aço inox polido AISI430-DIN 1.4016

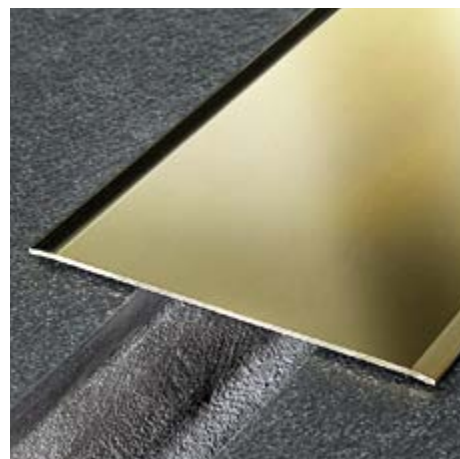

0100/A latão polido

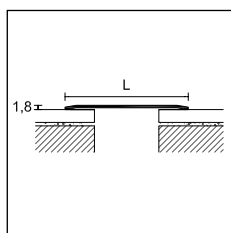

PROCOVER

	10 un		6 un em blister		10 un		6 un em blister		5 un		3 un em blister		5 un	
embalagem	10 un		6 un em blister		10 un		6 un em blister		5 un		3 un em blister		5 un	
comprimento cm	300		100		300		100		300		100		300	
largura mm	50		50		60		60		80		80		100	
espessura	12/10													
ART.	750/		4750/		760/		4760/		780/		4780/		7100/	
acabamento	SF	A	AD	SF	A	AD	SF	A	AD	SF	A	AD	SF	A
AÇO														
aço inox polido AISI 430 - DIN 1.4016	74818	74828	22090	74838	74848	40531	74858	74868	40553	74878	74888			
euro/un	50,400	58,919	24,200	61,701	70,158	28,483	80,263	88,580	35,395	94,303	102,786			

PROCOVER

	10 un		6 un em blister		5 un		6 un em blister		5 un		3 un em blister		5 un.	
embalagem	10 un		6 un em blister		5 un		6 un em blister		5 un		3 un em blister		5 un.	
comprimento cm	300		100		300		100		300		100		300	
largura mm	50		50		60		60		80		80		100	
espessura	13/10													
ART.	050/		4050/		060/		4060/		080/		4080/		0100/	
acabamento	SF	A	AD	SF	A	AD	SF	A	AD	SF	A	AD	SF	A
LATÃO														
polido	74738	74748	22050	74758	74768	40504	-	74788	40512	74798	74808			
euro/un	94,484	105,089	44,229	114,821	125,606	50,797	-	160,386	61,859	178,212	189,074			

Completar o código do artigo com A-AD=adesivo, SF=sem furos (ex. 050/ adesivo torna-se 050/A)

 embalagem em blister, venda à unidade não disponível





Perfis para varandas e terraços

Uma gama funcional e elegante, para a proteção de varandas, terraços e pavimentos. Uma proteção eficaz combinada com uma ampla variedade de acabamentos para decorar e finalizar com bom gosto cada detalhe arquitetónico.

Protec CPCV e CPCI são uma gama de perfis perimetrais para a proteção e acabamento das extremidades das varandas e terraços. Disponíveis em aço inoxidável e alumínio lacado, foram desenvolvidos com uma secção saliente e podem ser aplicados em pavimentos com espessuras até 21 mm. Para além do acabamento e proteção das extremidades, permitem o escoamento das águas pelo pavimento, evitando assim o contacto com as paredes. Protec CPCV também está disponível em versão para curvar CPCVF, com um corte adequado que permite a curvatura do perfil até um raio de 1 m.



CPCV/55/10 alumínio lacado cinzento antigo

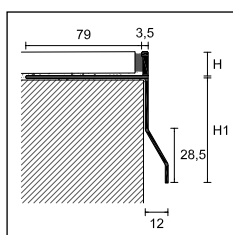

CPCV/



PROTEC

comprimento = 270 cm - embalagem de 5 un

ART.	H									
	CPCV/55/			CPCV/75/			CPCV/95/			
acabamento	10	12,5	21	10	12,5	21	10	12,5	21	
ALUMÍNIO LACADO										
branco RAL 9003		87677	87678	-	87687	87688	-	87697	87698	-
cinzento claro RAL 7038		87681	87682	87660	87691	87692	87661	87701	87702	87662
cinzento claro RAL 7038 com relevo		87713	87714	-	87715	87716	-	87717	87718	-
castanho escuro RAL 8019		87683	87684	-	87693	87694	-	87703	87704	-
ferrugem		87616	87617	-	87618	87619	-	-	-	-
cinzento metal RAL 9006		87720	87721	-	87723	87724	-	87726	87727	-
cinzento alumínio RAL 9007		87750	87751	-	87753	87754	-	87756	87757	-
cinzento antigo		87707	87708	-	87709	87710	-	87711	87712	-
euro/un		66,655	66,695	79,695	75,276	77,189	88,328	85,868	85,909	98,946

para outras cores, contactar o nosso departamento comercial

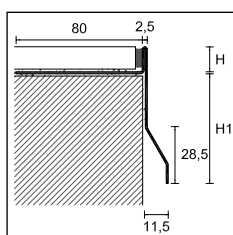

CPCI/

PROTEC

comprimento = 270 cm - embalagem de 5 un

ART.	H									
	CPCI/55/		CPCI/75/		CPCI/95/					
acabamento	10	12,5	10	12,5	10	12,5				
AÇO										
aço inox polido AISI 304 DIN 1.4301		87671	87672	-	87673	87674	-	87675	87676	-
euro/un		109,485	110,318	-	133,398	134,380	-	136,389	137,330	-

PROTEC FLEX

comprimento = 270 cm - embalagem de 2 un

ART.	H	
	10	12,5
acabamento	CPCVF/55/	
ALUMÍNIO LACADO		
cinzento claro RAL 7038	87790	-
cinzento claro RAL 7038 com relevo	87791	87793
cinzento antigo	87792	87794
euro/un	98,660	98,693

venda à unidade não disponível

para outras cores e alturas, contactar o nosso departamento comercial

CPCVF/55/10 alumínio lacado cinzento claro RAL 7038 com relevo

A pedido, é possível aplicar um revestimento especial para instalação em zonas marítimas, contactar o nosso departamento comercial

Completar o código do artigo com a medida H (ex. CPCV/55/ para H=10 torna-se CPCV/55/10)

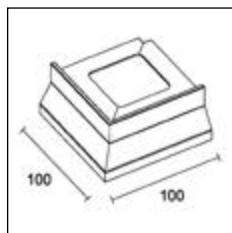

CPCV//E
CPCI//E

ÂNGULO EXTERNO 90°

embalagem de 5 un		H								
		10	12,5	21	10	12,5	21	10	12,5	21
ART.	acabamento	CPCV/55/ /E			CPCV/75/ /E			CPCV/95/ /E		
ALUMÍNIO LACADO										
branco RAL 9003		87817	87818	-	87827	87828	-	87837	87838	-
cinzento claro RAL 7038		87821	87822	87663	87831	87832	87664	87841	87842	87665
cinzento claro RAL 7038 com relevo		87894	87895	-	87896	87897	-	87898	87899	-
castanho escuro RAL 8019		87825	87826	-	87835	87836	-	87845	87846	-
ferrugem		87620	87621	-	87622	87623	-	-	-	-
cinzento metal RAL 9006		87730	87731	-	87733	87734	-	87736	87737	-
cinzento alumínio RAL 9007		87760	87761	-	87763	87764	-	87766	87767	-
cinzento antigo		87877	87878	-	87879	87880	-	87881	87882	-
euro/un		35,258	35,258	40,131	35,258	35,258	40,131	35,258	35,258	40,131

ÂNGULO EXTERNO 90°

embalagem de 5 un		H								
		10	12,5	10	12,5	10	12,5			
ART.	acabamento	CPCI/55/ /E		CPCI/75/ /E		CPCI/95/ /E				
AÇO										
aço inox polido AISI 304 DIN 1.4301		87801	87802	-	87803	87804	-	87805	87806	-
euro/un		55,685	55,685	-	55,685	55,685	-	55,685	55,685	-

ÂNGULO INTERNO 90°

embalagem de 5 un		H					
		10	12,5				
ART.	acabamento	CPCV/55/ /I					
ALUMÍNIO LACADO							
cinzento claro RAL 7038		87890	87891	-			
cinzento claro RAL 7038 com relevo		87807	87808	-			
cinzento antigo		87892	87893	-			
euro/un		38,853	38,853	-			

UNIÃO

largura = 70 mm - embalagem de 5 un		H								
		10	12,5	21	10	12,5	21	10	12,5	21
ART.	acabamento	CPCV/55/ /G			CPCV/75/ /G			CPCV/95/ /G		
ALUMÍNIO LACADO										
branco RAL 9003		87847	87848	-	87857	87858	-	87867	87868	-
cinzento claro RAL 7038		87851	87852	87666	87861	87862	87667	87871	87872	87668
cinzento claro RAL 7038 com relevo		87748	87749	-	87758	87759	-	87768	87769	-
castanho escuro RAL 8019		87853	87854	-	87863	87864	-	87873	87874	-
ferrugem		87624	87625	-	87626	87627	-	-	-	-
cinzento metal RAL 9006		87740	87741	-	87743	87744	-	87746	87747	-
cinzento alumínio RAL 9007		87770	87771	-	87773	87774	-	87776	87777	-
cinzento antigo		87883	87884	-	87885	87886	-	87887	87888	-
euro/un		8,220	8,220	11,794	8,220	8,220	11,794	8,220	8,220	11,794

venda à unidade não disponível

UNIÃO

largura = 70 mm - embalagem de 5 un		H								
		10	12,5	10	12,5	10	12,5			
ART.	acabamento	CPCI/55/ /G		CPCI/75/ /G		CPCI/95/ /G				
AÇO										
aço inox polido AISI 304 DIN 1.4301		87811	87812	-	87813	87814	-	87815	87816	-
euro/un		8,890	8,890	-	8,890	8,890	-	8,890	8,890	-

venda à unidade não disponível

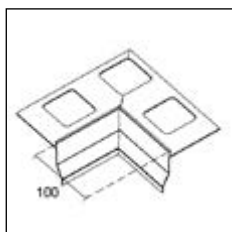

CPCV/55/ /I

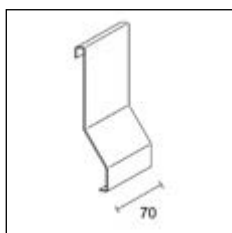

CPCV// /G
CPCI// /G



CPCV/55/E + CPCV/55/G alumínio lacado cinzento antigo

Protec CPCV/30/ é um perfil em alumínio concebido para terraços existentes. As dimensões reduzidas da parte saliente permitem evitar a remoção das balaustradas perimetrais em caso de remodelação.



CPCV/30/ alumínio lacado cinzento antigo

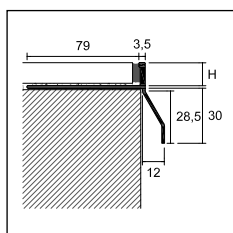

CPCV/30/



PROTEC

comprimento = 270 cm - embalagem de 5 un

	H	
	10	12,5
ART.	CPCV/30/10	CPCV/30/12

acabamento

ALUMÍNIO LACADO

cinzento claro RAL 7038		87651	87652
cinzento claro RAL 7038 com relevo		87655	87656
cinzento antigo		87653	87654
euro/un		48,718	50,155

ÂNGULO EXTERNO 90°

embalagem de 5 un

	H	
	10	12,5
ART.	CPCV/30/10/E	CPCV/30/12/E

ALUMÍNIO LACADO

cinzento claro RAL 7038		87780	87781
cinzento claro RAL 7038 com relevo		87784	87785
cinzento antigo		87782	87783
euro/un		18,296	18,801

UNIÃO

largura = 70 mm - embalagem de 5 un

	H	
	10	12,5
ART.	CPCV/30/10/G	CPCV/30/12/G

ALUMÍNIO LACADO

cinzento claro RAL 7038		87631	87632
cinzento claro RAL 7038 com relevo		87635	87636
cinzento antigo		87633	87634
euro/un		8,597	8,597

venda à unidade não disponível

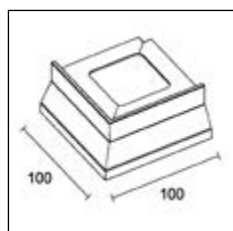

CPCV/30/ / E

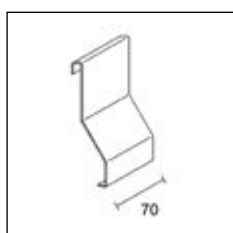

CPCV/30/ / G

A pedido, é possível aplicar um revestimento especial para instalação em zonas marítimas, contactar o nosso departamento comercial

Completar o código do artigo com a medida H (ex. CPCV/30/ para H=10 torna-se CPCV/30/10)



CPCV/30/ / E alumínio lacado cinzento antigo

Protec CPCVD/30/ é um perfil perimetral drenante, dotado de uma parte visível que facilita o escoamento das águas pluviais da superfície revestida com cerâmica e de uma parte saliente subjacente dotada de furos para posterior descarga da água infiltrada sob os ladrilhos. As dimensões reduzidas da parte visível permitem evitar a remoção das balaustradas perimetrais em caso de remodelação.

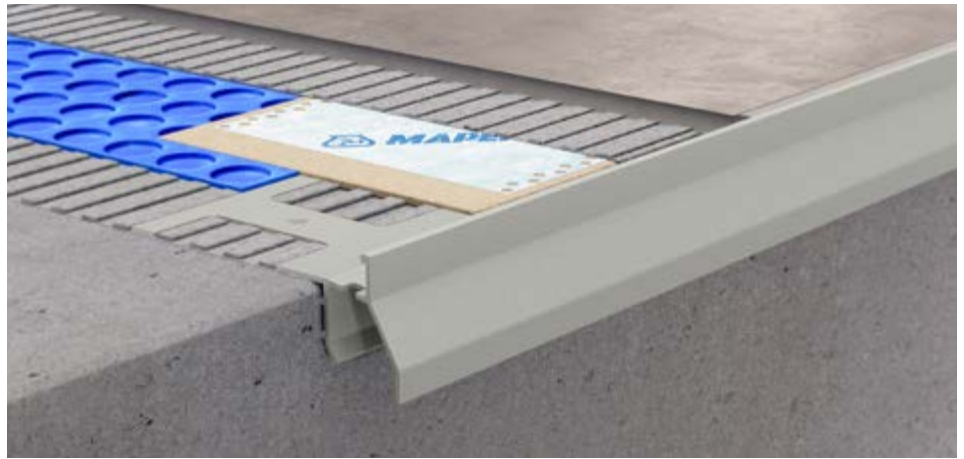

CPCVD/30/10 alumínio lacado cinzento claro RAL 7038 com relevo

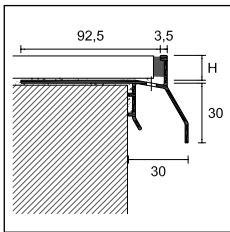

CPCVD/30/

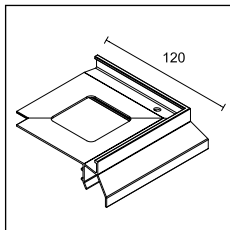

CPCVD/30/ E

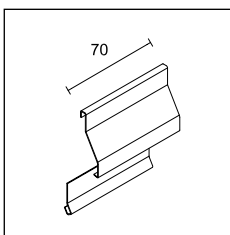

CPCVD/30/ G

PROTEC

comprimento = 270 cm - embalagem de 5 un

		H	
		10	12,5
ART.		CPCVD/30/10	CPCVD/30/12
acabamento			
ALUMÍNIO LACADO			
cinzento claro RAL 7038		87613	87628
cinzento claro RAL 7038 com relevo		87614	87629
cinzento antigo		87615	87630
euro/un		67,666	69,585

ÂNGULO EXTERNO 90°

embalagem 5 un

		H	
		10	12,5
ART.	acabamento	CPCVD/30/10/E	CPCVD/30/12/E
ALUMÍNIO LACADO			
cinzento claro RAL 7038		87645	87648
cinzento claro RAL 7038 com relevo		87646	87649
cinzento antigo		87647	87650
euro/un		44,443	44,443

UNIÃO

largura = 70 mm - embalagem de 5 un

		H	
		10	12,5
ART.	acabamento	CPCVD/30/10/G	CPCVD/30/12/G
ALUMÍNIO LACADO			
cinzento claro RAL 7038		87657	87669
cinzento claro RAL 7038 com relevo		87658	87670
cinzento antigo		87659	87719
euro/un		11,376	11,376

venda à unidade não disponível

Para outras cores encomenda mínima de 270 metros, contactar o nosso departamento comercial.

A pedido, é possível aplicar um revestimento especial para instalação em zonas marítimas, contactar o nosso departamento comercial.

Completar o código do artigo com a medida H (ex. CPCVD/30/ para H=10 torna-se CPCVD/30/10)

Protec CPGV é uma série de perfis perimetrais em alumínio para a proteção e acabamento das extremidades exteriores de terraços e varandas. O perfil é composto por uma parte vertical visível que facilita o escoamento da água da chuva da superfície revestida com cerâmica e preserva a extremidade do pavimento, e por uma parte saliente com furos que permitem uma descarga adicional da água filtrada por baixo dos ladrilhos. Esta solução técnica e a conseqüente drenagem reduzem os problemas relacionados com o gelo e o degelo e as eflorescências antiestéticas que ocorrem nas juntas cimentícias. Indicado para ladrilhos com espessura até 12,5 mm.



CPGV/55/10 alumínio lacado branco stone

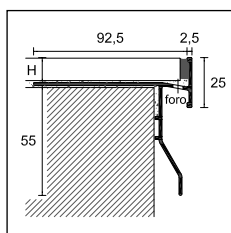

CPGV/55/



PROTEC

comprimento = 270 cm - embalagem de 5 un

		H	
		10	12,5
ART.	acabamento	CPGV/55/10	CPGV/55/12
ALUMÍNIO LACADO			
	cinzento claro RAL 7038	87580	87581
	cinzento claro RAL 7038 com relevo	87578	87579
	cinzento metal RAL 9006	87590	87591
	cinzento antigo	87582	87583
	branco stone	87547	87548
	euro/un	82,966	82,966

Para outras cores encomenda mínima de 270 metros, contactar o nosso departamento comercial.

ÂNGULO EXTERNO 90°

embalagem 5 un

		H	
		10	12,5
ART.	acabamento	CPGV/55/10/E	CPGV/55/12/E
ALUMÍNIO LACADO			
	cinzento claro RAL 7038	87584	87585
	cinzento claro RAL 7038 com relevo	87595	87596
	cinzento metal RAL 9006	87592	87593
	cinzento antigo	87586	87587
	branco stone	87536	87537
	euro/un	39,755	39,755

ÂNGULO INTERNO 90°

embalagem 5 un

		H	
		10	12,5
ART.	acabamento	CPGV/55/10/I	CPGV/55/12/I
ALUMÍNIO LACADO			
	cinzento antigo	87566	87567
	branco stone	87538	87539
	euro/un	43,358	43,358

UNIÃO

largura = 70 mm - embalagem 5 un

		H	
		10	12,5
ART.	acabamento	CPGV/55/ /G	CPGV/N/ /G
ALUMÍNIO LACADO			
	cinzento claro RAL 7038	87610	87610
	cinzento claro RAL 7038 com relevo	87612	87612
	cinzento metal RAL 9006	87594	87594
	cinzento antigo	87611	87611
	branco stone	87528	87528
	euro/un	11,543	11,543

venda à unidade não disponível

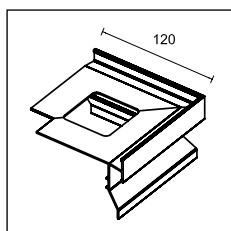

CPGV/55/ /E

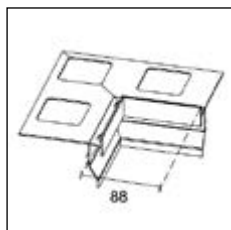

CPGV/55/ /I

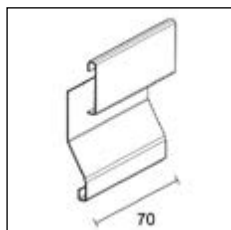

CPGV/55/ /G

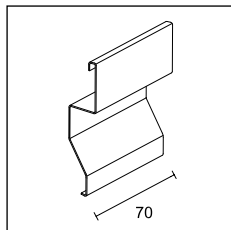

CPGV/N/ /G
peça única

A pedido, é possível aplicar um revestimento especial para instalação em zonas marítimas, contactar o nosso departamento comercial

Protec CPQV é uma série de perfis perimetrais em alumínio para a proteção e acabamento das extremidades exteriores de terraços e varandas. O perfil apresenta uma parte vertical visível que reveste a extremidade do pavimento e permite o escoamento da água da chuva que escorre pela superfície revestida com cerâmica; outros furos em forma de fenda, presentes na parte saliente, permitem a descarga adicional da água filtrada sob o ladrilho. Esta solução técnica e a consequente drenagem reduzem os problemas relacionados com o gelo e o degelo e as eflorescências antiestéticas que ocorrem nas juntas cimentícias. Indicado para ladrilhos com espessura até 12,5 mm.

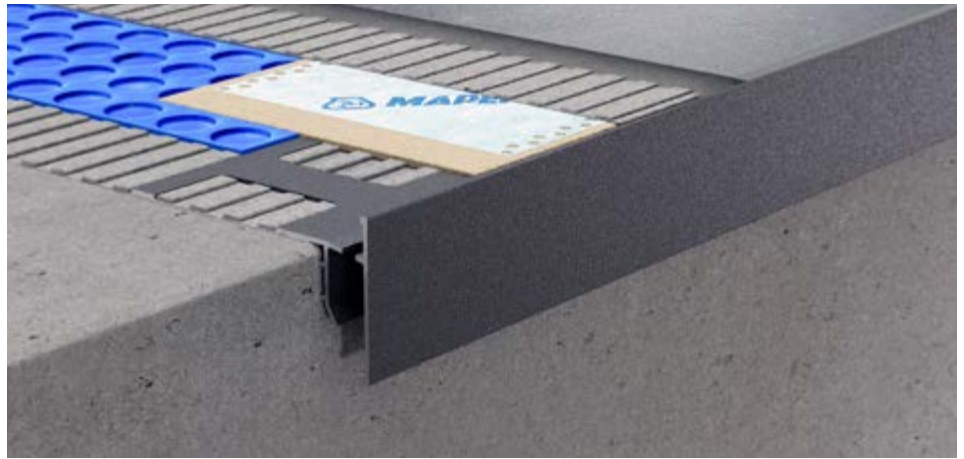

CPQV/50/10 alumínio lacado cinzento antigo

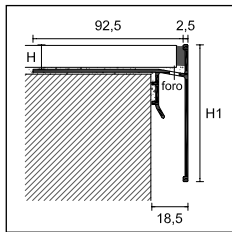

CPQV

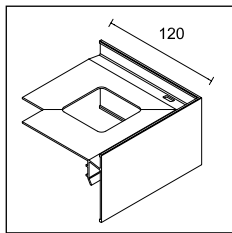

CPQV//E

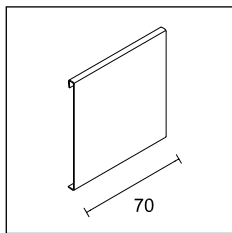

CPQV//G



CPQV cinzento claro RAL 7038

A pedido, é possível aplicar um revestimento especial para instalação em zonas marítimas, contactar o nosso departamento comercial

Completar o código do artigo com a medida H (ex. CPQV/50/ para H=12,5 torna-se CPQV/50/12)

PROTEC

comprimento = 270 cm - embalagem 5 un

ART.	acabamento	H			
		10	12,5	10	12,5
ALUMÍNIO LACADO		CPQV/50/ (H1=50)		CPQV/70/ (H1=70)	
	cinzento claro RAL 7038	86960	86961	86962	86963
	cinzento claro RAL 7038 com relevo	86964	86965	86966	86967
	cinzento metal RAL 9006	86968	86969	86970	86971
	cinzento antigo	86972	86973	86974	86975
	branco stone	86976	86977	86978	86979
	euro/un	82,447	82,447	87,545	87,545

Para outras cores encomenda mínima de 270 metros, contactar o nosso departamento comercial.

ÂNGULO EXTERNO A 90°

embalagem 5 un

ART.	acabamento	H			
		10	12,5	10	12,5
ALUMÍNIO LACADO		CPQV/50/ /E		CPQV/70/ /E	
	cinzento claro RAL 7038	86980	86981	86982	86983
	cinzento claro RAL 7038 com relevo	86984	86985	86986	86987
	cinzento metal RAL 9006	86988	86989	86990	86991
	cinzento antigo	86992	86993	86994	86995
	branco stone	86996	86997	86998	86999
	euro/un	39,781	39,781	39,781	39,781

UNIÃO

largura = 70 mm - embalagem 5 un

ART.	acabamento	H	
		CPQV/50/G	CPQV/70/G
ALUMÍNIO LACADO			
	cinzento claro RAL 7038	87000	87001
	cinzento claro RAL 7038 com relevo	87002	87003
	cinzento metal RAL 9006	87004	87005
	cinzento antigo	87006	87007
	branco stone	87008	87009
	euro/un	8,597	8,597

venda à unidade não disponível

Protec CPEV e CPEI são uma série de perfis reversíveis para proteção e acabamento das bordas externas de terraços e varandas.

Disponíveis em aço inoxidável e alumínio lacado, podem ser instalados nivelados ou destacados da frente. Utilizáveis com ladrilhos ou mármore de 11 a 32 mm de espessura. A sua forma especial torna-os adequados também para proteger extremidades de degraus ou passeios, ocultando a união entre o degrau e o espelho.



CPEV/45/12 alumínio lacado cinzento antigo

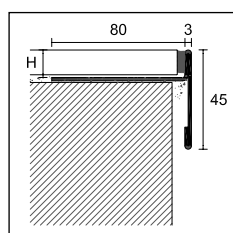

CPEV/45/

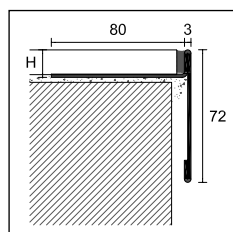

CPEV/72/

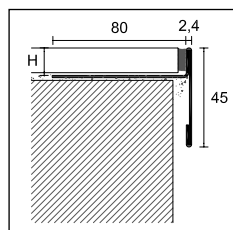

CPEI/

PROTEC

comprimento = 270 cm - embalagem de 5 un		H				
		11	12,5	15	20	12,5
ART.		CPEV/45/				CPEV/72/
acabamento						
ALUMÍNIO LACADO						
cinzento claro RAL 7038		87530	87550	87551	87552	87252
cinzento metal RAL 9006		87531	87540	87541	87542	-
cinzento antigo		87532	87553	87554	87555	-
euro/un		69,404	69,417	69,439	69,482	78,718

Para outras cores encomenda mínima de 270 metros, contactar o nosso departamento comercial.

PROTEC

comprimento = 270 cm - embalagem 10 un		H			
		12,5	15	20	
ART.		CPEI/45/			
AÇO					
aço inox polido AISI 304 DIN 1.4301		-	87570	87571	87572
euro/un		-	107,200	107,200	107,200

A pedido, é possível aplicar um revestimento especial para instalação em zonas marítimas, contactar o nosso departamento comercial

Completar o código do artigo com a medida H (ex. CPEV/45/ para H=12,5 torna-se CPEV/45/12)

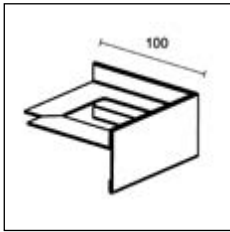

CPEV// /E
CPEI// /E

ÂNGULO EXTERNO 90°

embalagem de 5 un		H				
		11	12,5	15	20	12,5
ART.		CPEV/45/ /E				CPEV/72/ /E
acabamento						
ALUMÍNIO LACADO						
cinzento claro RAL 7038		87533	87556	87557	87558	87255
cinzento metal RAL 9006		87534	87543	87544	87545	-
cinzento antigo		87535	87559	87560	87561	-
euro/un		35,392	35,392	35,392	35,392	36,960

ÂNGULO EXTERNO 90°

embalagem 5 un		H			
		12,5	15	20	
ART.		CPEI/45/ /E			
AÇO					
aço inox polido AISI 304 DIN 1.4301		-	87573	87574	87575
euro/un		-	48,407	48,407	48,407

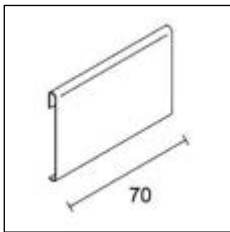

CPEV// /G
CPEI// /G

UNIÃO

largura = 70 mm - embalagem 5 un		H				
		11	12,5	15	20	12,5
ART.		CPEV/45/ /G				CPEV/72/ /G
acabamento						
ALUMÍNIO LACADO						
cinzento claro RAL 7038		87562	87562	87562	87562	87258
cinzento metal RAL 9006		87546	87546	87546	87546	-
cinzento antigo		87563	87563	87563	87563	-
euro/un		8,597	8,597	8,597	8,597	8,597

venda à unidade não disponível

UNIÃO

largura = 70 mm - embalagem 5 un		H			
		12,5	15	20	
ART.		CPEI/45/ /G			
AÇO					
aço inox polido AISI 304 DIN 1.4301		-	87576	87576	87576
euro/un		-	9,874	9,874	9,874

venda à unidade não disponível



Completar o código do artigo com a medida H
(ex. CPEV/45/ para H=12,5 torna-se CPEV/45/12)

CPEV/45/12/E + CPEV/45/12/G alumínio lacado cinzento antigo

Protec CPNV é uma série de perfis perimetrais para a proteção e acabamento das extremidades externas de terraços e varandas. Disponíveis em alumínio lacado, podem ser instalados nivelados ou destacados da frente. A sua forma especial torna-os adequados também para a proteção de extremidades de degraus ou passeios, ocultando a união entre o degrau e o espelho. Protec CPNV também está disponível em versão para curvar CPNVF, com um corte especial que permite curvar o perfil com um raio até 40 cm.



CPNV/45/ alumínio lacado cinzento claro RAL 7038 com relevo

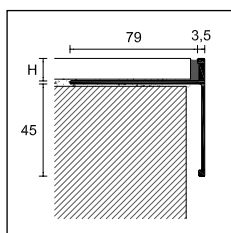

CPNV/45/



PROTEC

comprimento = 270 cm - embalagem 5 un

		H			
ART.	acabamento	10	11	12,5	21
ALUMÍNIO LACADO					
CPNV/45/	cinzento claro				
	RAL 7038 com relevo	87270	87271	87272	87292
	cinzento antigo	87273	87274	87275	87293
euro/un		58,221	58,287	58,815	66,399

Para outras cores encomenda mínima de 270 metros, contactar o nosso departamento comercial.

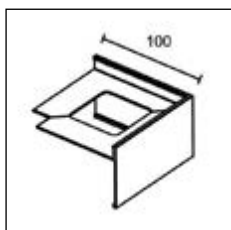

CPNV/45/ /E

ÂNGULO EXTERNO 90°

embalagem de 5 un

		H			
ART.	acabamento	10	11	12,5	21
ALUMÍNIO LACADO					
CPNV/45/ /E	cinzento claro				
	RAL 7038 com relevo	87276	87277	87278	87294
	cinzento antigo	87279	87280	87281	87295
euro/un		24,042	24,042	24,042	25,637

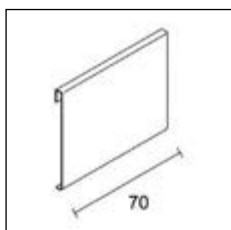

CPNV/45/ /G

UNIÃO

largura = 70 mm - embalagem 5 un

		H			
ART.	acabamento	10	11	12,5	21
ALUMÍNIO LACADO					
CPNV/45/ /G	cinzento claro				
	RAL 7038 com relevo	87282	87283	87284	87296
	cinzento antigo	87285	87286	87287	87297
euro/un		8,597	8,597	8,597	8,597

venda à unidade não disponível



CPNVF/45/10 alumínio lacado cinzento antigo

PROTEC FLEX

comprimento = 270 cm - embalagem 2 un

		10	12,5
ART.	acabamento	CPNVF/45/	
ALUMÍNIO LACADO			
CPNVF/45/10	cinzento claro		
	RAL 7038 com relevo	87288	87290
CPNVF/45/12,5	cinzento claro		
	cinzento antigo	87289	87291
euro/un		90,637	91,744

venda à unidade não disponível

para outras cores e alturas, contactar o nosso departamento comercial.

A pedido, é possível aplicar um revestimento especial para instalação em zonas marítimas, contactar o nosso departamento comercial.

Completar o código do artigo com a medida H (ex. CPNV/45/ para H=10 torna-se CPNV/45/10)

Protec CPBV é uma série de perfis perimetrais para a proteção e acabamento das extremidades exteriores de terraços e varandas. Disponíveis em alumínio lacado, são concebidos com uma secção saliente. Além da proteção e acabamento das extremidades externas, são indicados onde, se deseja garantir o escoamento da água do pavimento, evitando o contacto com a extremidade externa. Utilizáveis com qualquer espessura de ladrilho ou mármore.



CPBV/55 alumínio lacado cinzento claro RAL 7038

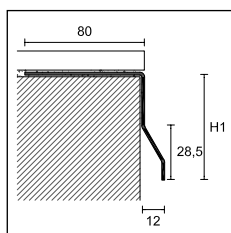

CPBV/



PROTEC

comprimento = 270 cm - embalagem 5 un

		H1		
ART.	acabamento	55	75	95
ALUMÍNIO LACADO				
CPBV/	cinzento claro RAL 7038	87332	87334	87336
	cinzento antigo	87333	87335	87337
euro/un		54,635	68,101	68,600

Para outras cores encomenda mínima de 270 metros, contactar o nosso departamento comercial.

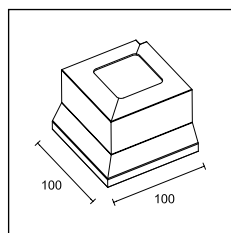

ÂNGULO EXTERNO 90°

embalagem de 5 un

		H1		
ART.	acabamento	55	75	95
ALUMÍNIO LACADO				
CPBV/ /E	cinzento claro RAL 7038	87402	87404	87406
	cinzento antigo	87403	87405	87407
euro/un		38,419	38,419	38,419

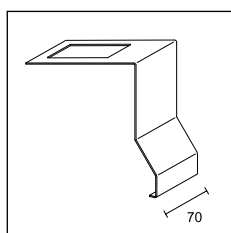

UNIÃO

largura = 70 mm - embalagem de 5 un

		H1		
ART.	acabamento	55	75	95
ALUMÍNIO LACADO				
CPBV/ /G	cinzento claro RAL 7038	87462	87464	87466
	cinzento antigo	87463	87465	87467
euro/un		8,194	8,194	8,194

venda à unidade não disponível



CPBV/55/E + CPBV/55/G alumínio lacado cinzento claro RAL 7038

Completar o código do artigo com a medida H1 (ex. CPVB/ para H1=55 torna-se CPBV/55)

cerfix® protec

Protec CPHA - CPHV são perfis perimetrais em alumínio anodizado e lacado para terraços e varandas.

O seu formato específico garante o escoamento das águas pluviais, evitando o contacto direto com o topo da betonilha.

Posicionado no perímetro, permite a contenção do ladrilho cerâmico e a proteção do percurso pedonal em diversas aplicações.

Indicado para ladrilhos com espessura de 8 a 21 mm.



CPHA/10 alumínio anodizado prata

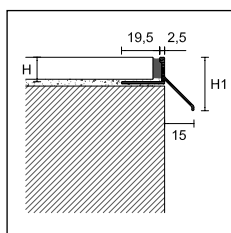

CPHA/
CPHV/



PROTEC

comprimento = 270 cm - embalagem 10 un

		H (H1)			
ART.	acabamento	8 (23)	10 (25)	12,5 (27)	21 (36)
ALUMÍNIO					
CPHA/	anodizado prata	87599	87600	87601	87602
	<i>euro/un</i>	18,322	18,698	19,301	23,859
ALUMÍNIO LACADO					
CPHV/	cinzento claro RAL 7038	-	87606	87607	87608
	cinzento claro RAL 7038 com relevo	-	87637	87638	-
	cinzento antigo	-	87639	87640	-
	<i>euro/un</i>	-	24,991	25,120	29,725

Para outras cores encomenda mínima de 270 metros, contactar o nosso departamento comercial.

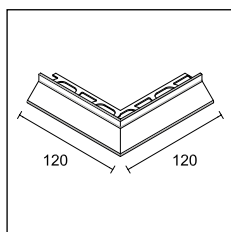

CPHA/ /E
CPHV/ /E

ÂNGULO EXTERNO A 90°

dimensão = 12x12 cm - embalagem 5 un

		H (H1)			
ART.	acabamento	8 (23)	10 (25)	12,5 (27)	21 (36)
ALUMÍNIO					
CPHA/ /E	anodizado prata	87564	87565	87597	87598
	<i>euro/un</i>	18,762	18,762	18,762	18,762
ALUMÍNIO LACADO					
CPHV/ /E	cinzento claro RAL 7038	-	87603	87604	87609
	cinzento claro RAL 7038 com relevo	-	87641	87642	-
	cinzento antigo	-	87643	87644	-
	<i>euro/un</i>	-	18,762	18,762	18,762



CPHA/ /E alumínio anodizado prata

Completar o código do artigo com a medida H (ex. CPHA/ para H=10 torna-se CPHA/10)

Protec CPLV é uma série de perfis perimetrais em ALUMÍNIO LACADO para a proteção e acabamento das extremidades exteriores de pavimentos elevados, terraços ou varandas.

São compostos por uma base CPLB já pré-perfurada, para fixação com parafusos aos suportes espaçadores do pavimento, ou, em alternativa, por uma base CPLB/2 cortada para fixação sob o ladrilho, e por uma parte visível para fixação com adesivo, disponível em 3 medidas diferentes, consoante a altura do pavimento. Estes perfis estão equipados com peças especiais para a realização de ângulos exteriores e junções.



CPLB + CPLV/60 alumínio lacado cinzento claro RAL 7038

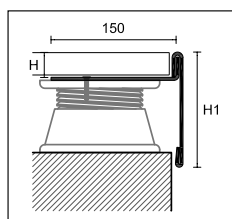

PROTEC

comprimento = 270 cm - embalagem de 10 un **H**

BASE

ART. acabamento **20**

ALUMÍNIO

CPLB	alumínio natural		86900
	euro/un		71,659
CPLB/2	alumínio natural		86901
	euro/un		38,979

a pedido, CPLB também está disponível na versão com furos de drenagem; pedido, CPLB e CPLB/2 também estão disponíveis nas versões H 15 e 25; Recomendamos a utilização de borracha antirruído PPL/GM, consulte o catálogo PP Level para pavimentos elevados para exterior.

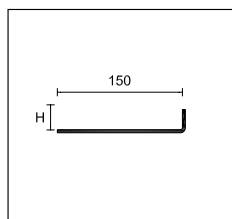

CPLB
base para pavimentos sobreelevados

PROTEC

comprimento = 270 cm - embalagem de 10 un **H1**

FRONTALE

ART. acabamento **60** **80** **100**

ALUMÍNIO LACADO

CPLV/	cinzento claro RAL 7038		86902	86904	86906
	cinzento antigo		86903	86905	86907
	pedra		86908	86909	86910
	greige		86911	86912	86913
	areia		86914	86915	86916
	bege		86917	86918	86919
	euro/un		53,105	61,551	69,488

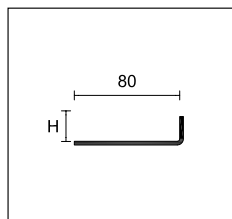

CPLB/2
base perfurada para pavimentos cerâmicos

para outras cores encomenda mínima de 270 metros, contactar o nosso departamento comercial.

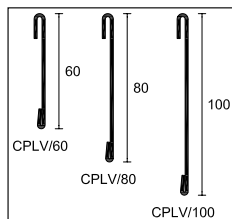

CPLV/

ÂNGULO EXTERNO A 90°

embalagem de 5 un **H1**

ART. acabamento **60** **80** **100**

ALUMÍNIO LACADO

CPLV/ /E	cinzento claro RAL 7038		86920	86922	86924
	cinzento antigo		86921	86923	86925
	pedra		86926	86927	86928
	greige		86929	86931	86933
	areia		86935	86936	86937
	bege		86938	86939	86940
	euro/un		34,106	34,106	34,106

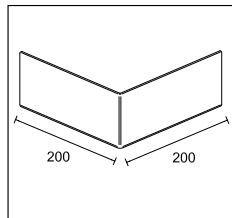

CPLV/ /E

UNIÃO

largura = 70 mm - embalagem de 5 un **H1**

ART. acabamento **60** **80** **100**

ALUMÍNIO LACADO

CPLV/ /G	cinzento claro RAL 7038		86930	86932	86934
	cinzento antigo		86941	86942	86943
	pedra		86944	86945	86946
	greige		86947	86948	86949
	areia		86950	86951	86952
	bege		86953	86954	86955
	euro/un		6,910	6,910	6,910

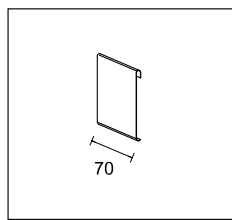

CPLV/ /G

venda à unidade não disponível





Perfis para degraus

Proteção, acabamento e segurança. Protect e Prostep, são duas gamas de degraus dedicadas a escadas em ambientes públicos e privados

Perfis para degraus

cerfix® prostep

Prostep SGA, SGI, SGN e SGK são perfis para a construção e proteção de degraus em cerâmica, mármore e pedra. Devido ao seu formato arredondado, conferem elegância e requinte aos topos dos degraus.

Os modelos em latão cromado e alumínio anodizado não são recomendados para zonas de tráfego intenso. A versão em aço é particularmente indicada para a proteção do canto do degrau, mesmo em zonas de tráfego intenso.



SGI/11 aço inox polido AISI 304 DIN 1.4301

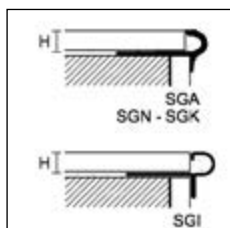

PROSTEP

comprimento = 270 cm - emb. 10 un

		H			
ART.	acabamento	7	9	11	13
ALUMÍNIO					
SGA/	anodizado prata	94965	94966	94967	94968
	<i>euro/un</i>	27,109	28,728	30,361	31,893
AÇO					
SGI/	aço inox polido AISI 304 DIN 1.4301	-	94922	94924	-
	<i>euro/un</i>	-	44,152	48,940	-
LATÃO					
SGN/	latão natural	94970	94971	94972	-
	<i>euro/un</i>	80,258	83,167	91,224	-
LATÃO CROMADO					
SGK/	latão cromado	94980	94981	94982	-
	<i>euro/un</i>	104,062	106,767	124,509	-

artigos SGK/9 e SGK/11 embalagem de 5 un

Prostep SMA e SM são perfis em alumínio e latão, para a construção e proteção de degraus em cerâmica, mármore e pedra.



SMA/4,5 alumínio natural

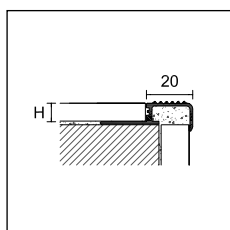

SMA/
SM/



PROSTEP

comprimento = 270 cm - emb. 10 un

		H				
ART.	acabamento	4,5	8	10	11	12,5
ALUMÍNIO						
SMA/	alumínio natural	93967	93969	93970	93979	93971
	<i>euro/un</i>	21,289	23,838	24,995	25,773	26,367
SMA/	anodizado prata	93975	93976	93977	93980	93978
	<i>euro/un</i>	25,505	27,992	29,112	29,928	30,584
LATÃO						
SM/	latão natural	-	-	93972	-	93973
	<i>euro/un</i>	-	-	98,961	-	104,199

Completar o código do artigo com a medida H (ex. para SGA/ para H=11 torna-se SGA/11)

Protrim IP são perfis minimalistas em alumínio ou aço inoxidável, adequados para a ligação de cantos externos que requerem um corte a 45 graus. Estes perfis permitem uma aplicação perfeita tanto em paredes como em escadas ou plataformas em cerâmica ou madeira.



IPA/11 alumínio anodizado prata

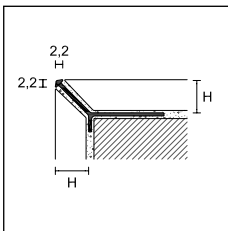

IPA/
IPB/



PROTRIM IP

comprimento = 270 cm - emb. 20 un

ART.	acabamento	4,5	8	11	15
ALUMÍNIO					
IPA/	anodizado prata	95006	95178	95181	95185
	euro/un	15,602	15,726	15,761	16,533
IPB/	brilhante polido argento	95008	-	-	-
	euro/un	23,655	-	-	-

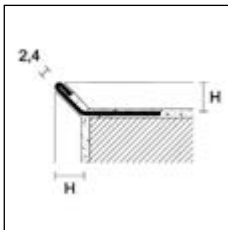

IPI/

PROTRIM IP

comprimento = 270 cm - emb. 20 un

ART.	acabamento	7	8	11	12,5
AÇO					
IPI/	aço inox AISI 304 - DIN 1.4301	95169	95170	95173	95174
	euro/un	29,542	30,254	31,876	32,745

Prostep SNG e SN são perfis em alumínio e latão para a construção e proteção de degraus em cerâmica, mármore e pedra.



SNG/10 alumínio anodizado prata

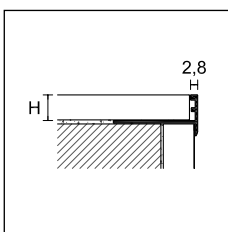

SNG/
SN/



PROSTEP

comprimento = 270 cm - emb. 20 un

ART.	acabamento	8	10	12,5	15
ALUMÍNIO					
SNG/	alumínio natural	90040	90042	90044	90046
	euro/un	11,132	11,438	12,058	12,586
SNG/	anodizado prata	90041	90043	90045	90047
	euro/un	15,015	15,322	15,801	16,790
LATÃO					
SN/	latão natural	93991	93992	93993	-
	euro/un	48,418	51,345	53,689	-

SN/ embalagem de 10 un

Completar o código do artigo com a medida H (ex. IPA/ para H=11 torna-se IPA/11)

Perfis para degraus

cerfix® prostep

Prostep SAR e SIR são perfis para degraus em alumínio e aço inoxidável para a proteção dos topos de degraus. A versão em aço inoxidável também é adequada para uso externo. Por serem perfis reversíveis, cada um dos modelos pode ser utilizado para cerâmicas de duas espessuras diferentes.



SAR/10/12 alumínio anodizado prata



SIR/10/12 aço inox AISI 304 DIN 1.4301

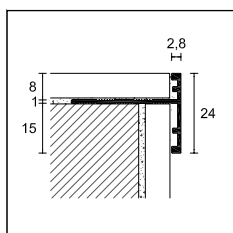

SAR/8

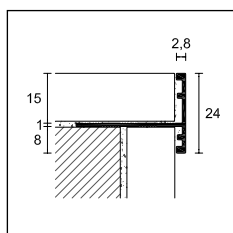

SAR/15

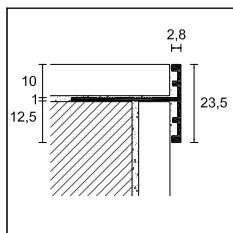

SAR/10

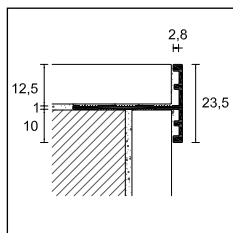

SAR/12

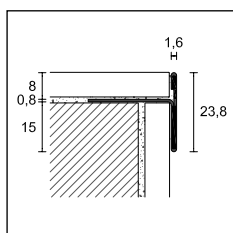

SIR/8
SIRS/8

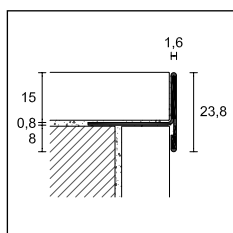

SIR/15
SIRS/15

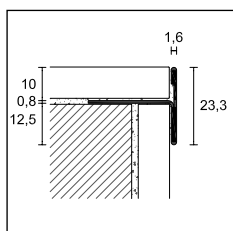

SIR/10
SIRS/10

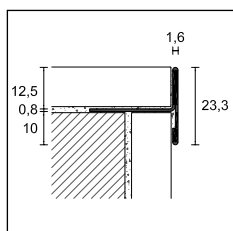

SIR/12
SIRS/12

PROSTEP

comprimento = 270 cm - embalagem de 10 un

ART. acabamento

ALUMÍNIO

SAR/8/15	anodizado prata		93956
	<i>euro/un</i>		23,705
SAR/10/12	anodizado prata		93958
	<i>euro/un</i>		23,705

PROSTEP

comprimento = 270 cm - embalagem de 10 un

ART. acabamento

AÇO

SIR/8/15	aço inox polido AISI 304 DIN 1.4301		93952
	<i>euro/un</i>		51,163
SIR/10/12	aço inox polido AISI 304 DIN 1.4301		93954
	<i>euro/un</i>		51,123
SIRS/8/15	aço inox escovado AISI 304 DIN 1.4301		93953
	<i>euro/un</i>		57,380
SIRS/10/12	aço inox escovado AISI 304 DIN 1.4301		93955
	<i>euro/un</i>		57,339

Prostep SIS é um perfil em aço inoxidável para a construção e proteção de degraus em cerâmica, mármore e pedra. Prostep SIS é particularmente indicado para a proteção de degraus sujeitos a tráfego intenso.



SIS/10 aço inox escovado AISI 304 - DIN 1.4301

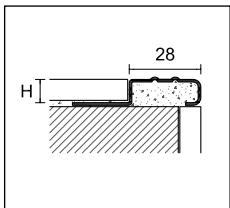

SIS/

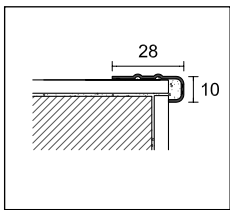

SIS/10/SF



PROSTEP

comprimento = 270 cm - emb. 10 un

ART.		acabamento	10	11	12,5
AÇO					
SIS/	aço inox escovado AISI 304 DIN 1.4301		93987	93989	93988
	euro/un		64,936	65,519	65,966
SIS/10/SF	aço inox escovado AISI 304 DIN 1.4301		93997	-	-
	euro/un		43,449	-	-

Prostep SIX é um perfil em aço inoxidável para a construção e proteção de degraus em cerâmica, mármore e pedra. Graças à aplicação de tiras antiderrapantes Safety-Step na superfície de apoio, está em conformidade com a norma DIN 51130 sobre superfícies antiderrapantes e é particularmente adequado para a proteção de degraus sujeitos a intenso tráfego pedonal.

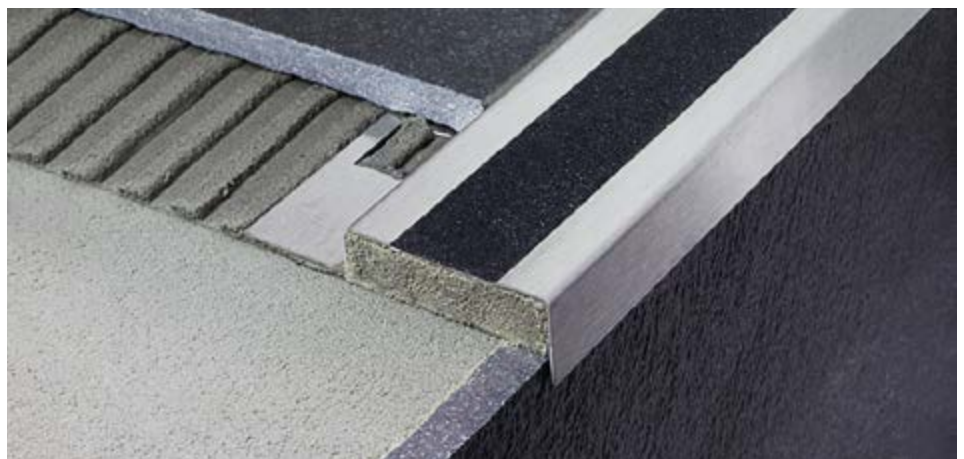

SIX/10 aço inox escovado AISI 304 - DIN 1.4301 + antiderrapante preto 25 mm

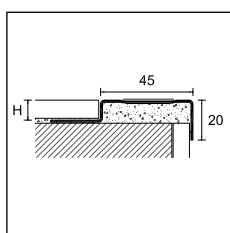

SIX/



PROSTEP

comprimento = 270 cm - emb. 10 un

ART.		acabamento	8	10	12,5
AÇO					
SIX/	aço inox escovado AISI 304 DIN 1.4301 + antiderrapante preto 25 mm		93981	93982	93983
	euro/un		86,060	92,340	98,616

Completar o código do artigo com a medida H (ex. SIS/ para H=10 torna-se SIS/10)

Perfis para degraus

cerfix® prostep

Prostep SP é um perfil em PVC coextrudido com uma base de fixação em alumínio para a construção e proteção de degraus em cerâmica, tijoleira ou pedra.



SP/10 alumínio + PVC coextrudido preto

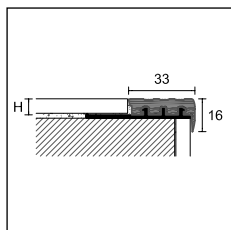

SP/



PROSTEP

comprimento = 270 cm - emb. 10 un

ART.	acabamento	8	10	12,5
SP/	alumínio + PVC coextrudido preto	95200	95210	95220
	euro/un	50,144	53,683	60,460

Prostep SA e SB são perfis em PVC coextrudido com base de fixação em alumínio para a realização e proteção de degraus em cerâmica, tijoleira ou pedra.

A inserção ranhurada em PVC coextrudido pode ser substituída em caso de desgaste, dado que a mesma pode ser vendida separadamente.



SB/10 alumínio + PVC coextrudido cinzento escuro

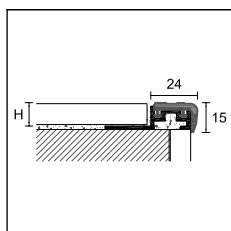

SA/



PROSTEP

comprimento = 270 cm - emb. 10 un

ART.	acabamento	8	10	12,5	15
SA/	alumínio + PVC coextrudido cinzento escuro	94041	94101	94161	-
	euro/un	42,273	45,440	46,894	-

PVC COEXTRUDIDO DE SUBSTITUIÇÃO - embalagem de 10 un

SA/G	PVC coextrudido cinzento escuro		94913		
	euro/un		15,110		

comprimento = 270 cm - emb. 10 un

ART.	acabamento	8	10	12,5	15
SB/	alumínio + PVC coextrudido cinzento escuro	94441	94501	94561	94621
	euro/un	68,025	73,422	75,693	76,512

PVC COEXTRUDIDO DE SUBSTITUIÇÃO - embalagem de 10 un

SB/G	PVC coextrudido cinzento escuro		94963		
	euro/un		25,559		

venda à unidade não disponível para SA/G e SB/G

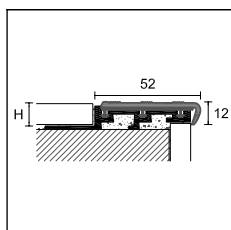

SB/

Completar o código do artigo com a medida H (ex. SWA/ per H=10 torna-se SWA/10)

Prostep Flex é uma linha de perfis em alumínio curváveis para a proteção de topos de degraus ou plataformas. Estes perfis podem ser curvados com a máquina Proflex Machine.

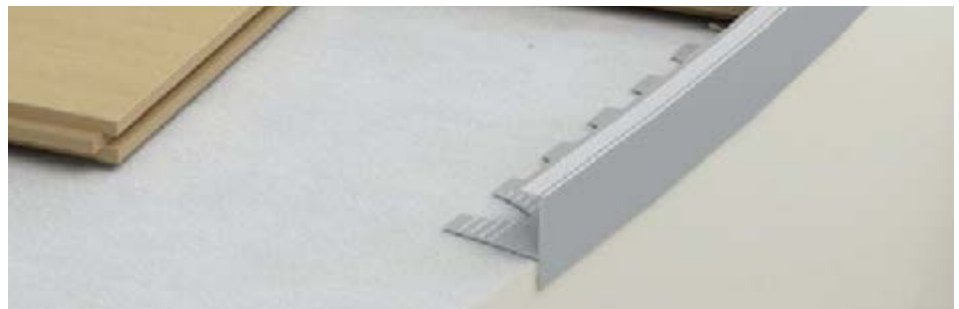

GF/710 alumínio anodizado prata

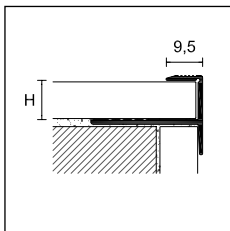

GF/



PROSTEP FLEX

comprimento = 270 cm - emb. 10 un

		H		
ART.	acabamento	10	15	
ALUMÍNIO		710	715	
GF/	anodizado prata	67569	67350	
	euro/un	26,597	28,000	

Protect 111 e 75 são perfis em alumínio anodizado para a construção e proteção de degraus em cerâmica, madeira e laminado. Também são indicados para revestimentos resilientes colados.



111/10/F alumínio anodizado prata



75/F alumínio anodizado prata

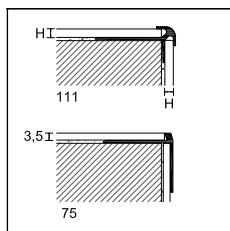

PROTECT

comprimento = 270 cm - emb. 20 un

		H				
ART.	acabamento	2,5	4,5	5	6	10
ALUMÍNIO						
111/ /F	anodizado prata	75782	75784	75785	75786	75787
	euro/un	25,470	26,863	27,753	28,836	30,898

PROTECT

comprimento = 340 cm - emb. 20 un

		H
ART.	acabamento	3,5
ALUMÍNIO		
75/F	anodizado prata	75388
	euro/un	28,612

Completar o código do artigo com a medida H (ex. SA/ para H=8 torna-se SA/8)

DEGRAUS

Protect 73, 74 e 58 são perfis em alumínio, aço inoxidável ou latão recomendados para a proteção dos topos de degraus em madeira, cerâmica ou mármore já aplicados. Todos os modelos estão disponíveis em versão autoadesiva ou perfurada para casos de tráfego intenso.



74/SF alumínio anodizado prata

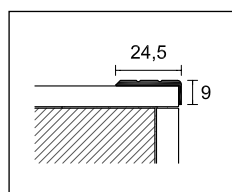

73/



PROTECT

embalagem	30 un			10 un em blister				
comprimento cm	270			90	100		-	
ART.	73/			473/			-	
acabamento	F	SF	A	CV	AD	CV	-	
ALUMÍNIO								
anodizado prata		75208	75209	75238	21422	21434	00337	-
euro/un		15,268	12,602	18,743	7,268	8,618	7,268	-
anodizado ouro		75218	-	75248	21423	21435	00338	-
euro/un		16,752	-	19,118	7,827	9,176	7,827	-
anodizado bronze		-	-	75258	-	-	-	-
euro/un		-	-	20,630	-	-	-	-

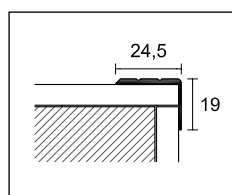

74/

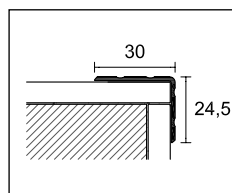

58/

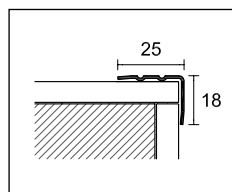

74/IF

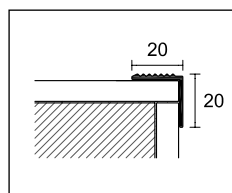

87/
370/

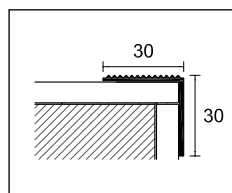

373/

embalagem	20 un		30 un			10 un em blister			20 un	
ART.	58/		74/			474/			74/I	
acabamento	A	-	F	SF	A	CV	AD	CV	F	
ALUMÍNIO										
anodizado prata		75900	-	75268	75269	75298	21512	21524	00390	-
euro/un		22,344	-	17,440	14,541	21,436	8,052	9,382	8,036	-
anodizado ouro		-	-	75278	-	75308	21513	21525	00392	-
euro/un		-	-	18,980	-	21,556	8,610	9,940	8,607	-
anodizado bronze		-	-	-	-	75318	-	-	-	-
euro/un		-	-	-	-	24,724	-	-	-	-
anodizado titânio		-	-	-	-	75299	-	-	-	-
euro/un		-	-	-	-	26,681	-	-	-	-
comprimento cm										270
AÇO										
aço inox escovado AISI 304 DIN 1.4301		-	-	-	-	-	-	-	-	75275
euro/un		-	-	-	-	-	-	-	-	58,141

PROTECT

embalagem	30 un			10 un em blister		
comprimento cm	340			113		
ART.	87/			487/		
acabamento	F	SF	A	CV	AD	
ALUMÍNIO						
anodizado prata		75108	75109	75138	22615	22641
euro/un		23,971	21,750	30,127	11,264	12,122
embalagem	10 un			5 un		
comprimento cm	270			270		
ART.	370/			373/		
acabamento	F	SF	A	F	A	
LATÃO						
polido		-	75169	75178	75188	75198
euro/un		-	75,188	85,248	101,129	110,293

Completar o código do artigo com F=furado, A/AD=adesivo, SF=sem furos, CV=com parafusos (ex. 73/ furado torna-se 73/F)

embalagem em blister, venda não disponível

Protect 70, 71 e 130 são perfis em alumínio anodizado recomendados para a proteção dos topos de degraus em madeira, cerâmica ou mármore já aplicados. Todos os modelos estão disponíveis em versão autoadesiva ou perfurada para casos de tráfego intenso.



71/SF alumínio anodizado prata

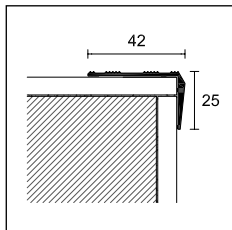

70/

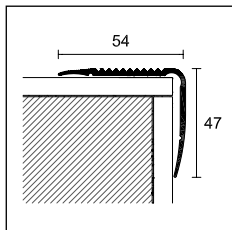

71/

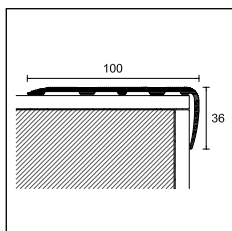



130/



PROTECT

embalagem	20	10 un em blister 	
comprimento cm	340	113	166
ART.	70/	470/	
acabamento	F	SF	A
			CV

ALUMÍNIO

anodizado prata		75328	75329	75358	21560	21564
euro/un		35,735	35,041	43,369	16,110	25,265
anodizado ouro		75338	-	75368	-	-
euro/un		37,472	-	45,019	-	-

PROTECT

embalagem	10 un	8 un	
comprimento cm	340	270	
ART.	71/	130/	
acabamento	F	SF	F
			SF

ALUMÍNIO

anodizado prata		64067	64066	75804	75805
euro/un		62,595	60,039	84,711	81,648

Completar o código do artigo com F=furado, A/AD=adesivo, SF=sem furos, CV=com parafusos (ex. 87/ furado torna-se 87/F)
 embalagem em blister - venda não disponível

Protect 76, 124, 110, 80 e 126 são perfis em alumínio anodizado com inserção em rolo antiderrapante Safety-Step ou PVC ranhurado, utilizados para a proteção dos cantos de degraus em cerâmica, mármore, madeira ou alcatifa já aplicados. As versões com rolo antiderrapante Safety-Step estão em conformidade com a norma DIN 51130 sobre superfícies antiderrapantes. As versões perfuradas são indicadas para passagens intensas.



76/F alumínio anodizado prata + antiderrapante preto

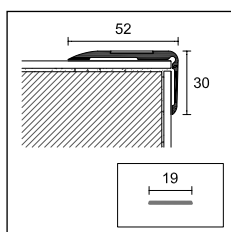

76/



PROTECT

embalagem	10 un	5 un em blister	
comprimento cm	340	113	
ART.	76/	476/	
acabamento	F	CV	AD

ALUMÍNIO

anodizado prata		75448	21680	21696
euro/un		52,355	-	-
euro/un		-	24,955	27,668

ROLO ANTIDERRAPANTE SAFETY-STEP

comprimento = 1820 cm - largura mm		19
embalagem de 4 rolos		
preto		23002
euro/un		28,228

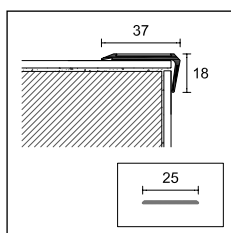

124/

PROTECT

comprimento = 270 cm - embalagem de 24 un	
ART.	124/
acabamento	F

ALUMÍNIO

anodizado prata		75794
euro/un		37,884

ROLO ANTIDERRAPANTE SAFETY-STEP

comprimento = 1820 cm - largura mm		25
embalagem de 4 rolos		
preto		23004
euro/un		37,274

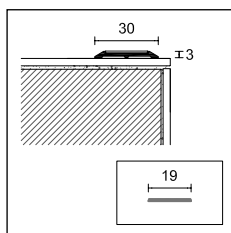

110/

PROTECT

comprimento = 270 cm - emb. 24 un	
ART.	110/
acabamento	F

ALUMÍNIO

anodizado prata		75780
euro/un		32,236

ROLO ANTIDERRAPANTE SAFETY-STEP

comprimento = 1820 cm - largura mm		19
embalagem de 4 rolos		
preto		23002
euro/un		28,228

O preço dos perfis 76/, 124/ e 110/ não inclui a inserção do antiderrapante, que deve ser encomendado em separado.

Completar o código do artigo com F=furado, AD=adesivo, CV=com parafusos (ex. 110/ furado torna-se 110/F)

embalagem em blister, venda não disponível



124/F alumínio anodizado prata + antiderrapante preto



110/F alumínio anodizado prata + antiderrapante preto

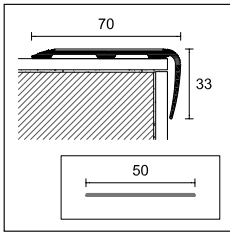

80/



PROTECT

comprimento = 340 cm - embalagem de 10 un

ART.	80/
acabamento	F
ALUMÍNIO	
anodizado prata	64077
euro/un	67,023

ROLO ANTIDERRAPANTE SAFETY-STEP

comprimento = 1820 cm - largura mm
embalagem de 2 rolos

	50
preto	23006
euro/un	74,542

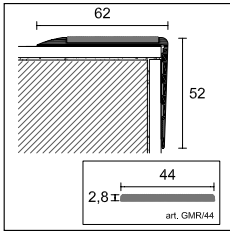

126/

PROTECT

comprimento = 270 cm - embalagem de 6 un

ART.	126/
acabamento	F
ALUMÍNIO	
anodizado prata	75798
euro/un	55,294

PVC RANHURADO

comprimento = 1700 cm - embalagem de 1 rolo

ART.	GMR/44
preto	75706
euro/un	134,607



80/F alumínio anodizado prata

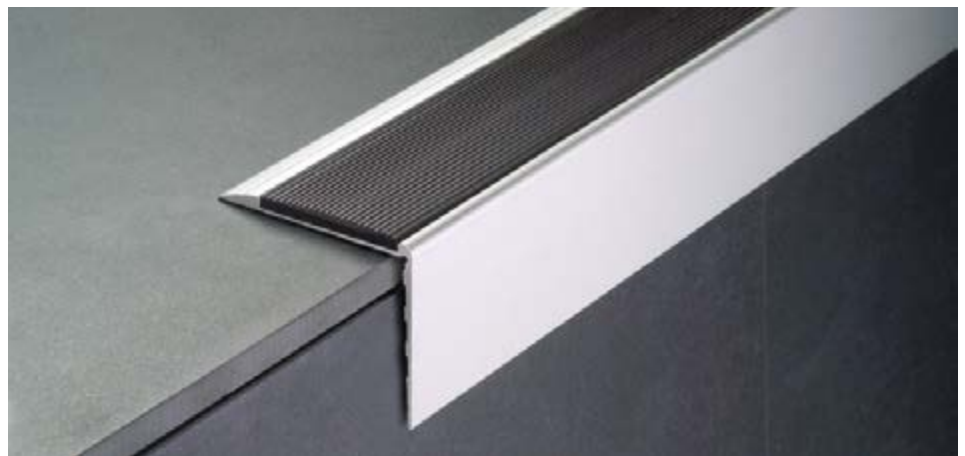

126/F alumínio anodizado prata

O preço do perfil 80/ não inclui a inserção do antiderrapante que deve ser encomendado em separado.

O preço do perfil 126/ não inclui o PVC ranhurado, que deve ser encomendado em separado.

Completar o código do artigo com F=furado (ex. 80/ furado torna-se 80/F)

protect

Protect 72, 79, 125 e 78 são perfis em alumínio anodizado com inserção em PVC ranhurado (substituível), recomendados para a proteção dos topos de degraus em cerâmica, mármore, madeira ou alcatifa já aplicados.



72/F alumínio anodizado prata + GM/72 preto

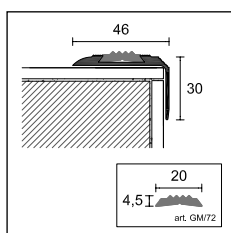

72/



PROTECT

comprimento = 340 cm - embalagem de 10 un

ART.		72/
acabamento		F
ALUMÍNIO		
anodizado prata		75508
euro/un		47,973
anodizado ouro		75518
euro/un		51,426

PVC PLASTIFICADO RANHURADO

comprimento = 3400 cm - embalagem de 2 rolos

ART.		GM/72
preto		75565
euro/un		82,545

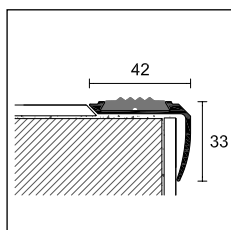

79/F + GM/R

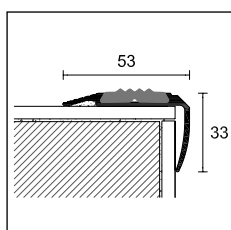

125/F + GM/R

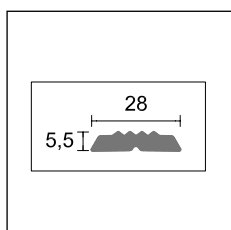

GM/R

PROTECT

embalagem	10	10
comprimento cm	340	270
ART.	79/	125/
acabamento	F	F
ALUMÍNIO		
anodizado prata		75728
euro/un		36,898
		75796
		45,473

PVC PLASTIFICADO RANHURADO

comprimento = 3400 cm - embalagem de 2 rolos

ART.		GM/R
preto		75705
euro/un		118,000

O preço do perfil 72/, 79/ e 125/ não inclui o PVC ranhurado, que deve ser encomendado em separado.

Completar o código do artigo com F=furado (ex. 72/ furado torna-se 72/F)

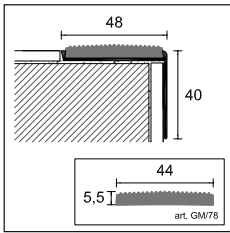

78/



PROTECT

comprimento = 340 cm - embalagem de 20 un

ART. **78/**

acabamento **F**

ALUMÍNIO

anodizado prata  75578

euro/un **42,236**

PVC PLASTIFICADO RANHURADO

comprimento = 1700 cm - embalagem de 2 rolos

ART. **GM/78**

preto  75635

euro/un **100,494**



125/F alumínio anodizado prata + GM/R preto



78/F alumínio anodizado prata + GM/78 preto

O preço do perfil 78/ não inclui o PVC ranhurado que deve ser encomendado em separado.

Completar o código do artigo com F=furado (ex. 78/ furado torna-se 78/F)

protect

Protect 150, 151, 152, 154, 155 e 156 são perfis em PVC plastificado recomendados para proteção durante ou após a colocação de cantos de degraus em cerâmica, mármore, madeira, PVC, linóleo ou LVT (desde que totalmente colados).



150 PVC plastificado preto

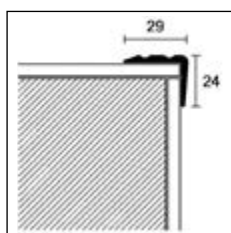

150





PROTECT

comprimento = 300 cm - embalagem de 15 un

ART. acabamento

PVC PLASTIFICADO

	preto		19100
150	cinzento		19101
	castanho		19102
	euro/un		11,160

venda à unidade não disponível

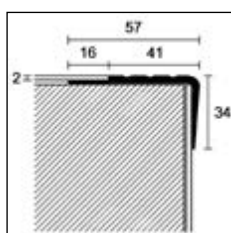

151

PROTECT

comprimento = 300 cm - embalagem de 15 un

ART. acabamento

PVC PLASTIFICADO

	preto		19110
151	cinzento		19111
	castanho		19112
	euro/un		18,182

venda à unidade não disponível

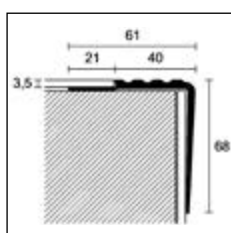

152

PROTECT

comprimento = 300 cm - embalagem de 15 un

ART. acabamento

PVC PLASTIFICADO

	preto		19120
152	cinzento		19121
	euro/un		24,560

venda à unidade não disponível



151 PVC plastificado preto



152 PVC plastificado cinzento

Todos os produtos Protect em PVC plastificado devem ser armazenados horizontalmente

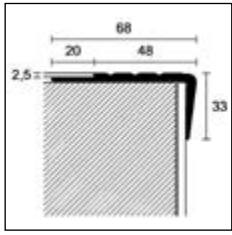

154





PROTECT

comprimento = 300 cm - embalagem de 15 un

ART. acabamento

PVC PLASTIFICADO

	preto		19140
154	cinzento		19141
	castanho		-
	euro/un		22,332

venda à unidade não disponível

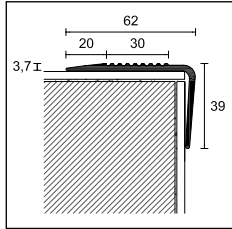

155

PROTECT

comprimento = 300 cm - embalagem de 15 un

ART. acabamento

PVC PLASTIFICADO

	preto		19150
155	cinzento		19151
	castanho		19152
	euro/un		20,996

venda à unidade não disponível

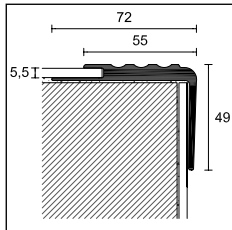

156

PROTECT

comprimento = 300 cm - embalagem de 10 un

ART. acabamento

PVC PLASTIFICADO

	preto		19160
156	cinzento		19161
	castanho		19162
	euro/un		37,014

venda à unidade não disponível



154 PVC plastificado castanho



155 PVC plastificado preto



156 PVC plastificado cinzento

Todos os produtos Protect em PVC plastificado devem ser armazenados horizontalmente

safety-step



Safety-Step é uma gama de fitas antiderrapantes autoadesivas compostas por partículas abrasivas agregadas por resinas sintéticas sobre um suporte dimensionalmente estável, em conformidade com a norma DIN 51130 sobre superfícies antiderrapantes. Indicadas para todas as superfícies sujeitas a tráfego intenso, como escadas, entradas de escritórios e condomínios, rampas, zonas de passagens, montacargas, plataformas de máquinas, saídas de emergência, etc.



Safety-Step - fitas antiderrapantes



SAFETY-STEP - TIRAS ANTIDERRAPANTES

cor	largura (mm)	comprimento (cm)	código	euro/un	embalagem
preto	19	61	23000	2,394	50
preto	25	61	23001	2,835	50
preto	19	61	23100	12,504	10 blister de 4 un 
preto	25	61	23101	14,248	10 blister de 4 un 
transparente	19	61	23016	2,393	50

venda à unidade não disponível



Safety-Step - tiras antiderrapantes

Safety-Step é uma gama de rolos antiderrapantes autoadesivos compostos por partículas abrasivas agregadas por resinas sintéticas sobre um suporte dimensionalmente estável. Indicados para todas as superfícies sujeitas a tráfego intenso, como escadas, entradas de escritórios e condomínios, rampas, zonas de passagens, montacargas, plataformas de máquinas, saídas de emergência. As versões em preto e transparente estão em conformidade com a norma DIN 51130 para superfícies antiderrapantes.

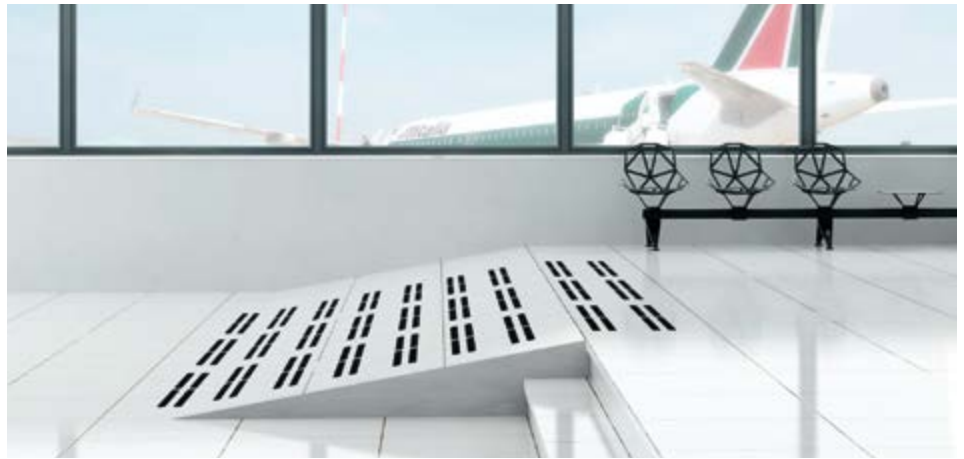

Safety-Step - tiras antiderrapantes



SAFETY-STEP - ROLO ANTIDERRAPANTE

cor	largura (mm)	comprimento (cm)	código	euro/un	embalagem
preto	19	1820	23002	28,228	4
preto	25	1820	23004	37,274	4
preto	50	1820	23006	74,542	2
preto	19	360	23103	9,194	10 blister de 1 un 
preto	25	360	23105	11,231	10 blister de 1 un 
transparente	19	1820	23018	33,875	4
transparente	25	1820	23020	44,757	4
transparente	50	1820	23022	89,472	2
cinzento	25	1820	23044	114,084	4
cinzento	50	1820	23046	227,568	2



Safety-Step - rolos antiderrapantes

prostair

Prostair é um sistema completo de perfis e acessórios de fixação em alumínio ou latão para a fixação de passadeiras em escadas. Os acessórios de fixação permitem uma rápida remoção das passadeiras para limpeza e/ou substituição.

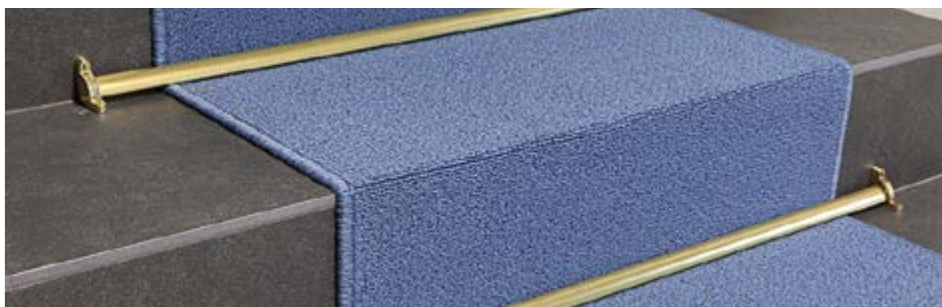

155/16 alumínio brilhante polido ouro + 177/16

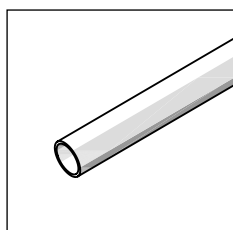

151/11



PROSTAIR

comprimento = 380 cm - diâmetro 11 - embalagem de 20 un

ART. acabamento

ALUMÍNIO

151/11	brilhante polido prata		78430
	<i>euro/un</i>		31,164

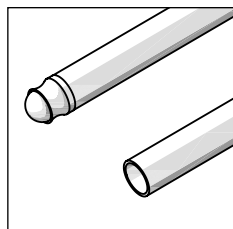

150/

PROSTAIR

embalagem de 20 un

comprimento cm **80** **90** **100** **120** **380**

ART. acabamento

ALUMÍNIO

		diâmetro					
		11	13	16	19	25	
150/	brilhante polido ouro		78311	78312	78313	78314	78319
	<i>euro/un</i>		12,189	13,118	14,021	15,826	31,167
150/	brilhante polido ouro		78321	-	78323	-	78329
	<i>euro/un</i>		13,170	-	15,075	-	32,354
			16	-	-	-	78339
	<i>euro/un</i>		-	-	-	-	36,231

embalagem de 10 un em blister

4150/11/S	brilhante polido ouro		11	21810	21811	21812	-	-
	<i>euro/blister</i>			26,334	28,156	29,944	-	-

artigos 150/11, 150/13, 150/16 de 80 a 120 cm - venda à unidade não disponível e cada um está equipado com 2 terminais.

artigos 150/11, 150/13, 150/16 de 380 cm - venda à unidade não disponível e não estão equipados com terminais.

artigo 150/13 de 380 cm - embalagem de 40 un; artigo 150/16 de 380 cm - embalagem de 25 un

artigo 4150/11/S - venda à unidade não disponível e equipado com 2 terminais

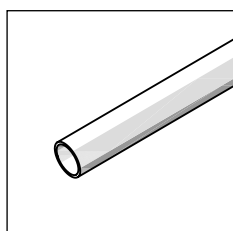

163/

PROSTAIR

		embalagem			
		10 un	10 un	10 un	
comprimento = 380 cm					
acabamento					
LATÃO		diâmetro			
		11	13	16	
163/	polido		78801	78802	78803
	<i>euro/un</i>		74,170	84,663	94,544

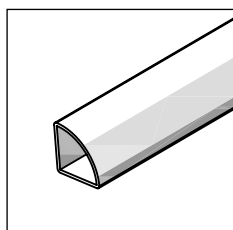

155/16

PERFIS DIVERSOS

comprimento = 300 cm - embalagem de 20 un

ART. acabamento **16x16**

ALUMÍNIO

155/16	brilhante polido ouro		78379
	<i>euro/un</i>		40,353

Completar o código do artigo com a medida diâmetro (ex. 150/ para diâmetro=11 torna-se 150/11)



163/13 latão polido + 170/13



155/16 alumínio brilhante polido ouro + 168/16 + 178/16

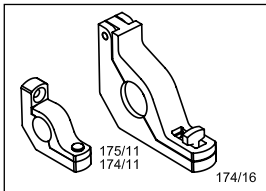

175/11 + 174/16

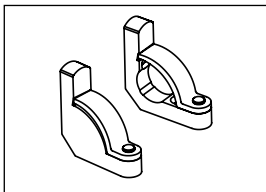

177/16

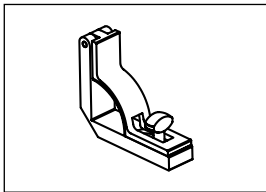

178/16

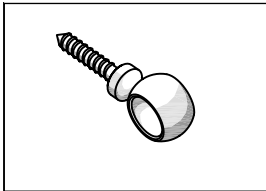

171/ + 170/

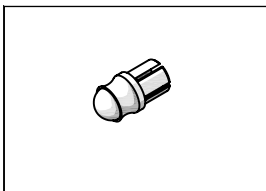

161/11 + 169/

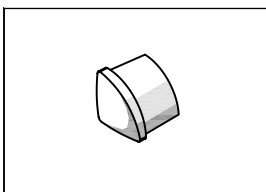

168/16

ACESSÓRIOS - LATERAIS

embalagem de 20 un		diâmetro		
ART.	acabamento	11	13	16
LATÃO				
175/11	cromado	78445	-	-
	euro/un	14,622	-	-
embalagem de 20 un				
174/	polido	78410	-	78412
	euro/un	10,138	-	16,913
embalagem de 10 pares 2 un dir/esq				
177/16	polido	-	-	78415
	euro/par	-	-	34,142
embalagem de 20 un		medidas		
		16x16		
178/16	polido	-	78420	-
	euro/un	-	11,543	-

ACESSÓRIOS - OLHAIS

embalagem de 20 un		diâmetro		
ART.	acabamento	11	13	16
LATÃO				
171/11	cromado	78440	-	-
	euro/un	5,894	-	-
embalagem de 20 un				
170/	polido	78400	78401	78402
	euro/un	3,935	4,341	6,744
embalagem de 10 blister de 4 un				
4170/ /S	polido	21852	-	-
	euro/blister	16,241	-	-

venda à unidade não disponível

ACESSÓRIOS - TERMINAIS

embalagem de 20 un		diâmetro		
ART.	acabamento	11	13	16
LATÃO				
161/11	cromado	78435	-	-
	euro/un	4,335	-	-
embalagem de 20 un				
169/	latão (para perfis em alumínio e latão)	78395	78396	78397
	euro/un	2,938	3,358	3,649
embalagem de 20 un		medidas		
		16x16		
168/16	polido	-	78418	-
	euro/un	-	4,603	-

venda à unidade não disponível

Completar o código do artigo com a medida diâmetro (ex. 174/ para diâmetro=11 torna-se 174/11)

KEITH HARING

Party Of Life



*Keith Haring Invites You To The Sexual Animal
"Party Of Life" At The Palladium
©K. 1987 S.A.C. Box 22 Woodbury 11 pm 1988*





Perfis para pavimentos em madeira, laminados e resilientes

Uma gama completa de perfis para pavimentos em madeira, laminados e resilientes. Uma série de sistemas e soluções profissionais disponíveis em várias cores de alumínio anodizado e nos acabamentos exclusivos Alcrom® Plus, com a possibilidade de personalizações adicionais graças à tecnologia PDS.

Perfis para pavimentos em madeira, laminados e resilientes unisystem plus



Unisystem Plus é um sistema para a aplicação de pavimentos flutuantes em madeira, laminados e resilientes com espessuras de 6,5 mm a 22,6 mm. Composto por perfis de transição, perfis terminais e perfis para degraus, o sistema Unisystem Plus é fácil de aplicar e simples de remover. O sistema é composto por um perfil de topo, uma base em alumínio e um clip de fixação: após encaixar o clip de fixação no perfil de topo, deve simplesmente pressionar ligeiramente este último para o fixar à base.



fixar a base em alumínio ao suporte com parafusos ou cola



aproximar as partes do pavimento, deixando o espaço necessário para a dilatação

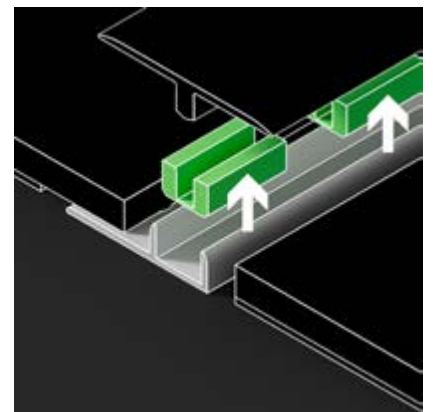

inserir os clips no perfil de topo



encaixar o perfil de topo na base



fixar o perfil de topo na base



aplicação concluída

A gama Unisystem Plus



Perfis de transição para pavimentos ao mesmo nível

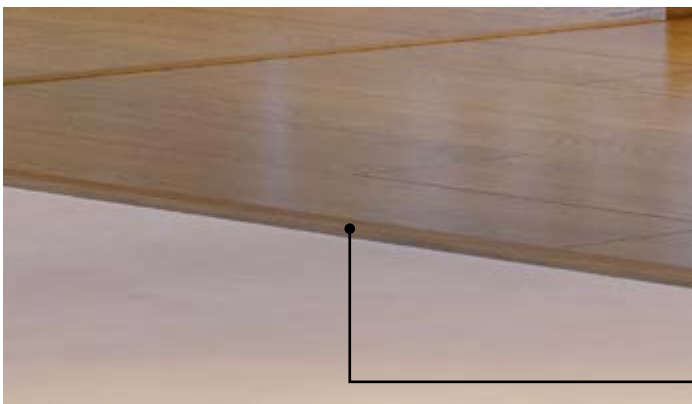

Perfis terminais para pavimentos desnivelados



Perfis terminais

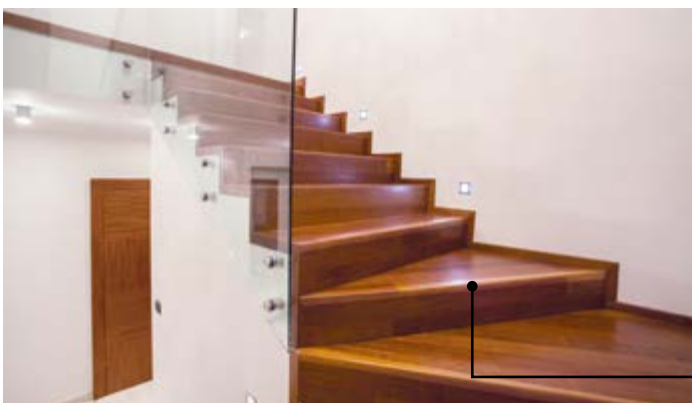

Perfis para degraus



unisystem plus

Unisystem Plus é um sistema para o assentamento flutuante de pavimentos em madeira, laminados e resilientes com uma espessura entre 6,5 a 22,6 mm. É composto por perfis de transição para pavimentos ao mesmo nível (série Z/), perfis terminais para pavimentos desnivelados (série C/) e perfis terminais (serie S/). O sistema é composto por uma base em alumínio natural e um perfil de topo que deve ser encaixado na base através de clips específicos. Os perfis de topo estão disponíveis em alumínio anodizado em diversos acabamentos metálicos ou revestidos com película Alcrom® Plus com efeito madeira para uma combinação perfeita com o pavimento.



Unisystem Plus S/9/SF, Z/1/SF e C/7/SF

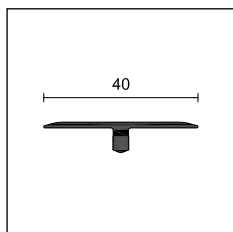

Z/1/SF

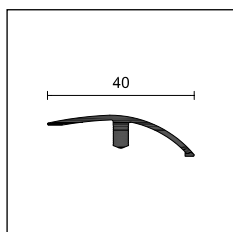

C/7/SF

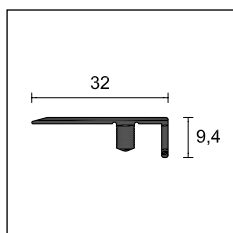

S/9/SF

UNISYSTEM PLUS

comprimento = 270 cm - embalagem de 10 un

ART.	acab.	Z/1/SF	C/7/SF	S/9/SF
espessura pavimento de/a mm				
		6,5/22,6	6,5/10	6,5/22,6
ALUMÍNIO revestido com película ALCROM® PLUS				
02		66301	66001	65701
05		66306	66006	65706
08		66304	66004	65704
10		66307	66007	65707
11		66308	66008	65708
12		66309	66009	65709
13		66310	66010	65710
14		66311	66011	65711
18		66316	66016	65716
19		66318	66018	65718
20		66317	66017	65717
26		66321	66021	65721
31		66328	66028	65728
32		66329	66029	65729
34		66331	66031	65731
35		66332	66032	65732
36		66333	66033	65733
37		66334	66034	65734
38		66335	66035	65735
39		66336	66036	65736
40		66337	66037	65737
41		66338	66038	65738
42		66339	66039	65739
43		66340	66040	65740
44		66341	66041	65741
47		66344	66044	65744
65		66365	66065	65765
71		66368	66068	65768
72		66369	66069	65769
73		66370	66070	65770
74		66371	66071	65771
76		66374	66074	65774
77		66372	66072	65772
78		66376	66076	65776
79		66373	66073	65773
80		66377	66077	65777
81		66378	66078	65778
89		66386	66086	65784
euro/un		40,560		

UNISYSTEM PLUS

comprimento = 270 cm - embalagem de 10 un

ART.	acab.	Z/1/SF	C/7/SF	S/9/SF
espessura pavimento de/a mm				
		6,5/22,6	6,5/10	6,5/22,6
ALUMÍNIO revestido com película ALCROM® PLUS				
91		66388	66088	65786
92		66389	66089	65789
93		66390	66090	65790
94		66391	66091	65791
95		66392	66092	65792
351		66393	66093	-
363		66394	66094	-
372		66395	66095	-
490		66397	66097	-
560		66398	66098	-
580		66399	66099	65793
590		66400	66100	-
665		66401	66101	65794
670		66402	66102	65795
951		66408	66108	65797
975		66409	66109	65798
1024		66410	66110	65799
1033		66411	66111	65800
1042		66412	66112	65801
1090		66414	66114	65803
1202		66416	66116	65805
1203		66417	66117	65806
1204		66418	66118	65807
1205		66419	66119	65808
1206		66420	66120	65809
1207		66421	66121	65810
1208		66422	66122	65811
1209		66423	66123	65812
1210		66424	66124	65813
1211		66425	66125	65814
1212		66426	66126	65815
1213		66427	66127	65816
1214		66428	66128	65817
1215		66429	66129	65818
1216		66430	66130	65819
1217		66431	66131	65820
100		66432	66132	-
preto 97		66433	66133	65821
euro/un		40,560		

Perfis com o comprimento 270 cm, encomendar bases em separado.

Decorações personalizadas Alcrom® Plus disponíveis por encomenda, ver página 198



UNISYSTEM PLUS

comprimento = 270 cm - embalagem de 20 un

ART.	acabamento	Z/1/SF	C/7/SF	S/9/SF
	espessura do pavimento de/a mm	6,5/22,6	6,5/10	6,5/22,6

ALUMÍNIO ANODIZADO

prata		67217	67007	65680
euro/un		25,650	25,650	25,650
titânio		67238	67000	65691
ouro		67227	67017	65685
ouro areia		67234	67024	65688
bronze		67237	67027	65690
euro/un		26,770	26,770	26,770

outros modelos de perfis de desnível, disponíveis para pavimentos com maior espessura, ver página 178

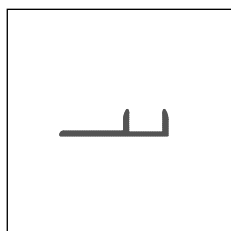

TPU/

UNISYSTEM PLUS - BASE

comprimento = 270 cm - emb. 20 un
cada base inclui 15 clips TU/6

ART.	acabamento	H				
		6	10	13	15	22
	espessura do pavimento de/a mm	6,5/10	9,6/12,5	12,6/15,5	15/19	19,6/22,6

ALUMÍNIO

TPU/	alumínio natural		67437	67447	67457	67460	67467
	euro/un		16,884	18,454	20,262	22,521	30,371

artigo TPU/22 embalagem de 10 unidades

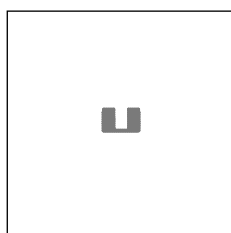

TU/6

CLIPS ADICIONAIS

embalagem de 150 un

TU/6	H
	6
	68812
euro/un	29,137

venda à unidade não disponível

MADEIRA, LAMINADO,
RESILIENTES



Z/1/SF alumínio revestido Alcrom® Plus



C/7/SF alumínio revestido Alcrom® Plus

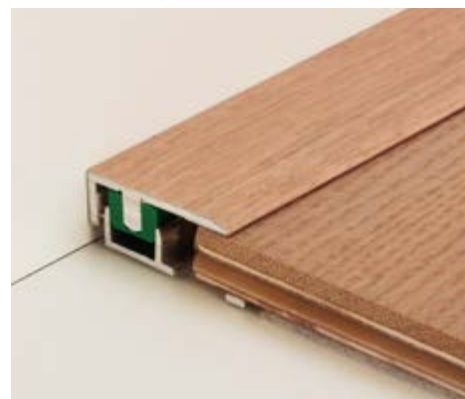

S/9/SF alumínio revestido Alcrom® Plus

unisystem plus

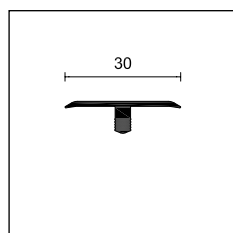

Z3/30/SF



UNISYSTEM PLUS

comprimento = 270 cm	emb. 20 un	emb. 20 un	emb. 10 un	emb. 10 un	emb. 20 un	
ART.	acabamento	Z3/30/SF	C/10/SF	C/13/SF	C/22/SF	S/15/SF
espessura do pavimento de/a mm		6,5/22,6	9,6/12,5	12,6/15,5	15/22,6	9,6/22,6

ALUMÍNIO ANODIZADO

prata		63700	67077	67147	66907	65480
euro/un		22,773	27,219	31,746	52,748	27,252
ouro		63702	67087	67157	-	-
ouro areia		63704	-	-	-	65488
euro/un		23,912	29,261	32,502	-	28,182

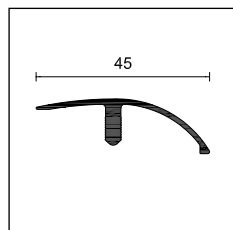

C/10/SF

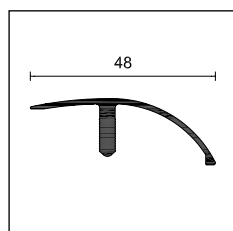

C/13/SF

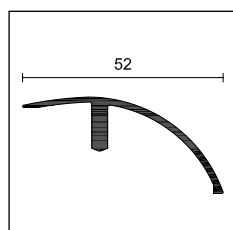

C/22/SF

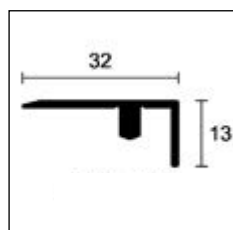

S/15/SF

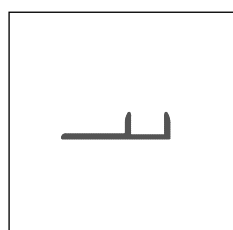

TPU/

UNISYSTEM PLUS - BASES

comprimento = 270 cm - emb. 20 un
cada base inclui 15 clips TU/6

	H					
ART.	acabamento	6	10	13	15	22
espessura do pavimento de/a mm		6,5/10	9,6/12,5	12,6/15,5	15/19	19,6/22,6

ALUMÍNIO

TPU/	alumínio natural		67437	67447	67457	67460	67467
euro/un			16,884	18,454	20,262	22,521	30,371

artigo TPU/22 embalagem de 10 unidades

CLIPS ADICIONAIS

embalagem de 150 un	H
	6
TU/6	68812
euro/un	29,137

venda à unidade não disponível



Z3/30/SF alumínio anodizado prata

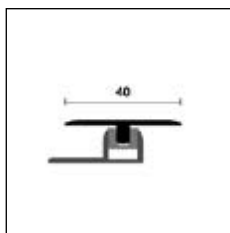

TPZ/



TPZ/47/CV alumínio anodizado prata e alumínio revestido Alcrom® Plus

UNISYSTEM PLUS

comprimento = 90 cm - embalagem de 10 un em blister - espessura do pavimento de 6,5 a 10 mm

ART. acabamento

ALUMÍNIO revestido com película ALCROM® PLUS

	05	43005		77	43011		1208	43027
	10	43020		78	43066		1209	43029
	14	43006		80	43068		1210	43030
	19	43007		89	43012		1211	43031
	20	43028		91	43013		1212	43033
TPZ/47/CV	26	43008		580	43014		1213	43035
	31	43009		1202	43016		1214	43037
	38	43034		1203	43017		1215	43039
	39	43010		1204	43018		1216	43041
	40	43036		1205	43019		1217	43043
	42	43038		1206	43025			
	65	43056		1207	43026			
euro/un				21,010				

venda à unidade não disponível

UNISYSTEM PLUS

comprimento = 90 cm - embalagem de 10 un em blister

ART. acabamento TPZ/47/CV TPZ/410/CV TPZ/413/CV

espessura do pavimento de/a mm 6,5 / 10 9,6 / 12,5 12,6 / 15,5

ALUMÍNIO ANODIZADO

prata		43000	43072	43144
ouro		43004	43076	43148
euro/un		16,470	18,039	18,653

venda à unidade não disponível

UNISYSTEM PLUS

comprimento = 90 cm - embalagem de 10 un em blister - espessura do pavimento de 6,5 a 10 mm

ART. acabamento

ALUMÍNIO revestido com película ALCROM® PLUS

	05	43219		77	43225		1208	43239
	10	43234		78	43280		1209	43240
	14	43220		80	43282		1210	43241
	19	43221		89	43226		1211	43243
	20	43242		91	43227		1212	43244
TPC/47/CV	26	43222		580	43228		1213	43245
	31	43223		1202	43231		1214	43247
	38	43248		1203	43232		1215	43249
	39	43224		1204	43233		1216	43251
	40	43250		1205	43235		1217	43253
	42	43252		1206	43236			
	65	43270		1207	43237			
euro/un				21,019				

venda à unidade não disponível

UNISYSTEM PLUS

comprimento = 90 cm - embalagem de 10 un em blister

ART. acabamento TPC/47/CV TPC/410/CV TPC/413/CV

espessura do pavimento de/a mm 6,5 / 10 9,6 / 12,5 12,6 / 15,5

ALUMÍNIO ANODIZADO

prata		43214	43286	43358
ouro		43218	43290	43362
euro/un		16,805	18,197	19,686

venda à unidade não disponível

UNISYSTEM PLUS

comprimento = 90 cm - emb. 10 un em blister

ART. acabamento TPS/47/CV TPS/410/CV TPS/413/CV

espessura do pavimento de/a mm 6,5 / 10 9,6 / 12,5 12,6 / 15,5

ALUMÍNIO ANODIZADO

prata		43430	43502	43574
euro/un		17,394	18,869	19,500

venda à unidade não disponível

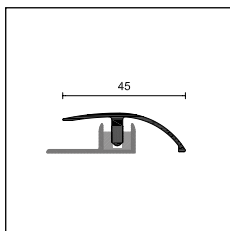

TPC/

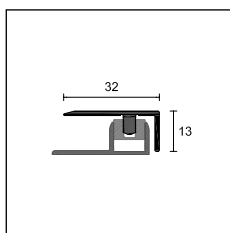

TPS/

A embalagem em blister inclui base, clip e perfil.

unisystem plus

G/2/SF é um perfil para degraus da gama Unisystem Plus, composto por uma base e um perfil de topo, para assentamento flutuante de pavimentos em madeira, laminados e resilientes com espessura de 6,5 a 12,5 mm.



G/2/SF alumínio revestido Alcrom® Plus

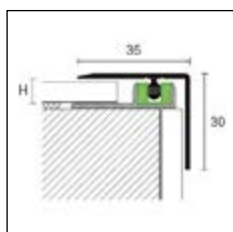

G/2/SF + TPU/



UNISYSTEM PLUS

comprimento = 270 cm - embalagem de 10 un - espessura do pavimento de 6,5 a 12,5 mm

ART. acabamento

ALUMÍNIO revestido com película ALCROM® PLUS

G/2/SF		05	43645		41	43656		1208	43669	
		08	43646		77	43657		1209	43670	
		12	43647		89	43658		1210	43671	
		13	43648		91	43659		1211	43672	
		14	43649		93	43660		1212	43673	
		19	43650		580	43661		1213	43674	
		26	43651		1202	43663		1214	43675	
		31	43679		1203	43664		1215	43676	
		32	43652		1204	43665		1216	43677	
		36	43653		1205	43666		1217	43678	
		39	43654		1206	43667				
		40	43655		1207	43668				
	euro/un		42,255							

UNISYSTEM PLUS

comprimento = 270 cm - embalagem de 10 un - espessura do pavimento de 6,5 a 12,5 mm

ART. acabamento

ALUMÍNIO ANODIZADO

G/2/SF	prata		43690
	euro/un		27,065
	titânio		43691
	euro/un		29,700

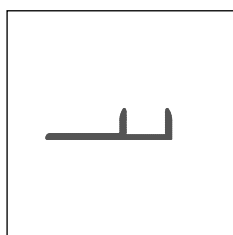

TPU/

UNISYSTEM PLUS - BASES

comprimento = 270 cm - emb. 20 un
cada base inclui 15 clips TU/6

		H	
ART.	acabamento	6	10
espessura do pavimento de/a mm		6,5/10	9,6/12,5
ALUMÍNIO			
TPU/	alumínio natural		67437
	euro/un		16,884

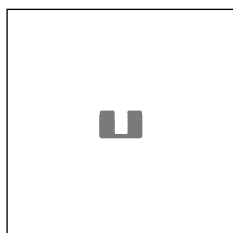

TU/6

CLIPS ADICIONAIS

embalagem de 150 un		H
		6
TPU/		68812
euro/emb		29,137

venda à unidade não disponível

Decorações personalizadas Alcrom® Plus disponíveis por encomenda - ver página 198

Perfis com comprimento de 270 cm, encomendar as bases em separado.

G/4/SF é um perfil para degraus da gama Unisystem Plus, composto por uma base e um perfil de topo, para o assentamento flutuante de pavimentos em madeira, laminados e resilientes com espessuras de 6,5 a 15,5 mm.



G/4/SF alumínio revestido Alcrom® Plus

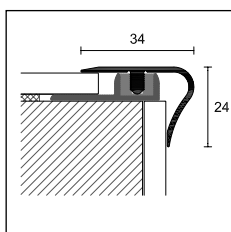

G/4/SF + TPU/



UNISYSTEM PLUS

comprimento = 270 cm - embalagem de 10 un - espessura do pavimento de 6,5 a 15,5 mm

ART. acabamento

ALUMÍNIO revestido com película ALCROM® PLUS

	02	63905		40	63920		93	63944
	08	63907		41	63926		95	63946
	11	63911		43	63927			
	12	63913		65	63931			
	13	63916		71	63951			
G/4/SF	18	63914		72	63952			
	32	63917		73	63953			
	34	63923		76	63956			
	35	63924		77	63937			
	36	63942		78	63934			
	37	63943		79	63938			
	38	63919		92	63941			
	euro/un				42,981			

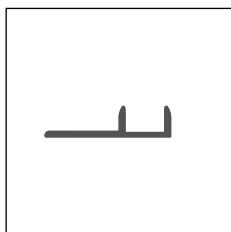

TPU/

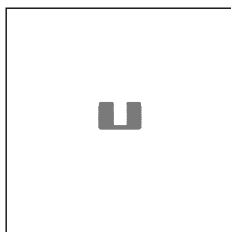

TU/6

UNISYSTEM PLUS

comprimento = 270 cm - embalagem de 10 un - espessura do pavimento de 6,5 a 15,5 mm

ART. acabamento

ALUMÍNIO ANODIZADO

	prata		63900
G/4/SF	euro/un		27,460
	ouro areia		63904
	euro/un		27,096

UNISYSTEM PLUS - BASES

comprimento = 270 cm - embagem 20 un
cada base inclui 15 clips TU/6

		H		
ART.	acabamento	6	10	13
espessura do pavimento de/a mm		6,5/10	9,6/12,5	12,6/15,5
ALUMÍNIO				
TPU/	alumínio natural	67437	67447	67457
	euro/un	16,884	18,454	20,262

CLIPS ADICIONAIS

embalagem de 150 un		H
		6
TU/6		68812/150
euro/emb		29,137

venda à unidade não disponível

Perfis com comprimento de 270 cm encomendar as bases em separado.

Decorações personalizadas Alcrom® Plus disponíveis por encomenda - ver página 198

profir thin

Profir Thin é um sistema desenvolvido para permitir a expansão de pavimentos em LVT e SPC Click e autopousantes. Profir Thin é adequado para pavimentos com espessura de 4 a 7 mm e é composto por perfis de ligação para pavimentos do mesmo nível (Z/4), perfis terminais para pavimentos de diferentes níveis (C/4) e perfis terminais (S/4). O sistema é composto por uma base em PVC-U e por um perfil de topo disponível em alumínio anodizado, em diversos acabamentos ou revestido com película Alcrom® Plus com efeito madeira, pedra ou betão para uma combinação perfeita com o pavimento.

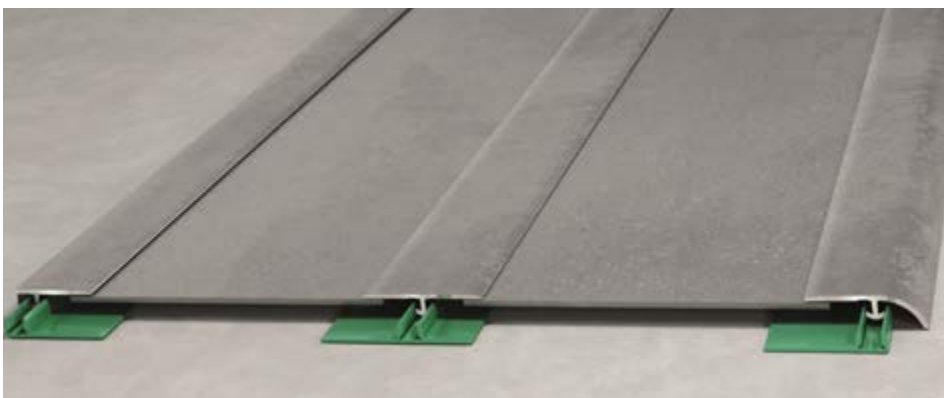

Profir Thin S/4, Z/4 e C/4

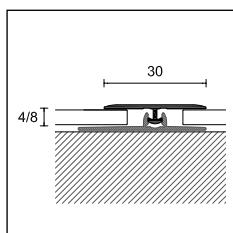

Z/4 + PT/4

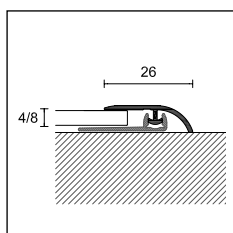

C/4 + PT/4/SA

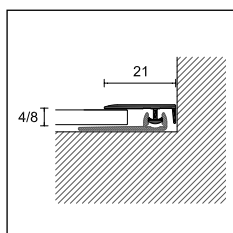

S/4 + PT/4/SA

PROFIR THIN





comprimento = 270 cm - emb. 20 un **para pavimentos com espessura de 4 a 7 mm**

ALUMÍNIO revestido com película ALCROM® PLUS

	Z/4	C/4	S/4
1003	85101	85201	85301
1006	85102	85202	85302
1009	85103	85203	85303
1012	85104	85204	85304
1021	85107	85207	85307
1024	85108	85208	85308
1030	85110	85210	85310
1033	85111	85211	85311
1036	85112	85212	85312
1042	85114	85214	85314
1045	85115	85215	85315
1051	85117	85217	85317
1054	85118	85218	85318
1057	85119	85219	85319
1060	85120	85220	85320
1063	85121	85221	85321
1066	85122	85222	85322
1069	85123	85223	85323
1081	85127	85227	85327
1084	85128	85228	85328
1090	85130	85230	85330
1105	85135	85235	85335
1108	85136	85236	85336
1111	85137	85237	85337
euro/un	18,850	18,850	18,850

PROFIR THIN

comprimento = 270 cm - emb. 20 un **para pavimentos com espessura de 4 a 7 mm**

ART.	Z/4	C/4	S/4	
acabamento				
ALUMÍNIO ANODIZADO				
prata		85050	85060	85070
euro/un		12,100	12,100	12,100
ouro areia		85052	85062	85072
titânio		85054	85064	85074
euro/un		13,484	13,484	13,484
bronze elox		85056	85066	85076
euro/un		14,453	14,453	14,453

Decorações personalizadas Alcrom® Plus disponíveis por encomenda - ver página 198

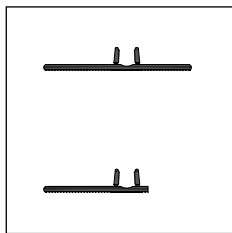

PT/4
PT/4/SA

PROFIX THIN - BASES

comprimento = 270 cm - emb. 20 un

para pavimentos com espessura de 4 a 5,70 mm

ART.	PT/4	PT/4/SA
acabamento		
PVC-U		
verde		85081
euro/un	5,797	85083

venda à unidade não disponível

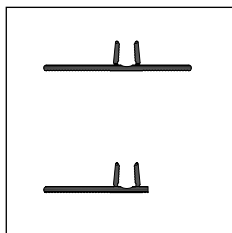

PT/6
PT/6/SA

PROFIX THIN - BASES

comprimento = 270 cm - emb. 20 un

para pavimentos com espessura de 6 a 7 mm

ART.	PT/6	PT/6/SA
acabamento		
PVC		
verde		85086
euro/un	5,797	85088

venda à unidade não disponível

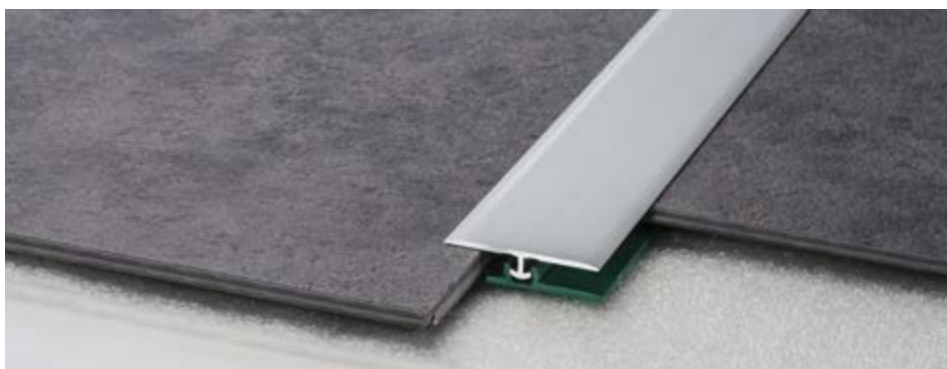

Z/4 + PT/4



C/4 + PT/4/SA



S/4 + PT/4/SA

prestowood

Prestowood 22/A, 50/A e 63/A são perfis adesivos para pavimentos colados ao mesmo nível, desnivelados e degraus em madeira, laminados e resilientes já aplicados. Fabricados em alumínio anodizado ou revestidos com película Alcrom® Plus, são particularmente fáceis e rápidos de aplicar.



22/A alumínio revestido Alcrom® Plus

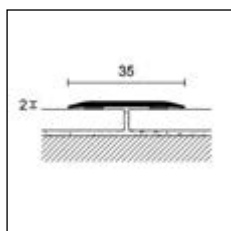

422/AD
22/A

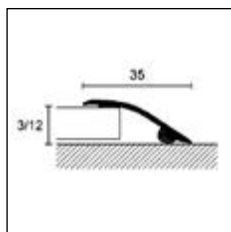

450/AD
50/A

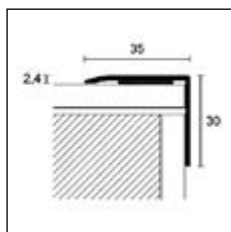

63/A

PRESTOWOOD

embalagem	10 un em blister	10 un	10 un em blister	10 un	10 un
comprimento cm	90	270	90	270	270





















ART.	422/AD	22/A	450/AD	50/A	63/A
------	--------	------	--------	------	------

ALUMÍNIO revestido com película ALCROM® PLUS

05	43700	43932	44949	45031	45140
08	43701	43933	44950	45032	45141
12	43702	43934	44951	45033	45142
13	43703	43935	44952	45034	45143
14	43704	43936	44953	45035	45144
19	43705	43937	44954	45036	45145
26	43706	43938	44955	45037	45146
31	43707	43939	44956	45038	-
32	43708	43940	44957	45039	45147
34	43709	43941	44958	45040	-
36	43710	43942	44959	45041	45148
39	43711	43943	44960	45042	45149
40	43712	43944	44961	45043	45150
41	43713	43945	44962	45044	45151
73	43714	43946	44963	45045	-
74	43715	43947	44964	45046	-
77	43716	43948	44965	45047	45152
79	43717	43949	44966	45048	-
81	43718	43950	44967	45049	-
89	43719	43951	44968	45050	45153
91	43720	43952	44969	45051	45154
92	43721	43953	44970	45052	-
93	43762	43995	45013	45094	45155
94	43722	43954	44971	45053	-
351	43723	43955	44972	45054	-
363	43724	43956	44973	45055	-
372	43725	43957	44974	45056	-
490	43727	43959	44976	45058	-
560	43728	43960	44977	45059	-
580	43729	43961	44978	45060	45156
590	43730	43962	44979	45061	-
665	43731	43963	44980	45062	-
670	43732	43964	44981	45063	-
951	43738	43970	44987	45069	-
975	43739	43971	44988	45070	-
1024	43740	43972	44989	45071	-
1033	43741	43973	44990	45072	-
1042	43742	43974	44991	45073	-
1090	43744	43976	44993	45075	-





artigo vendido em blister = venda à unidade não disponível
Decorações personalizadas Alcrom® Plus disponíveis por encomenda - ver página 198



embalagem	10 un em blister 	10 un	10 un em blister 	10 un	10 un	
comprimento cm	90	270	90	270	270	
ART.	422/AD	22/A	450/AD	50/A	63/A	
ALUMÍNIO revestido com película ALCROM® PLUS						
	1202	43746	43978	44995	45077	45158
	1203	43747	43979	44996	45078	45159
	1204	43748	43980	44997	45079	45160
	1205	43749	43981	44998	45080	45161
	1206	43750	43982	44999	45081	45162
	1207	43751	43983	45000	45082	45163
	1208	43752	43984	45001	45083	45164
	1209	43753	43985	45002	45084	45165
	1210	43754	43986	45003	45085	45166
	1211	43755	43987	45004	45086	45167
	1212	43756	43988	45005	45087	45168
	1213	43757	43989	45007	45088	45169
	1214	43758	43990	45008	45089	45170
	1215	43759	43991	45009	45090	45171
	1216	43760	43992	45010	45091	45172
	1217	43761	43993	45011	45092	45173
	100	-	43994	-	45093	-
	preto 97	-	43996	-	45095	45175
euro/un	13,270	29,363	13,304	30,703	37,023	

*  artigo vendido em blister

PROCLASSIC F / PROLEVEL HIGH / PROTECT

embalagem	10 un em blister 	10 un	10 un em blister 	10 un	10 un	
comprimento cm	90	270	90	270	270	
ART.	422/AD	22/A	450/AD	50/A	63/A	
ALUMÍNIO ANODIZADO						
	prata	43790	44000	45019	45100	45190
euro/un	8,359	19,648	8,388	21,117	26,941	
	titânio	43791	44001	45020	45101	45191
euro/un	9,771	24,234	10,600	24,327	31,523	

*  artigo vendido em blister

MADERA, LAMINADO,
RESILIENTES



50/A alumínio anodizado titânio



63/A alumínio anodizado prata

prestowood

Prestowood 74/A é uma gama de perfis para degraus revestidos com película Alcrom® Plus com efeito madeira, para a proteção dos cantos dos degraus já aplicados.

74/ também está disponível em diferentes acabamentos de alumínio anodizado, assim como os perfis para degraus 73/ e 58/.



74/A alumínio revestido Alcrom® Plus

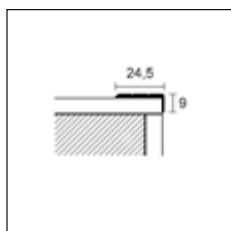

73/



PRESTOWOOD

embalagem	10 un
comprimento cm	270
ART.	74/A

acabamento

ALUMÍNIO revestido com película ALCROM® PLUS

	10	75319
	12	75297
	13	75301
	20	75320
	32	75303
	36	75304
	37	75305
	38	75306
	40	75322
	47	75307
	65	75294
	71	75309
	76	75334
	78	75311
	80	75326
	92	75312
	94	75313
	95	75314
euro/un		34,911

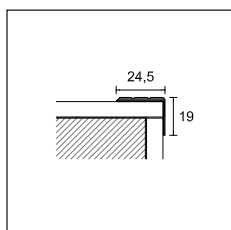

74/

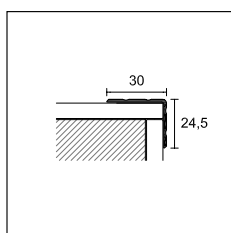

58/A

PROTECT

embalagem	30 un						20 un	
comprimento cm	270							
ART.	73/			74/			58/	
acabamento	F	SF	A	F	SF	A	A	
ALUMÍNIO								
anodizado prata		75208	75209	75238	75268	75269	75298	75900
euro/un		15,268	12,602	18,743	17,440	14,541	21,436	22,344
anodizado ouro		75218	-	75248	75278	-	75308	-
euro/un		16,752	-	19,118	18,980	-	21,556	-
anodizado bronze		-	-	75258	-	-	75318	-
euro/un		-	-	20,630	-	-	24,724	-
anodizado titânio								75299
euro/un								26,681

Decorações personalizadas Alcrom® Plus disponíveis por encomenda, ver página 198

RC é uma gama de perfis terminais para pavimentos flutuantes ou colados em madeira, laminados e resilientes, disponíveis em alumínio anodizado em diversos acabamentos ou revestido com película efeito madeira Alcrom® Plus. O mesmo perfil está disponível também na versão curvado RCF. Este último pode ser curvado com a máquina específica Proflex Machine. Prolevel High 732/ é uma gama de perfis em aço inoxidável para o remate e a proteção do rebordo perimetral de pavimentos em madeira, laminados e resilientes.



RC/9/F alumínio anodizado prata



TERMINAL RC

comprimento = 270 cm - embalagem de 20 un

ART.	acabamento	7	9	11	13	15
ALUMÍNIO						
	anodizado prata	67407	67477	67547	67617	67687
	euro/un	18,463	18,741	19,444	20,484	21,179
RC/ /F	anodizado ouro	-	67487	-	-	-
	euro/un	-	20,228	-	-	-
	anodizado bronze	-	67497	-	-	-
	euro/un	-	21,700	-	-	-

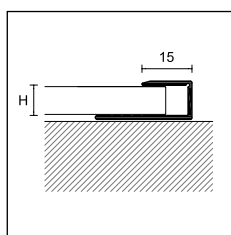

RC/ /F
RCF/

comprimento = 270 cm - emb. 10 un

ART.	acabamento	7	9	11	13	15
ALUMÍNIO revestido com película ALCROM® PLUS						
	10	-	66731	-	-	-
	20	-	66734	-	-	-
	38	-	66739	-	-	-
RC/ /F	40	-	66740	-	-	-
	42	-	66758	-	-	-
	65	-	66747	-	-	-
	78	-	66751	-	-	-
	80	-	66752	-	-	-
	euro/un	-	27,243	-	-	-

TERMINAL RC

comprimento = 90 cm - emb. 10 un em blister

ART.	acabamento	RC/47/CV	RC/49/CV	RC/411/CV	RC/415/CV
ALUMÍNIO					
	anodizado prata	42782	41832	41877	42822
	euro/un	8,921	8,999	9,311	9,935
	anodizado ouro	-	41839	-	-
	euro/un	-	9,539	-	-

venda à unidade não disponível



RCF/ alumínio anodizado prata

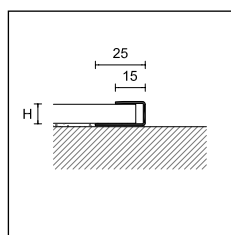

732/SF/



TERMINAL RC FLEX

comprimento = 270 cm - embalagem de 10 un

ART.	acabamento	9	11
ALUMÍNIO			
RCF/	anodizado prata	67712	67714
	euro/un	26,460	26,897

PROLEVEL HIGH

comprimento = 270 cm - embalagem 15 un

ART.	acabamento	10	12,5
AÇO			
732/SF/	aço inox polido AISI 430 DIN 1.4016	74217	74227
	euro/un	38,840	41,676

Completar o código do artigo com a medida H (ex. RC//F para H = 9 torna-se RC/9/F)

Decorações personalizadas Alcrom® Plus disponíveis por encomenda, ver página 198

alfix 616

Alfix 616 é um sistema profissional para pavimentos em madeira, laminado e resilientes com espessuras de 6 a 16 mm. O sistema é composto por perfis de topo em alumínio anodizado, fixados com parafusos numa base em alumínio natural. Os parafusos, incluídos nas embalagens, apresentam a mesma cor da anodização e, uma vez aparafusados, integram-se no perfil de topo.





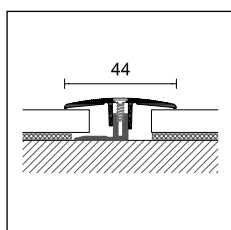

FIX/L/55 alumínio anodizado prata



FIX/J/44





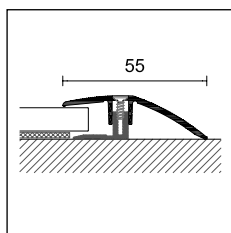

ALFIX 616

embalagem	10 un	10 un em blister 	
comprimento cm	270	90	100
ART.	FIX/J/44		
espessura do pavimento de 6 a 16 mm			
acabamento			
ALUMÍNIO			
anodizado prata 	37010	37012	37014
anodizado ouro areia 	37210	37212	-
euro/un	56,208	20,595	22,777
anodizado titânio 	37410	-	37414
anodizado bronze elox 	37310	37312	37314
euro/un	60,562	21,504	23,728



FIX/L/55



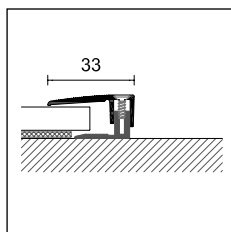

ALFIX 616

embalagem	10 un	10 un em blister 	
comprimento cm	270	90	100
ART.	FIX/L/55		
espessura do pavimento de 6 a 16 mm			
acabamento			
ALUMÍNIO			
anodizado prata 	37040	37042	37044
anodizado ouro areia 	37240	37242	37244
euro/un	62,170	23,895	24,733
anodizado titânio 	37440	37442	37444
anodizado bronze elox 	37340	-	-
euro/un	64,468	25,304	27,654



FIX/T/33

ALFIX 616

embalagem	10 un	10 un em blister 	
comprimento cm	270	90	100
ART.	FIX/T/33		
espessura do pavimento de 6 a 16 mm			
acabamento			
ALUMÍNIO			
anodizado prata 	37070	-	37074
anodizado ouro areia 	37270	37272	-
euro/un	52,020	20,562	22,741
anodizado titânio 	37470	-	37474
anodizado bronze elox 	-	-	37374
euro/un	54,414	-	21,525

 artigo vendido em blister - venda à unidade não disponível

Alfix 46 é um sistema profissional desenvolvido para permitir a ampliação de pavimentos em LVT ou SPC, Click ou autopousante. O sistema é composto por perfis de topo em alumínio anodizado, fixados com sistema de parafusos sobre uma base em alumínio natural. Os parafusos, incluídos nas embalagens, apresentam a mesma cor da anodização e, uma vez aparafusados, integram-se no perfil de topo.



FIX/J/30 alumínio anodizado prata



FIX/L/32 alumínio anodizado prata



FIX/T/19 alumínio anodizado prata

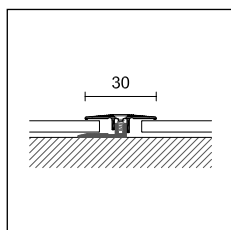

FIX/J/30



ALFIX 46

embalagem	10 un
comprimento cm	270
ART.	FIX/J/30
espessura do pavimento de 4 a 6 mm	
acabamento	
ALUMÍNIO	
anodizado prata	35500
euro/un	51,879

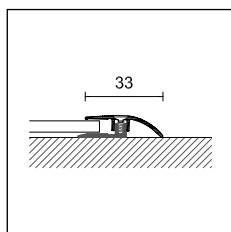

FIX/L/32

ALFIX 46

embalagem	10 un
comprimento cm	270
ART.	FIX/L/32
espessura do pavimento de 4 a 6 mm	
acabamento	
ALUMÍNIO	
anodizado prata	35510
euro/un	51,971

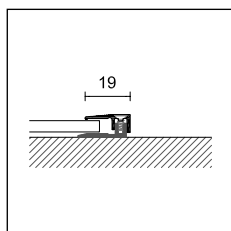

FIX/T/19

ALFIX 46

embalagem	10 un
comprimento cm	270
ART.	FIX/T/19
espessura do pavimento de 4 a 6 mm	
acabamento	
ALUMÍNIO	
anodizado prata	35520
euro/un	51,822

MADERA, LAMINADO,
RESILIENTES

cerfix® projoint DIL - pronivel

NZA/ é uma junta de dilatação dinâmica em alumínio, composta por dois perfis encaixáveis e deslizantes.

Adequada para pavimentos em LVT ou SPC Click, garante uma boa resistência a cargas e tráfego intenso com passagem frequente. Graças à solução exclusiva com adesivo integrado na aba interna, fixa-se diretamente à tábua do pavimento e é a junta de dilatação ideal para LVT e SPC Click com superfície contínua e perfeitamente plana.

Graças a esta tecnologia especial, o pavimento flutuante pode ser colocado em contacto direto com a junta que, sendo dinâmica, irá absorver qualquer dilatação do pavimento.



NZA/5A alumínio anodizado prata

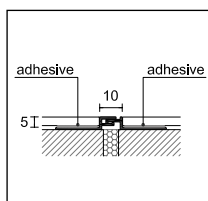

NZA/5A



PROJOINT DIL

comprimento = 270 cm - embalagem de 20 un

ART.	acabamento	5A
ALUMÍNIO		
	anodizado prata	99310
	euro/un	59,831
NZA/	anodizado titânio	99314
	anodizado bronze elox	99316
	euro/un	62,547

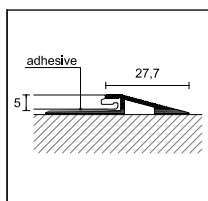

PBA/5/A



PRONIVEL PB

comprimento = 270 cm - embalagem 10 un

ART.	acabamento	H
ALUMÍNIO		
PBA/5/A	anodizado prata	93205
	euro/un	30,104



PBA/5A alumínio anodizado prata

H/5/F, PBAS/5/F, RC/5/F e 99/TR/26 são perfis de ligação em alumínio anodizado, para pavimentos flutuantes em LVT ou SPC Click, adequados para aplicações em situações de transição, desnível e remate.



H/5/F alumínio anodizado prata



PBAS/5/S alumínio anodizado prata

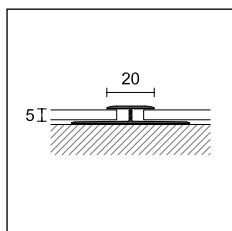

H/5/F

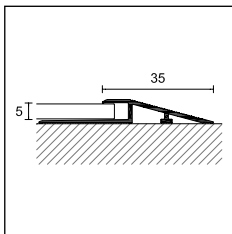

PBAS/5/F

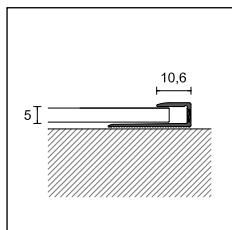

RC/5/F

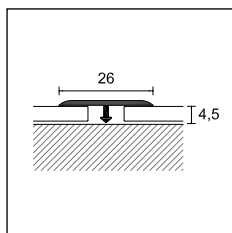

99/TR/26

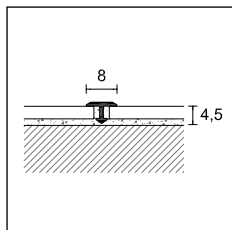

99/T/8

PROJOINT T

comprimento = 270 cm - emb. 20 un		H
ART.	acabamento	5
ALUMÍNIO		
H/5/F furado	anodizado prata	75000
	euro/un	24,514

PRONIVEL PB

comprimento = 270 cm - emb. 20 un		H
ART.	acabamento	5
ALUMÍNIO		
PBAS/5/F furado	anodizado prata	95203
	euro/un	24,293

TERMINAL RC

comprimento = 270 cm - emb. 20 un		H
ART.	acabamento	5
ALUMÍNIO		
RC/5/F furado	anodizado prata	67475
	euro/un	18,057

PROJOINT T

comprimento = 270 cm - emb. 20 un		LxH
ART.	acabamento	26 x 4,5
ALUMÍNIO		
99/TR/26	anodizado prata	75081
	euro/un	15,516

PROJOINT T

comprimento = 270 cm - embalagem		50 un
	largura	8
ART.	acabamento	
ALUMÍNIO		
99/T/	anodizado prata	75075
	euro/un	10,727
comprimento = 270 cm - embalagem		50 un
LATÃO		
399/T/	polido	75070
	euro/un	24,326
	embalagem	30 un
399/TC/	cromado	75071
	euro/un	44,296

MADERA, LAMINADO, RESILIENTES

proststep - protect

SMA/, 75/F, 111/ /F e G/705/F são perfis em alumínio anodizado, adequados para escadas revestidas com LVT, SPC colado ou autopousante.

ZGF/ é um perfil em alumínio adequado para acompanhar o percurso curvilíneo de escadas ou pavimentos em LVT, SPC colado ou autopousante.



SMA/4 alumínio anodizado prata



75/F alumínio anodizado prata

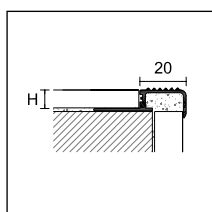

SMA/4



PROSTEP

comprimento = 270 cm - emb. 10 un

H

ART. acabamento

4,5

ALUMÍNIO

SMA/ alumínio natural

93967

euro/un

21,289

SMA/ anodizado prata

93975

euro/un

25,505

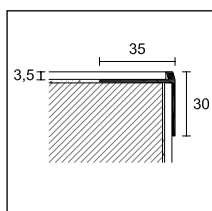

75/F



PROTECT

comprimento = 340 cm - emb. 20 un

H

ART. acabamento

3,5

ALUMÍNIO

75/F furado anodizado prata

75388

euro/un

28,612

PROTECT

comprimento = 270 cm - emb. 20 un

H

ART. acabamento

2,5

4,5

5

10

ALUMÍNIO

111/ /F anodizado prata

75782

75784

75785

75787

euro/un

25,470

26,863

27,753

30,898

PROSTEP

comprimento = 270 cm - emb. 10 un

H

ART. acabamento

5

ALUMÍNIO

G/705/F anodizado prata

67580

euro/un

25,112

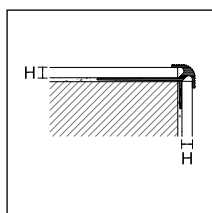

111/

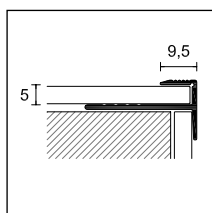

G/705/F



PROANGLE FLEX

comprimento = 270 cm - emb. 10 un

H

ART. acabamento

4,5

ALUMÍNIO

ZGF/ alumínio natural

88721

euro/un

11,381

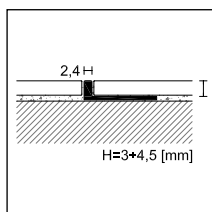

ZGF/



111/2,5/F alumínio anodizado prata



G/705/F alumínio anodizado prata

RA/ e RI/ são perfis adequados para revestimentos em LVT ou SPC colados ou autopousantes e são aconselhados como acabamento de pavimentos ou escadas.



RI/4 aço inox AISI 304 - DIN 1.4301

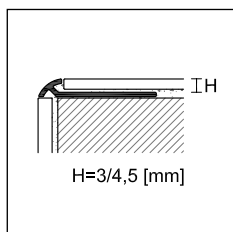

RA/

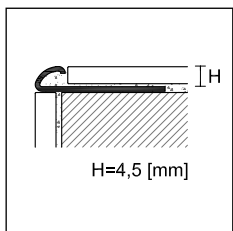

RI/

PROTRIM

comprimento = 270 cm - emb. 20 un

ART. acabamento		H	
		3	4,5
ALUMÍNIO			
	anodizado prata	92055	92056
	euro/un	13,438	14,213
RA/	anodizado ouro	92025	92026
	euro/un	13,751	14,537
	anodizado titânio	92085	92086
	euro/un	16,041	16,814

PROTRIM

comprimento = 270 cm - emb. 20 un

ART. acabamento		H	
		4,5	
AÇO			
RI/	aço inox AISI 304 DIN 1.4301	92413	
	euro/un	30,428	

ZA/, AI/, ZQAN/ e ZQKN/ são perfis adequados para revestimentos em LVT ou SPC colados ou autopousantes e são aconselhados como perfis de separação, remate e perimetrais.



ZA/4 alumínio anodizado prata



ZQKN/4 latão cromado

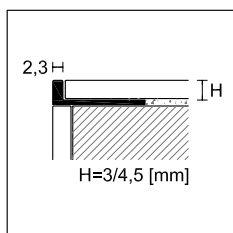

ZA/

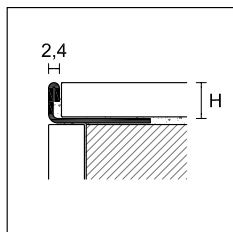

AI/

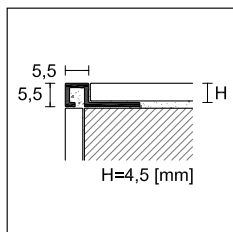

ZQAN/
ZQKN/

PROANGLE

comprimento = 270 cm - emb. 20 un

ART. acabamento		H		
		2,5	3	4,5
ALUMÍNIO				
ZA/	anodizado prata	90337	90338	90340
	euro/un	10,778	10,778	11,209
AÇO				
AI/	aço inox AISI 304 DIN 1.4301	-	91636	91638
	euro/un	-	24,652	26,104

versão latão cromado art. ZK/4,5 ver página 31

PROANGLE Q

comprimento = 270 cm - emb. 20 un

ART. acabamento		H	
		4,5	
ALUMÍNIO			
	anodizado prata	88772	
	euro/un	15,743	
ZQAN/	anodizado titânio	88902	
	euro/un	18,784	
LATÃO			
ZQKN/	cromado	88870	
	euro/un	55,164	

cerfix® prouround

GA/, JGA/ e PIA são perfis de ligação para escadas em LVT, SPC colado ou autopousante.

Fáceis de aplicar, facilitam a manutenção higiénica da ligação entre o degrau e o espelho.



GA/4 alumínio anodizado prata



JGA/4 alumínio anodizado prata

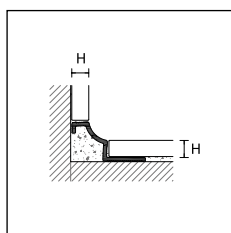

GA/



PROROUND M

comprimento = 270 cm - emb. 20 un

H

ART. acabamento

4,5

ALUMÍNIO

GA/ anodizado prata

95730

euro/un

24,799

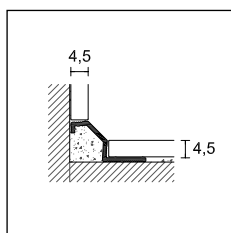

JGA/

PROROUND M

comprimento = 270 cm - emb. 20 un

H

ART. acabamento

4,5

ALUMÍNIO

JGA/ anodizado prata

95732

euro/un

24,870

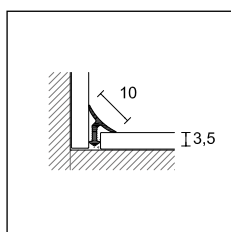

PIA/



PROINT

comprimento = 270 cm - emb. 20 un

H

ART. acabamento

3,5

ALUMÍNIO

PIA/ anodizado prata

95431

euro/un

18,460



PIA/3 alumínio anodizado prata

Rodapés PVC Line

para pavimentos em madeira, laminados e resilientes



PVC Line 8605 revestido com película Alcrom® Plus, ver página 226



PVC Line 8608 revestido com película Alcrom® Plus, ver página 227



PVC Line 8615 revestido com película Alcrom® Plus, ver página 228



PVC Line 8613 revestido com película Alcrom® Plus, ver página 229



PVC Line 8612 revestido com película Alcrom® Plus, ver página 230



PVC Line 8614 revestido com película Alcrom® Plus, ver página 230

Guia para a escolha dos perfis.

Pavimento	Espessura (mm)	Perfil de ligação para pavimentos ao mesmo nível	Perfil de ligação para pavimentos ao mesmo nível	Perfil de ligação para pavimentos ao mesmo nível	Junta de dilatação dinâmico para pavimentos ao mesmo nível
SPC/LVT Click Madeira Laminado	18,00		Z/1/SF + TPU/15		
	16,00		Z/1/SF + TPU/15		
	15,00		Z/1/SF + TPU/13		
	13,00		Z/1/SF + TPU/13		
	12,00		Z/1/SF + TPU/10		
	9,00		Z/1/SF + TPU/6		
	8,50		Z/1/SF + TPU/6		
	8,00		Z/1/SF + TPU/6		
	7,00	Z/4 + base PT/6	Z/1/SF + TPU/6		
	6,50	Z/4 + base PT/6	Z/1/SF + TPU/6		
	6,00	Z/4 + base PT/6			
	5,70	Z/4 + base PT/4			
	5,50	Z/4 + base PT/4			
	5,00	Z/4 + base PT/4		H/5/F	NZA/5A
	4,50	Z/4 + base PT/4			
4,20	Z/4 + base PT/4				
4,00	Z/4 + base PT/4				

LEGENDA:

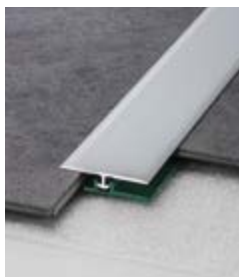

Z/4 + base PT/6
Z/4 + base PT/4
Ver página 182



Z/1/SF + TPU/15
Z/1/SF + TPU/13
Z/1/SF + TPU/10
Z/1/SF + TPU/6
Ver página 176



H/5/F
Ver página 198

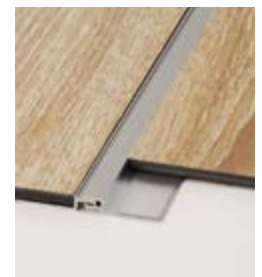

NZA/5A
Ver página 190

Perfil terminal	Perfil terminal	Perfil terminal para diferente nivel	Perfil terminal para diferente nivel	Perfil terminal dinâmico para diferente nivel
	S/9/SF + TPU/15		C/7/SF + TPU/15	
	S/9/SF + TPU/15		C/7/SF + TPU/15	
	S/9/SF + TPU/13		C/7/SF + TPU/13	
	S/9/SF + TPU/13		C/7/SF + TPU/13	
	S/9/SF + TPU/10		C/7/SF + TPU/10	
	S/9/SF + TPU/6		C/7/SF + TPU/6	
	S/9/SF + TPU/6		C/7/SF + TPU/6	
	S/9/SF + TPU/6		C/7/SF + TPU/6	
S/4 + base PT/6/SA	S/9/SF + TPU/6	C/4 + base PT/6/SA	C/7/SF + TPU/6	
S/4 + base PT/6/SA	S/9/SF + TPU/6	C/4 + base PT/6/SA	C/7/SF + TPU/6	
S/4 + base PT/6/SA		C/4 + base PT/6/SA		
S/4 + base PT/4/SA		C/4 + base PT/4/SA		
S/4 + base PT/4/SA		C/4 + base PT/4/SA		
S/4 + base PT/4/SA		C/4 + base PT/4/SA		PBA/5/A
S/4 + base PT/4/SA		C/4 + base PT/4/SA		
S/4 + base PT/4/SA		C/4 + base PT/4/SA		
S/4 + base PT/4/SA		C/4 + base PT/4/SA		

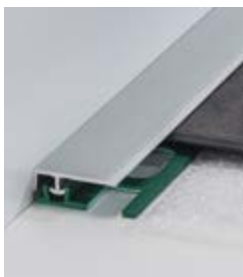

S/4 + base PT/6/SA
S/4 + base PT/4/SA
Ver página 182



S/9/SF + TPU/15
S/9/SF + TPU/13
S/9/SF + TPU/10
S/9/SF + TPU/6
Ver página 176



C/4 + base PT/6/SA
C/4 + base PT/4/SA
Ver página 182



C/7/SF + TPU/15
C/7/SF + TPU/13
C/7/SF + TPU/10
C/7/SF + TPU/6
Ver página 176



PBA/5/A
Ver página 190

Profilpas Digital System sem limites para a imaginação



A combinação perfeita entre pavimento, rodapé e perfis é agora uma realidade graças ao Profilpas Digital System (PDS), o sistema de impressão digital que reproduz fielmente decorações com efeito de madeira, SPC, mármore, pedra ou cerâmica. Uma vasta seleção de decorações padrão já está disponível na nossa base de dados para responder a qualquer necessidade, mas, em caso de personalizações adicionais, simplesmente envie uma amostra para criar qualquer decoração, mesmo as mais criativas.

Além disso, graças a um verniz digital, o Profilpas Digital System permite realizar impressões com relevo variável para uma reprodução ainda mais fiel da textura original. Os vernizes com efeito 3D oferecem uma profundidade e um realismo sem precedentes, proporcionando uma sensação táctil única. E há mais: com esta tecnologia, agora é possível obter também cores especiais, ampliando as possibilidades de personalização e design.

UNISYSTEM PLUS Z/1/SF, C/7/SF, S/9/SF PROFIX THIN Z/4, C/4 E S/4	min. 54 m
Quantidade 20 un / 54 m	Quantidade 120 un / 324 m
Quantidade 40 un / 108 m	Quantidade 140 un / 378 m
Quantidade 60 un / 162 m	Quantidade 160 un / 432 m
Quantidade 80 un / 216 m	Quantidade 180 un / 486 m
Quantidade 100 un / 270 m	Quantidade 200 un / 540 m
UNISYSTEM PLUS Z3/30, C/10, C/13, C/22 E S/15	min. 540 m divididos em até 5 decorações
UNISYSTEM PLUS G/2 E G/4	min. 540 m divididos em até 5 decorações
PRESTOWOOD 22/A, 50/A, 63/A E 74/A	min. 540 m divididos em até 5 decorações
TERMINAL RC/ /F	min. 540 m divididos em até 5 decorações
PVC LINE 8605, 8606, 8608, 8615, 8616, 8612, 8613 E 8614	min. 500 m divididos em até 2 decorações

Para solicitar outras personalizações, contactar o nosso departamento comercial.

Para personalizações com decorações não presentes na nossa base de dados, contactar o nosso departamento comercial.





A principal característica da tecnologia PDS é a redução significativa do metamerismo, o efeito óptico pelo qual duas cores que parecem idênticas sob a mesma luz podem parecer diferentes quando as condições de iluminação mudam. Isso ocorre porque as cores refletem a luz de maneiras diferentes, dependendo da fonte de luz.

Graças à nossa impressão digital, rodapés e perfis mantêm uma consistência cromática superior, mantendo inalterado o seu aspecto estético, mesmo em diferentes condições de luz. Isto é particularmente importante em ambientes com iluminação variável, como showrooms, lojas e espaços de exposição, onde a percepção da cor pode influenciar significativamente a experiência do cliente.

LUZ QUENTE

LUZ NEUTRA

LUZ FRIA

ALTO
METAMERISMO

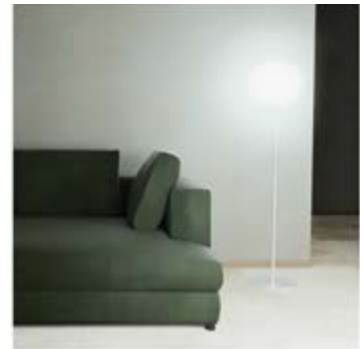

BAIXO
METAMERISMO





Perfis curváveis

Os perfis da gama Flex são desenvolvidos para a aplicação de pavimentos em cerâmica, madeira, laminado, SPC, alcatifa, etc., onde é necessário seguir um traçado curvilíneo da superfície. Graças à utilização da máquina Proflex Machine, estes perfis podem ser facilmente moldados seguindo as curvaturas desejadas, garantindo um resultado estético e funcional impecável.



Perfis curváveis

proangle flex

Proangle é uma gama de perfis para acabamento, remate, proteção e decoração na aplicação de pavimentos planos em cerâmica, mármore, granito, parquet ou outros materiais colados. É ideal também como junta de separação e decoração entre pavimentos de materiais diferentes, como acabamento e proteção de cantos de degraus, plataformas e bancadas de trabalho. A versão Flex foi especialmente desenvolvida para responder às situações de aplicação em que é necessário curvar o perfil. Proangle Flex pode ser curvado manualmente ou com a máquina Proflex Machine.



AIF/10 aço inox AISI 304 DIN 14301

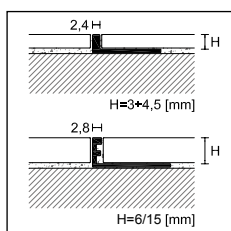

ZGF/
ZNF/

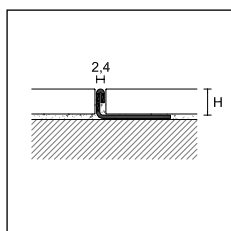

AIF/

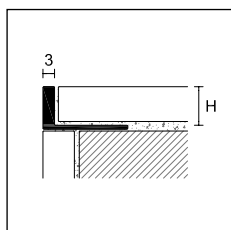

ZBGF/

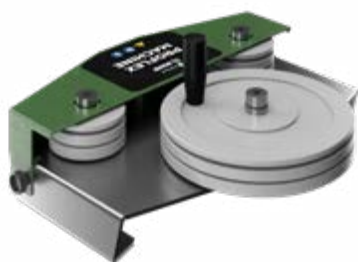

PROFLEX MACHINE - máquina manual para curvar perfis flexíveis, ver página 257

Completar o código do artigo com a medida H (ex. ZGF/ para H=8 torna-se ZGF/8)

PROANGLE FLEX

comprimento = 270 cm - emb. de 20 un

		H						
ART.	acabamento	3	4,5	6	8	10	12,5	15
ALUMÍNIO								
ZGF/	alumínio natural	88720	88721	88722	88723	88724	88725	88726
	euro/un	10,718	11,381	11,599	12,163	12,468	13,010	13,806

LATÃO

ZNF/	latão natural	88701	-	88703	88704	88705	88706	-
	euro/un	30,111	-	31,449	33,250	34,996	37,771	-

comprimento = 270 cm - embalagem de 10 un

AÇO

AIF/	aço inox AISI 304 DIN 14301	-	-	91622	91623	91624	91625	-
	euro/un	-	-	33,699	34,688	36,159	37,376	-

Artigos Proangle Flex em outras alturas estão disponíveis por encomenda

PROANGLE FLEX

comprimento = 270 cm - emb. de 20 un

		H					
ART.	acabamento	8	10	12,5	15	20	22,5
ALUMÍNIO							
ZBGF/	alumínio natural	90011	90013	90015	90017	90019	90021
	euro/un	16,174	16,426	17,574	18,984	21,116	22,000

prodecor dj flex - projoint t

Prodecor DJ é uma gama de perfis para acabamento, remate, proteção na aplicação de pavimentos ao mesmo nível em cerâmica, mármore, granito, parquet ou outros materiais.

É ideal também como junta de separação entre pavimentos de materiais diferentes, como perfil perimetral para contenção de capachos ou como proteção e acabamento de degraus e degraus em cerâmica. A versão Flex foi especialmente desenvolvida para responder às situações de aplicação em que é necessário curvar o perfil. O Prodecor DJ Flex deve ser curvado com a máquina Proflex Machine.



DJAF/10 alumínio anodizado prata

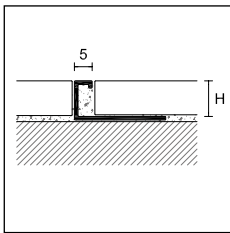

DJAF/
DJNF/



PRODECOR DJ FLEX

comprimento = 270 cm - emb. de 10 un

		H	
ART.	acabamento	10	12,5
ALUMÍNIO			
DJAF/	anodizado prata	95685	95689
	euro/un	24,818	25,887
LATÃO			
DJNF/	latão natural	95695	95699
	euro/un	54,723	56,799

O perfil DJNF está disponível nas alturas H=8, H=15 e H=20 mm por encomenda, com um mínimo de 100 peças por cada altura.

Projoint T é uma gama de perfis para a separação, proteção e decoração de pavimentos ao mesmo nível em cerâmica, mármore, granito, parquet ou outros materiais colados.

É ideal também para cobrir eventuais imperfeições causadas pelo corte ou pela colocação entre pavimentos de materiais diferentes. Para responder às situações de colocação em que é necessário seguir uma linha curva, o Projoint T pode ser curvado com a máquina Proflex Machine.

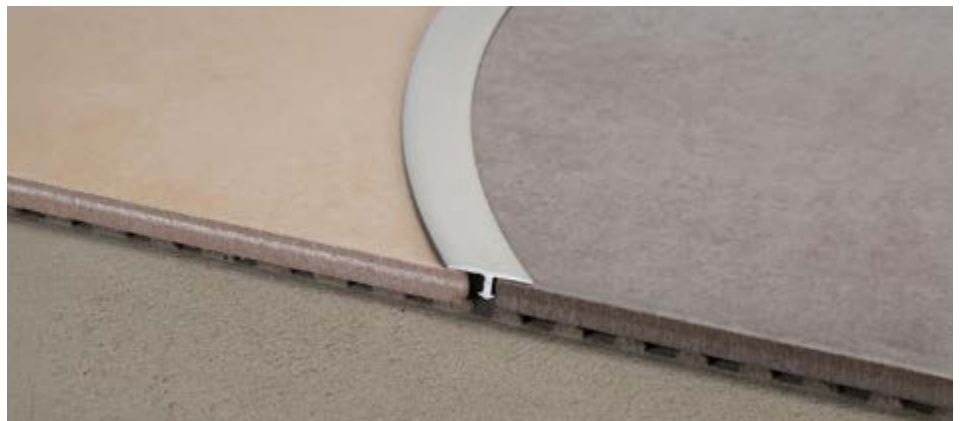

99/T/14 alumínio anodizado prata

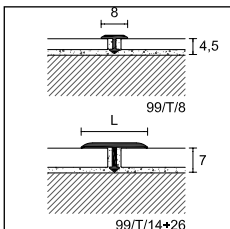

99/T/



PROJOINT T

comprimento = 270 cm - embalagem

		50 un	50 un	30 un	20 un
largura		8	14	20	26
ALUMÍNIO					
	anodizado prata	75075	75080	63600	75082
	euro/un	10,727	11,830	12,778	15,689
99/T/	anodizado ouro	-	75083	75084	75085
	euro/un	-	13,194	14,264	17,029
	anodizado titânio	-	75099	-	-
	euro/un	-	15,550	-	-

PROFLEX MACHINE - máquina manual para curvar perfis flexíveis, ver página 257

Completar o código do artigo com a medida H (ex. DJAF/ para H=10 torna-se DJAF/10)

terminal flex - prostep flex

Terminal RC é uma gama de perfis terminais para pavimentos flutuantes ou colados em madeira, laminado e resilientes. O mesmo perfil está também disponível na versão curvável RCF/. Este último pode ser curvado com a máquina específica Proflex Machine.



RCF/ alumínio anodizado prata

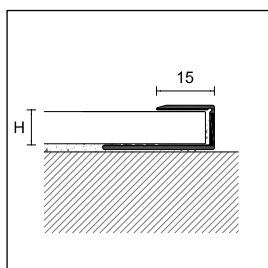

RCF/



TERMINAL RC FLEX

comprimento = 270 cm - embalagem de 10 un

		H	
ART.	acabamento	9	11
ALUMÍNIO			
RCF/	anodizado prata	67712	67714
	euro/un	26,460	26,897

Prostep Flex é uma gama de perfis de alumínio curváveis para a proteção de cantos de degraus ou plataformas. Estes perfis podem ser curvados com a máquina específica Proflex Machine.



GF/710 alumínio anodizado prata

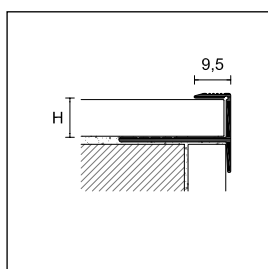

GF/



PROSTEP FLEX

comprimento = 270 cm - emb. de 10 un

		H	
ART.	acabamento	10	15
ALUMÍNIO			
GF/	anodizado prata	67569	67350
	euro/un	26,597	28,000

PROFLEX MACHINE - máquina manual para curvar perfis flexíveis, ver página 257

Completar o código do artigo com a medida H (ex. RCF/ para H=9 torna-se RCF/9)

Metal Line 90 é um rodapé em alumínio, disponível em diversos acabamentos, que permite criar uma elegante junção entre a parede e o pavimento. Graças à sua aba saliente, este rodapé garante uma cobertura perfeita do espaço de dilatação perimetral, indispensável para um pavimento flutuante, seja em madeira, laminado, LVT ou SPC. Todos os modelos desta série podem ser curvados com a máquina específica Proflex Machine, com um kit de rodas específico.



90/BSF alumínio anodizado prata

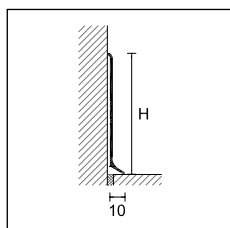

METAL LINE 90

comprimento = 200 cm - emb. 25 de un

		H cm						
ART.	acabamento	4	5	6	7	8	10	
ALUMÍNIO								
	anodizado prata		78080	78084	78100	78138	78130	78137
	euro/un		16,963	19,035	20,715	23,569	26,356	33,942
	lacado branco polido RAL 9010		-	-	78112	-	-	-
	lacado branco mate RAL 9010		-	-	78110	-	-	-
90/ SF	euro/un		-	-	20,715	-	-	-
	anodizado titânio		-	-	78103	-	-	-
	euro/un		-	-	26,072	-	-	-
	lacado cinzento antracite RAL 7016		-	-	78118	-	-	-
	lacado cinzento antigo		-	-	78119	-	-	-
	euro/un		-	-	29,965	-	-	-
90/ A	anodizado prata autoadesivo		-	-	78106	-	78136	-
	euro/un		-	-	25,967	-	31,675	-
90/ BSF	bril. polido titânio		-	-	78142	-	78149	-
90/ SSF	bril. escovado prata		78082	-	78105	-	78133	-
	bril. escovado ouro		-	-	78107	-	78135	-
	euro/un		26,690	-	30,933	-	39,538	-
	90/ TMSF	bril. escovado titânio		78088	-	78102	-	78134
	euro/un		30,988	-	35,206	-	49,483	-
TREND COLOR STONE								
90/ SF	lacado branco stone		-	-	78094	-	-	-
	lacado preto stone		-	-	78099	-	-	-
	euro/un		-	-	29,965	-	-	-
ALUMÍNIO LACADO ANTIBACTERIANO								
90H/ SF	lacado branco RAL9003 antibacteriano		-	-	78104	-	-	-
	euro/un		-	-	34,533	-	-	-

ADESIVOS ACONSELHADOS

ART.			euro/un	
MAPEFLEX MS 45	branco		6PB010043NR	9,800
MAPEFLEX MS 55	branco		6PV010043HN	12,200

Mapeflex MS 45 - embalagem de 300 ml; Mapeflex MS 55 - embalagem de 290 ml
Para mais informações, consultar o site www.mapei.pt

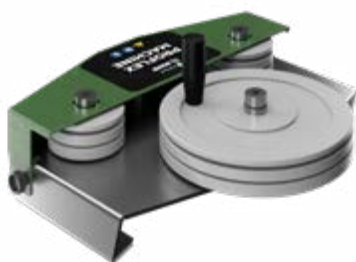

PROFLEX MACHINE - máquina manual para curvar perfis flexíveis, ver página 257

Completar o código do artigo com a medida H (ex. 90/ SF para H=4 torna-se 90/4SF)





Rodapés Metal Line

Escolher a Metal Line significa valorizar os detalhes, pois são estes que fazem a diferença. A Metal Line distingue-se pela sua versatilidade e funcionalidade, mas sobretudo pela sua inspiração no design contemporâneo. É uma gama inovadora, rica em soluções com uma grande variedade de combinações e cores de modo a satisfazer qualquer decoração, desde pequenos espaços a grandes locais de convívio.

Aço e alumínio, os materiais que dão forma, cor e dimensão ao espaço, traços minimalistas que acompanham a fluidez da vida quotidiana.

Com a Metal Line, é possível realizar uma continuidade de perfis que se integram perfeitamente em ambientes e estilos diferentes, valorizando o seu conteúdo estético e arquitetónico. Metal Line é uma gama de tendências, resultado da investigação da Profilpas em materiais e formas e na dedicação desta empresa pelo mundo da decoração de interiores e do design.

metal line

Metal Line 90 é um rodapé em alumínio, disponível em diversos acabamentos, que permite criar uma junção elegante entre a parede e o pavimento. Graças à sua aba saliente, este rodapé garante uma cobertura perfeita do espaço de dilatação perimetral, indispensável para um pavimento flutuante, seja em madeira, laminado, LVT ou SPC. Todos os modelos podem ser curvados utilizando a máquina especial Proflex, com um kit de rodas específico.



90/10 alumínio anodizado prata

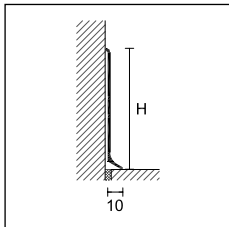

METAL LINE 90

comprimento = 200 cm - emb. de 25 un

ART.	acabamento	4	5	6	7	8	10
ALUMÍNIO							
	anodizado prata	78080	78084	78100	78138	78130	78137
	euro/un	16,963	19,035	20,715	23,569	26,356	33,942
	lacado branco polido RAL 9010	-	-	78112	-	-	-
	lacado branco mate RAL 9010	-	-	78110	-	-	-
	euro/un	-	-	20,715	-	-	-
90/ SF	anodizado titânio	-	-	78103	-	-	-
	euro/un	-	-	26,072	-	-	-
	lacado cinzento antracite RAL 7016	-	-	78118	-	-	-
	lacado cinzento antigo	-	-	78119	-	-	-
	euro/un	-	-	29,965	-	-	-
90/ A	anodizado prata autoadesivo	-	-	78106	-	78136	-
	euro/un	-	-	25,967	-	31,675	-
90/ BSF	bril. polido titânio	-	-	78142	-	78149	-
90/ SSF	bril. escovado prata	78082	-	78105	-	78133	-
	bril. escovado ouro	-	-	78107	-	78135	-
	euro/un	26,690	-	30,933	-	39,538	-
90/ TMSF	bril. escovado titânio	78088	-	78102	-	78134	-
	euro/un	30,988	-	35,206	-	49,483	-
TREND COLOR STONE							
90/ SF	lacado branco stone	-	-	78094	-	-	-
	lacado preto stone	-	-	78099	-	-	-
	euro/un	-	-	29,965	-	-	-
ALUMÍNIO LACADO ANTIBACTERIANO							
90H/ SF	lacado branco RAL 9003 antibacteriano	-	-	78104	-	-	-
	euro/un	-	-	34,533	-	-	-



Metal Line 90/6 alumínio anodizado prata



ângulo interno, ângulo externo, união e terminal direito-esquerdo

A Metal Line 90 pode ser curvada com a utilização da máquina específica Proflex Machine + Kit de rodas para Metal Line 90 (ver página 262).

A pedido, podemos fabricar a versão adesiva nas alturas 4, 5, 7 e 10, com um mínimo de 200 metros.

Também por encomenda, podemos fabricar rodapés em alumínio lacado com um mínimo de 300 m nas cores RAL 9003, RAL 7038, RAL 8019, RAL 9006, RAL 9007.

Para outras cores, contactar o nosso departamento comercial.

Completar o código do artigo com a medida H (ex. 90/SF para H=4 torna-se 90/4SF)

ADESIVOS ACONSELHADOS

ART.		euro/un
MAPEFLEX MS 45	branco	9,800
MAPEFLEX MS 55	branco	12,200

Mapeflex MS 45 - embalagem de 300 ml; Mapeflex MS 55 - embalagem de 290 ml

Para mais informações, consultar o site www.mapei.pt

ÂNGULO INTERNO

embalagem de 4 un		H cm						
ART.	acabamento	4	5	6	7	8	10	
METÁLICO								
90/ MI	prata		78630	78640	78650	78660	78670	78680
	<i>euro/un</i>		7,469	7,469	7,469	7,469	7,469	7,469
	titânio		-	-	78654	-	-	-
	branco polido RAL 9010		-	-	78664	-	-	-
	branco mate RAL 9010		-	-	78674	-	-	-
	cinzento antracite RAL 7016		-	-	78684	-	-	-
	cinzento antigo		-	-	78694	-	-	-
	polido titânio		-	-	78700	-	78712	-
	escovado prata		78718	-	78720	-	78722	-
	escovado ouro		-	-	78724	-	78744	-
escovado titânio		78714	-	78734	-	78754	-	
<i>euro/un</i>		8,143	-	8,143	-	8,143	-	
90/ MI	branco stone		-	-	78172	-	-	-
	preto stone		-	-	78173	-	-	-
<i>euro/un</i>		-	-	9,038	-	-	-	
90H/ MI	branco RAL 9003 antibacteriano		-	-	78690	-	-	-
	<i>euro/un</i>		-	-	9,645	-	-	-
POLIPROPILENO								
90/ I	anodizado prata		78236	78231	78190	78370	78195	78091
	<i>euro/un</i>		3,753	3,753	3,753	3,753	3,753	3,753

venda à unidade não disponível

UNIÃO

embalagem de 4 un		H cm						
ART.	acabamento	4	5	6	7	8	10	
METÁLICO								
90/ MG	prata		78632	78642	78652	78662	78672	78682
	<i>euro/un</i>		7,460	7,460	7,460	7,460	7,460	7,460
	titânio		-	-	78656	-	-	-
	branco polido RAL 9010		-	-	78666	-	-	-
	branco mate RAL 9010		-	-	78676	-	-	-
	cinzento antracite RAL 7016		-	-	78686	-	-	-
	cinzento antigo		-	-	78696	-	-	-
	polido titânio		-	-	78699	-	78703	-
	escovado prata		78738	-	78740	-	78742	-
	escovado ouro		-	-	78726	-	78746	-
escovado titânio		78716	-	78736	-	78756	-	
<i>euro/un</i>		8,143	-	8,143	-	8,143	-	
90/ MG	branco stone		-	-	78187	-	-	-
	preto stone		-	-	78188	-	-	-
<i>euro/un</i>		-	-	9,038	-	-	-	
90H/ MG	branco RAL 9003 antibacteriano		-	-	78692	-	-	-
	<i>euro/un</i>		-	-	9,645	-	-	-
POLIPROPILENO								
90/ G	anodizado prata		78237	78232	78192	78372	78197	78092
	<i>euro/un</i>		3,753	3,753	3,753	3,753	3,753	3,753

venda à unidade não disponível

ÂNGULO EXTERNO

embalagem de 4 un		H cm						
ART.	acabamento	4	5	6	7	8	10	
METÁLICO								
90/ ME	prata		78631	78641	78651	78661	78671	78681
	<i>euro/un</i>		7,469	7,469	7,469	7,469	7,469	7,469
	titânio		-	-	78655	-	-	-
	branco polido RAL 9010		-	-	78665	-	-	-
	branco mate RAL 9010		-	-	78675	-	-	-
	cinzento antracite RAL 7016		-	-	78685	-	-	-
	cinzento antigo		-	-	78695	-	-	-
	polido titânio		-	-	78698	-	78702	-
	escovado prata		78728	-	78730	-	78732	-
	escovado ouro		-	-	78725	-	78745	-
escovado titânio		78715	-	78735	-	78755	-	
<i>euro/un</i>		8,143	-	8,143	-	8,143	-	
90/ ME	branco stone		-	-	78174	-	-	-
	preto stone		-	-	78178	-	-	-
<i>euro/un</i>		-	-	9,038	-	-	-	
90H/ ME	branco RAL 9003 antibacteriano		-	-	78691	-	-	-
	<i>euro/un</i>		-	-	9,645	-	-	-
POLIPROPILENO								
90/ E	anodizado prata		78235	78230	78191	78371	78196	78090
	<i>euro/un</i>		3,753	3,753	3,753	3,753	3,753	3,753

venda à unidade não disponível

TERMINAL DIR-ESQ

embalagem de 4 pares		H cm						
ART.	acabamento	4	5	6	7	8	10	
METÁLICO								
90/ MP	prata		78633	78643	78653	78663	78673	78683
	<i>euro/par</i>		7,792	7,792	7,792	7,792	7,792	7,792
	titânio		-	-	78657	-	-	-
	branco polido RAL 9010		-	-	78667	-	-	-
	branco mate RAL 9010		-	-	78677	-	-	-
	cinzento antracite RAL 7016		-	-	78687	-	-	-
	cinzento antigo		-	-	78697	-	-	-
	polido titânio		-	-	78701	-	78721	-
	escovado prata		78748	-	78750	-	78752	-
	escovado ouro		-	-	78727	-	78747	-
escovado titânio		78717	-	78737	-	78757	-	
<i>euro/par</i>		8,934	-	8,934	-	8,934	-	
90/ MP	branco stone		-	-	78189	-	-	-
	preto stone		-	-	78199	-	-	-
<i>euro/par</i>		-	-	10,299	-	-	-	
90H/ MP	branco RAL 9003 antibacteriano		-	-	78693	-	-	-
	<i>euro/par</i>		-	-	10,997	-	-	-
POLIPROPILENO								
90/ P	anodizado prata		78238	78233	78193	78373	78198	78093
	<i>euro/par</i>		3,753	3,753	3,753	3,753	3,753	3,753

venda à unidade não disponível

Metal Line 790 é um rodapé em aço inoxidável polido ou escovado que, disponível em diferentes alturas, que segue as tendências minimalistas do design moderno. Graças à sua aba saliente, este rodapé garante uma cobertura perfeita do espaço de dilatação perimetral, indispensável para um pavimento flutuante, seja em madeira, laminado, LVT ou SPC. Metal Line 790 pode ser instalado na parede de forma fácil e rápida com a utilização de colas adequadas.



790/6 aço inox polido AISI 304 DIN 1.4301

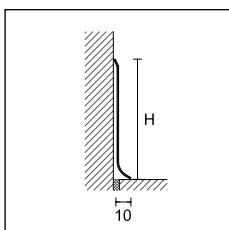

METAL LINE 790

comprimento = 270 cm - emb. de 10 un

		H cm					
ART.	acabamento	4	5	6	8	10	
AÇO							
790/ SF	aço inox polido AISI 304 DIN 14301		78120	78108	78129	78132	78139
	<i>euro/un</i>		25,111	33,184	39,764	48,523	60,491
	aço inox escovado AISI 304 DIN 1.4301		78128	78109	78126	78127	78140
	<i>euro/un</i>		32,516	38,427	46,133	61,309	74,963

artigo 790/10 SF embalagem de 5 un

ÂNGULO INTERNO EM METAL

embalagem de 4 un

		H cm					
ART.	acabamento	4	5	6	8	10	
790/ MI	efeito aço polido		78760	78761	78762	78763	78764
	<i>euro/un</i>		11,645	11,645	11,645	11,645	11,645
790/ MIS	efeito aço escovado		78780	78781	78782	78783	78784
	<i>euro/un</i>		16,507	16,507	16,507	16,507	16,507

venda à unidade não disponível

ÂNGULO EXTERNO EM METAL

embalagem de 4 un

		H cm					
ART.	acabamento	4	5	6	8	10	
790/ ME	efeito aço polido		78765	78766	78767	78768	78769
	<i>euro/un</i>		11,641	11,641	11,641	11,641	11,641
790/ MES	efeito aço escovado		78785	78786	78787	78788	78789
	<i>euro/un</i>		15,114	15,114	15,114	15,114	15,114

venda à unidade não disponível

UNIÃO EM METAL

embalagem de 4 un

		H cm					
ART.	acabamento	4	5	6	8	10	
790/ MG	efeito aço polido		78770	78771	78772	78773	78774
	<i>euro/un</i>		11,636	11,636	11,636	11,636	11,636
790/ MGS	efeito aço escovado		78790	78791	78792	78793	78794
	<i>euro/un</i>		15,108	15,108	15,108	15,108	15,108

venda à unidade não disponível

TERMINAL DIR-ESQ EM METAL

embalagem de 4 pares

		H cm					
ART.	acabamento	4	5	6	8	10	
790/ MP	efeito aço polido		78775	78776	78777	78778	78779
	<i>euro/par</i>		12,353	12,353	12,353	12,353	12,353
790/ MPS	efeito aço escovado		78795	78796	78797	78798	78799
	<i>euro/par</i>		15,825	15,825	15,825	15,825	15,825

venda à unidade não disponível

ADESIVOS ACONSELHADOS

ART.			<i>euro/un</i>
MAPEFLEX MS 45	branco		6PB010043NR 9,800
MAPEFLEX MS 55	branco		6PV010043HN 12,200

Mapeflex MS 45 - emb. 300 ml; Mapeflex MS 55 - emb. 290 ml; Para mais informações, consultar o site www.mapei.pt



790/MI
790/MIS



790/ME
790/MES



790/MG
790/MGS



790/MP
790/MPS

A pedido, podemos fabricar a versão adesiva em todas as alturas existentes, com um mínimo 200 metros.

Completar o código do artigo com a medida H (ex. 790/SF para H=4 torna-se 790/4SF)

Metal Line 92 e 93 são dois rodapés em alumínio, caracterizados por um design simples e uma forma ligeiramente arredondada, que criam uma ligação perfeita entre o pavimento e a parede. São dois elementos fáceis de instalar graças ao sistema de encaixe nos suportes, em alumínio natural ou PVC-U, fixados à parede com parafusos e buchas.



92/7 alumínio anodizado prata + S/95 suporte em alumínio

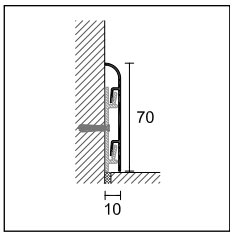

92/7



METAL LINE 92

comprimento = 200 cm + 3 suportes - embalagem de 20 un

H 7 cm

ART. acabamento

ALUMÍNIO

92/7	anodizado prata		78490
	euro/un		26,747

SUPORTE DE ALUMÍNIO

embalagem de 100 un

S/95	78295
euro/un	0,569

quantidade mínima de venda 100 unidades

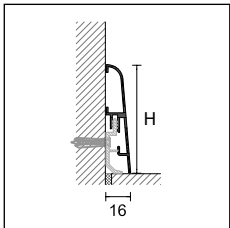

93/



METAL LINE 93

comprimento = 200 cm + 5 suportes - embalagem de 20 un

H cm

ART. acabamento

7

9

ALUMÍNIO

93/	anodizado prata		78495	78496
	euro/un		29,833	40,255

venda à unidade não disponível

CLIP FIXAÇÃO À PAREDE EM PVC-U

embalagem de 100 un

8608/C	29751
euro/emb	15,057

quantidade mínima de venda 1 embalagem



93/7 alumínio anodizado prata + 8608/C clip fixação à parede em PVC-U

A pedido, rodapés em alumínio lacado, mínimo de 300 m, nas cores cinzento antigo, RAL 9003, RAL 7038, RAL 8019, RAL 9006, RAL 9007. Para outras cores, contactar o nosso departamento comercial.

Metal Line 89 é um rodapé em alumínio, disponível em diferentes acabamentos, caracterizado por linhas quadradas e minimalistas; disponível em alturas de 4 ou 6 cm, delimita o espaço com discrição e elegância. Fixado à parede com a utilização de colas adequadas, além de ter uma função decorativa, garante uma cobertura perfeita do espaço de dilatação perimetral, indispensável para um pavimento flutuante, seja em madeira, laminado, LVT ou SPC.



89/4 alumínio anodizado prata

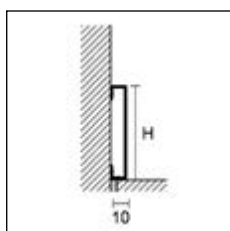

89/
89/ TM
89H/



Metal Line 89 brilhante escovado titânio

TREND
COLOR

METAL LINE 89

comprimento = 200 cm - emb. 25 un

ART.	acabamento	4	6	8
ALUMÍNIO				
	anodizado prata	78378	78478	78487
	euro/un	22,112	24,172	25,916
	anodizado titânio	78521	78522	-
	euro/un	26,647	28,409	-
89/	lacado branco mate RAL 9010	78517	78518	-
	euro/un	22,109	24,169	-
	lacado cinzento antigo	78515	78485	-
	lacado ferrugem	78516	-	-
	euro/un	28,408	30,404	-
89/ TM	brilhante escovado titânio	78388	78480	-
	euro/un	38,205	39,249	-
TREND COLOR STONE				
89/	lacado branco stone	78481	-	-
	lacado preto stone	78482	-	-
	euro/un	28,366	-	-
ALUMÍNIO LACADO ANTIBACTERIANO				
89H/	lacado branco RAL 9003 antibacteriano	-	78531	-
	euro/un	-	36,470	-

A pedido, rodapés alumínio lacado, mínimo de 300 m nas cores cinzento antigo, RAL 9003, RAL 7038, RAL 8019, RAL 9006, RAL 9007. Para outras cores, contactar o nosso departamento comercial.



89/ EI



89/4 alumínio lacado cinzento antigo + 89/4EI

ÂNGULO INTERNO, EXTERNO, TERMINAL DIR-ESQ

embalagem de 4 un

ART.	acabamento	4	6	8
ALUMÍNIO				
	anodizado prata	78505	78506	78527
	euro/un	12,413	12,413	13,093
	anodizado titânio	78523	78524	-
	euro/un	12,413	12,413	-
89/ EI	lacado branco mate RAL 9010	78519	78520	-
	euro/un	12,413	12,413	-
	lacado cinzento antigo	78512	78513	-
	lacado ferrugem	78514	-	-
	euro/un	12,413	12,413	-
89/ TMEI	brilhante escovado titânio	78509	78510	-
	euro/un	12,413	12,413	-
89/ EI	lacado branco stone	78507	-	-
	lacado preto stone	78508	-	-
	euro/un	12,413	-	-
89H/ EI	lacado branco RAL 9003 antibacteriano	-	78533	-
	euro/un	-	16,125	-

venda à unidade não disponível

Completar o código do artigo com a medida H (ex. 89/ para H=4 torna-se 89/4).

Em alumínio anodizado, a Metal Line 89 I Design caracteriza-se por um acabamento escovado especial e por cores originais que permitem uma ampla escolha de combinações cromáticas, de acordo com as últimas tendências do design moderno.



89/6 alumínio anodizado titânio

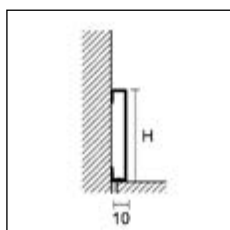

89/



METAL LINE - I DESIGN

comprimento = 200 cm - emb. 25 un

		H cm	
ART.	acabamento	4	6
ALUMÍNIO ANODIZADO			
89/	platina		31400 31402
	titânio		31410 31412
	castanho		31420 31422
	castanho escuro		31430 31432
	carbono		31440 31442
	euro/un		41,269



89/ EI

ÂNGULOS EXTERNOS/INTERNOS/TERMINAIS

embalagem de 2 un

		H cm	
ART.	acabamento	4	6
ALUMÍNIO ANODIZADO			
89/ EI	platina		31450 31452
	titânio		31460 31462
	castanho		31470 31472
	castanho escuro		31480 31482
	carbono		31490 31492
	euro/un		28,618

Completar o código do artigo com a medida H (ex. 89/ para H=4 torna-se 89/4)

Metal Line 89 é um rodapé em alumínio anodizado, preparado para receber iluminação LED em faixa.

Graças a um elemento difusor, a luz é distribuída ao longo de todo o comprimento do perfil.

Inserindo um dimmer opcional no sistema, é possível regular a intensidade luminosa do rodapé para desempenhar funções elegantes de decoração ou iluminação noturna de cortesia.



89/6L alumínio anodizado prata

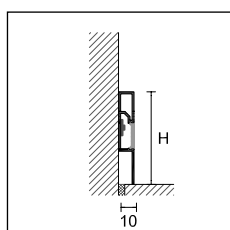

89/6L



PROLIGHT METAL LINE 89

comprimento = 200 cm - emb. 25 un

		H cm	
ART.	acabamento	6	
ALUMÍNIO			
89/6L	anodizado prata		86000
euro/un			38,741



89/6EI

ÂNGULO INTERNO, EXTERNO, TERMINAL DIR-ESQ

embalagem de 4 un

		H cm	
ART.	acabamento	6	
ALUMÍNIO			
89/6EI	anodizado prata		78506
euro/un			12,418

Para obter o melhor resultado estético e para a validade da garantia, é essencial utilizar os nossos componentes elétricos. Ver página 248

venda à unidade não disponível

metal line

Metal Line 89/613 é um rodapé em alumínio caracterizado por linhas quadradas e minimalistas. Com 13 mm de largura, garante uma cobertura perfeita do espaço de dilatação perimetral, indispensável para um pavimento flutuante, seja em madeira, laminado, LVT ou SPC.



89/613 anodizado prata

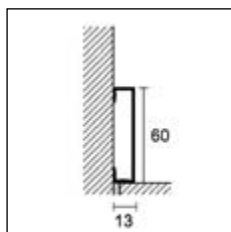

89/613



METAL LINE 89/613



comprimento = 200 cm - emb. 25 un

H cm

ART. acabamento

6

ALUMÍNIO

	anodizado prata		78486
	<i>euro/un</i>		25,831
89/613	lacado branco mate RAL 9010		78488
	<i>euro/un</i>		30,060

ÂNGULO INTERNO, EXTERNO, TERMINAL DIR-ESQ



embalagem de 4 un

H cm

ART. acabamento

6

ALUMÍNIO

	anodizado prata		78525
	<i>euro/un</i>		13,081
89/613 EI	lacado branco mate RAL 9010		78526
	<i>euro/un</i>		13,081

venda à unidade não disponível



89/613 EI

Metal Line 105 é um rodapé em alumínio, caracterizado por linhas quadradas e minimalistas. Este modelo caracteriza-se por um sistema de instalação simples e rápido, de encaixe numa base em PVC coextrudido, que deve ser fixada à parede com parafusos e buchas.



Metal Line 105 anodizado prata

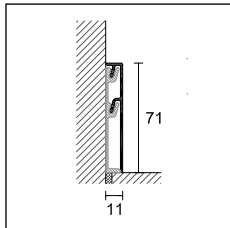

105/7
105/CB



105/71



105/7E



105/7G



105/7P

METAL LINE

embalagem de 10 un

H cm

ART. acabamento

7

ALUMÍNIO

105/7	acabado prata	comprimento 200 cm	comprimento 400 cm
		78900	78910
	euro/un	44,570	98,888

comprimento 400 cm venda à unidade não disponível

BASE PARA FIXAÇÃO

embalagem de 10 un

H cm

ART.

7

PVC COEXTRUDIDO

105/CB	branco	comprimento 200 cm	78920
	euro/un		7,234

venda à unidade não disponível

ÂNGULO INTERNO

embalagem de 4 un

H cm

ART. acabamento

7

METÁLICO

105/7I	prata	78932
	euro/un	9,472

venda à unidade não disponível

ÂNGULO EXTERNO

embalagem de 4 un

H cm

ART. acabamento

7

METÁLICO

105/7E	prata	78934
	euro/un	9,473

venda à unidade não disponível

UNIÃO

embalagem de 4 un

H cm

ART. acabamento

7

METÁLICO

105/7G	prata	78936
	euro/un	8,516

venda à unidade não disponível

TERMINAL DIR-ESQ

embalagem de 4 pares

H cm

ART. acabamento

7

METÁLICO

105/7P	prata	78938
	euro/par	8,532

venda à unidade não disponível

metal line

Metal Line 87/6 e 88/6 são dois rodapés encastrados para respetivamente reboco e gesso cartonado. Ambos são compostos por dois elementos separados: uma base em alumínio natural que é completada com uma inserção em alumínio anodizado prateado ou lacado branco mate. Uma vez aplicados, os rodapés integram-se perfeitamente na superfície da parede, delineando o perímetro do ambiente. A aplicação é feita em duas fases diferentes, começando pela base quando o ambiente ainda está em bruto e completando-se posteriormente à aplicação do pavimento com a inserção desejada.



87/6 e 88/6 alumínio natural + 88/16L/A inserção em alumínio para LED

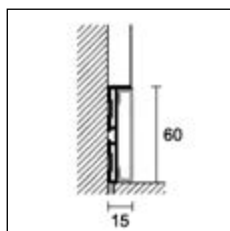

87/6 + 88/16SF
inserção em
alumínio



METAL LINE 87 E 88

comprimento = 200 cm - emb. 20 un

H cm

ART. acabamento

6

ALUMÍNIO

87/6	alumínio natural (furado)		78338
	euro/un		31,990
88/6	alumínio natural (furado)		78310
	euro/un		38,073

INSERÇÃO EM ALUMÍNIO

comprimento = 200 cm - emb. 20 un

H cm

ART. acabamento

6

88/16SF	inserção alumínio anodiza- do prata		78563
	inserção alumínio lacado branco mate RAL 9010		78558
	euro/un		24,544

INSERÇÃO EM ALUMÍNIO PARA LED

comprimento = 200 cm - emb. 20 un

H cm

ART. acabamento

6

88/16L/A	anodizado prata		78559
	lacado branco mate RAL 9010		78560
	euro/un		30,193

para componentes elétricos - ver página 248

ÂNGULO EXTERNO EM METAL

embalagem de 4 un

H cm

ART. acabamento

6

88/6E	prata		78561
	lacado branco mate RAL 9010		78562
	euro/un		13,966

venda à unidade não disponível

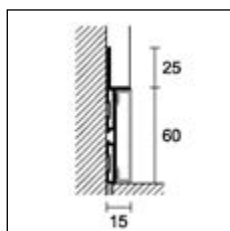

88/6 + 88/16SF
inserção em
alumínio

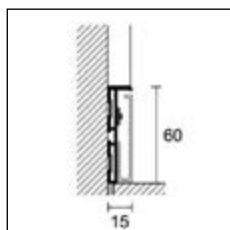

87/6 + 88/16L/A
inserção em alumi-
nio para led

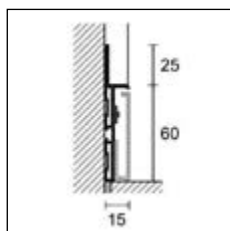

88/6 + 88/16L/A
inserção em alumi-
nio para LED



88/6E



88/6 alumínio natural + 88/16SF alumínio lacado branco mate

Para obter o melhor resultado estético e para a validade da garantia, é essencial utilizar os nossos componentes elétricos. Ver página 248

Prolight Metal Line SKL/2 é um rodapé em alumínio preparado para receber iluminação LED indireta. A sua secção particular permite criar um efeito de luz original ao longo de toda a parede, valorizando esteticamente toda a superfície. Além das versões anodizado prata e branco pedra, SKL/2 está disponível numa ampla gama de cores, incluindo seis efeitos cimento originais, dois tons metálicos especiais e um branco caracterizado por uma cor extraordinariamente uniforme e plena.



SKL/2 alumínio lacado concrete white

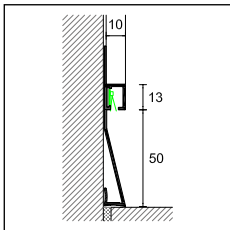

SKL/2



TREND
COLOR

PROLIGHT METAL LINE S

comprimento = 270 cm - emb. 5 un		H mm
ART.	acabamento	10
ALUMÍNIO		
SKL/2	anodizado prata	78579
	euro/un	50,236
ALUMÍNIO LACADO		
	branco stone	78591
	concrete white	78592
	concrete graphite	78593
	concrete smoke	78594
SKL/2	concrete mud	78595
	concrete sand	78596
	metal dark	78597
	metal light	78598
	solid white	78599
	euro/un	85,531

COMPONENTES E ACESSÓRIOS ELÉTRICOS PARA ILUMINAÇÃO

ART.	descrição	
L5/NW/65 L	bobina 5 m fita LED, luz lateral, cor branco neutro 4000 °K 9,6W/m - IP65	84136
	euro/un	228,363

Para outros componentes elétricos ver pág. 248

Metal Line AF M Design é um rodapé em alumínio com linhas modernas e minimalistas que marca o ponto de encontro entre pavimentos e revestimentos. O vazio destacado por este elemento separa claramente as duas superfícies por uma sombra elegante.



AF/1/ alumínio anodizado prata

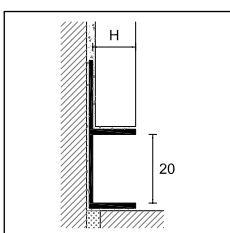

AF/1/



METAL LINE AF - M DESIGN

comprimento = 270 cm - emb. 10 un		H mm		
ART.	acabamento	6	10	12,5
ALUMÍNIO				
	anodizado prata	13198	13199	13200
	euro/un	28,212	28,282	29,499
AF/1/	anodizado titânio	13201	13203	13202
	lacado branco polido RAL 9010	13196	13197	13204
	euro/un	41,023	45,203	45,251

metal line

Metal Line 100 é um rodapé em alumínio anodizado disponível em duas alturas e é indicado para aplicações em painéis de gesso cartonado e rebocos diretamente na parede. O perfil é fácil de aplicar com utilização de colas adequadas.



100/70 alumínio anodizado prata

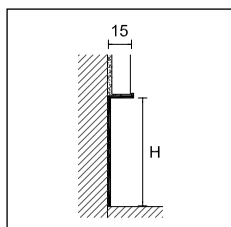

100/



METAL LINE 100

comprimento = 200 cm - emb. 20 un

H mm

ART.	acabamento	40	70
------	------------	----	----

ALUMÍNIO

100/	anodizado prata		78277	78279
	<i>euro/un</i>		21,064	28,326

A linha Metal 101, ideal para painéis de gesso cartonado em alumínio anodizado, é indicada para aplicações diretamente em paredes brutas. O perfil é aplicado com colas adequadas, antes de se proceder ao reboco da parede.



101/74 alumínio anodizado prata

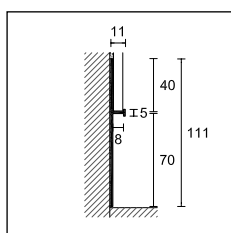

101/74



METAL LINE 101

comprimento = 200 cm - emb. 20 un

H mm

ART.	acabamento	70
------	------------	----

ALUMÍNIO

101/74	anodizado prata		78281
	<i>euro/un</i>		39,250

ADESIVOS ACONSELHADOS

ART.	<i>euro/un</i>
------	----------------

MAPEFLEX MS 45	branco <input type="checkbox"/>	6PB010043NR	9,800
MAPEFLEX MS 55	branco <input type="checkbox"/>	6PV010043HN	12,200

Mapectex MS 45 - embalagem de 300 ml; Mapectex MS 55 - embalagem de 290 ml

Para mais informações, consultar o site www.mapei.pt

A pedido, rodapés em alumínio lacado com um mínimo de 300 m nas cores cinzento antigo, RAL 9003, RAL 7038, RAL 8019, RAL 9006, RAL 9007.

Para outras cores contactar o departamento comercial.

Metal Line 95 é um rodapé em alumínio, disponível em duas alturas diferentes. Este modelo caracteriza-se por um sistema de instalação simples e rápido, de encaixe em suportes em alumínio natural que, fixados à parede com parafusos e buchas, que facilitam a sua remoção.

Metal Line 94/7SF é um rodapé com uma secção que facilita a fixação à parede com adesivos cimentícios.



95/7SF anodizado prata

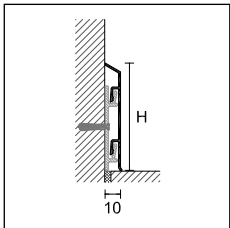

95/



METAL LINE 95

embalagem de 25 un		H 7 cm		H 10 cm	
ART.	acabamento	200 cm + 3 suportes	400 cm + 6 suportes	200 cm + 3 suportes	400 cm + 6 suportes
ALUMÍNIO					
95/ SF	anodizado prata	78160	78161	78175	78176
	euro/un	26,314	57,890	36,892	73,723

comprimento 400 cm embalagem de 10 un

SUPORTE EM ALUMÍNIO

embalagem de 100 un		
S/95		78295
	euro/un	0,569

quantidade mínima de venda 100 unidades

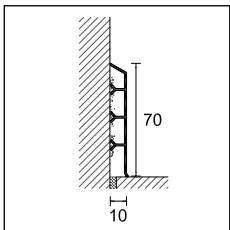

94/7SF



METAL LINE 94

comprimento = 200 cm - emb. 25 un		H cm
ART.	acabamento	7
ALUMÍNIO		
94/7SF	anodizado prata	78354
	euro/un	37,552



95/7I ângulo interno



95/7E ângulo externo



95/7G junção



terminal direito

ÂNGULO INTERNO EM POLIPROPILENO

embalagem de 4 un		H cm	
ART.	acabamento	7	10
95/ I	anodizado prata	78201	78206
	euro/un	4,569	4,569

venda à unidade não disponível

ÂNGULO EXTERNO EM POLIPROPILENO

embalagem de 4 un		H cm	
ART.	acabamento	7	10
95/ E	anodizado prata	78200	78205
	euro/un	4,572	4,572

venda à unidade não disponível

UNIÃO EM POLIPROPILENO

embalagem de 4 un		H cm	
ART.	acabamento	7	10
95/ G	anodizado prata	78202	78207
	euro/un	4,566	4,566

venda à unidade não disponível

TERMINAL DIR-ESQ EM POLIPROPILENO

embalagem de 4 pares		H cm	
ART.	acabamento	7	10
95/ P	anodizado prata	78203	78208
	euro/par	4,567	4,567

venda à unidade não disponível

A pedido, rodapés em alumínio lacado com um mínimo de 300 m nas cores cinzento antigo, RAL 9003, RAL 7038, RAL 8019, RAL 9006, RAL 9007.

Para outras cores contactar o nosso departamento comercial.

Completar o código do artigo com a medida H (ex. 95/SF para H=7 torna-se 95/7SF)

metal line

Metal Line 98 é um rodapé em alumínio, caracterizado por linhas curvas e suaves. Um sistema de instalação simples e funcional de encaixe, com suportes em alumínio natural fixados à parede, facilita a eventual remoção.

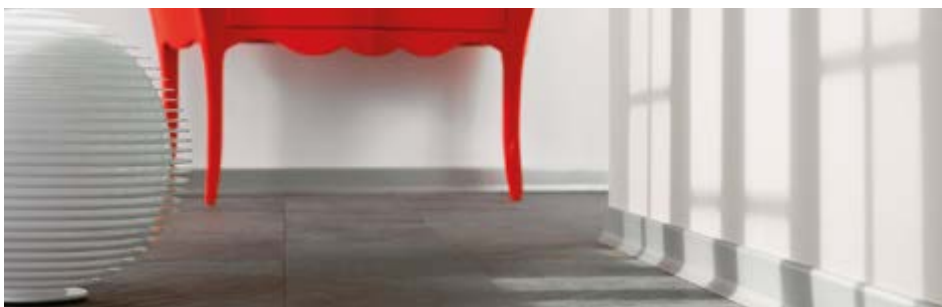

98/7SF alumínio anodizado prata

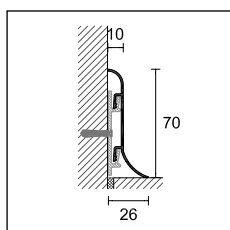

98/7SF



METAL LINE 98

embalagem de 20 un

H cm

ART. acabamento

7

ALUMÍNIO

ART.	acabamento	comprimento 200 cm + 3 suportes	comprimento 400 cm + 6 suportes
98/7SF	anodizado prata	78040	78041
	<i>euro/un</i>	36,734	80,800

comprimento 400 cm embalagem de 10 un

SUPORTE EM ALUMÍNIO

embalagem de 100 un

S/95

78295

euro/un

0,569

quantidade mínima de venda 100 unidades

ÂNGULO INTERNO EM POLIPROPILENO

embalagem de 4 un

H cm

ART. acabamento

7

98/7I anodizado prata

78221

euro/un

4,569

venda à unidade não disponível

ÂNGULO EXTERNO EM POLIPROPILENO

embalagem de 4 un

H cm

ART. acabamento

7

98/7E anodizado prata

78220

euro/un

4,569

venda à unidade não disponível

UNIÃO EM POLIPROPILENO

embalagem de 4 un

H cm

ART. acabamento

7

98/7G anodizado prata

78222

euro/un

4,569

venda à unidade não disponível

TERMINAL DIR-ESQ EM POLIPROPILENO

embalagem de 4 pares

H cm

ART. acabamento

7

98/7P anodizado prata

78223

euro/par

4,569

venda à unidade não disponível



98/7SF alumínio anodizado prata + S/95 suporte em alumínio

A pedido, rodapés em alumínio lacado com um mínimo de 300 m em cores cinzento antigo, RAL 9003, RAL 7038, RAL 8019, RAL 9006, RAL 9007. Para outras cores, contactar o nosso departamento comercial.

Metal Line 97/4 é um rodapé em alumínio com 4 cm de altura. Graças a um sistema simples de encaixe, através da utilização de clips em aço fixados à parede com parafusos e buchas, combina rapidez e facilidade de instalação.



97/4SF

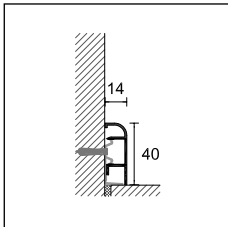

97/



METAL LINE 97

comprimento = 200 cm - emb. 25 un

H cm

ART. acabamento

4

ALUMÍNIO

97/4SF
+ 5 clips

anodizado prata



78000

euro/un

22,158

CLIPS DE FIXAÇÃO

embalagem 10 blister com 20 un

8602/C

29750

euro/blister

8,278

quantidade mínima de venda de 10 blisters

ÂNGULO INTERNO EM POLIPROPILENO

embalagem de 4 un

H cm

ART. acabamento

4

97/4I

anodizado prata



78002

euro/un

5,959

venda à unidade não disponível

ÂNGULO EXTERNO EM POLIPROPILENO

embalagem de 4 un

H cm

ART. acabamento

4

97/4E

anodizado prata



78001

euro/un

5,959

venda à unidade não disponível

UNIÃO EM POLIPROPILENO

embalagem de 4 un

H cm

ART. acabamento

4

97/4G

anodizado prata



78003

euro/un

5,959

venda à unidade não disponível

TERMINAL DIR-ESQ EM POLIPROPILENO

embalagem de 4 pares

H cm

ART. acabamento

4

97/4P

anodizado prata



78004

euro/par

5,959

venda à unidade não disponível



97/4SF alumínio anodizado prata
+ 8602/C clip de fixação

A pedido, rodapés em alumínio lacado com um mínimo de 300 m nas cores cinzento antigo, RAL 9003, RAL 7038, RAL 8019, RAL 9006, RAL 9007. Para outras cores, contactar o nosso departamento comercial.

metal line

Metal Line 97/7 é um rodapé em alumínio com 7 cm de altura e um design simples e linear. É fácil e rápido de instalar com um sistema de encaixe em suportes em alumínio natural, fixados à parede com parafusos e buchas.



97/7SF alumínio anodizado prata

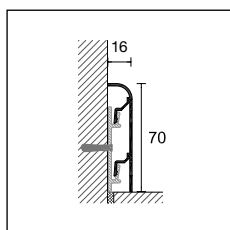

97/7SF



METAL LINE 97

comprimento = 200 cm - emb. 20 un

H cm

ART. acabamento

7

ALUMÍNIO

97/7SF +
3 suportes
anodizado prata

78005

euro/un

37,429

SUPORTE EM ALUMÍNIO

embalagem de 100 un

S/95

78295

euro/un

0,569

quantidade mínima de venda 100 unidades

ÂNGULO INTERNO EM POLIPROPILENO

embalagem de 4 un

H cm

ART. acabamento

7

97/7I anodizado prata

78157

euro/un

4,569

venda à unidade não disponível

ÂNGULO EXTERNO EM POLIPROPILENO

embalagem de 4 un

H 7 cm

ART. acabamento

97/7E anodizado prata

78156

euro/un

4,569

venda à unidade não disponível

UNIÃO EM POLIPROPILENO

embalagem de 4 un

H cm

ART. acabamento

7

97/7G anodizado prata

78158

euro/un

4,569

venda à unidade não disponível

TERMINAL DIR-ESQ EM POLIPROPILENO

embalagem de 4 pares

H cm

ART. acabamento

7

97/7P anodizado prata

78159

euro/par

4,569

venda à unidade não disponível



97/7SF alumínio anodizado prata
+ S/95 suporte em alumínio

A pedido, rodapés em alumínio lacado com um mínimo de 300 m nas cores cinzento antigo, RAL 9003, RAL 7038, RAL 8019, RAL 9006, RAL 9007. Para outras cores, contatar o nosso departamento comercial.

Metal Line 97/8 é um rodapé em alumínio com 8 cm de altura. É fácil e rápido de instalar utilizando apenas suportes em alumínio natural, fixados à parede com parafusos e buchas.



97/8SF alumínio anodizado prata

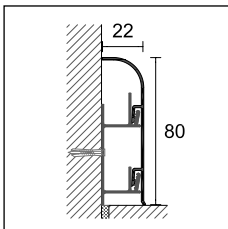

97/8SF



METAL LINE 97

embalagem de 20 un

H cm

ART. acabamento

8

ALUMÍNIO

97/8SF anodizado prata

comprimento 200 cm + 3 suportes

comprimento 400 cm + 6 suportes

78010

78011

euro/un

39,227

78,510

comprimento 400 cm embalagem de 10 un

SUPORTE EM ALUMÍNIO

embalagem de 100 un

S/97

78299

euro/un

1,008

quantidade mínima de venda 100 unidades

ÂNGULO INTERNO EM POLIPROPILENO

embalagem de 4 un

H cm

ART. acabamento

8

97/8I anodizado prata

78211

euro/un

4,569

venda à unidade não disponível

ÂNGULO EXTERNO EM POLIPROPILENO

embalagem de 4 un

H cm

ART. acabamento

8

97/8E anodizado prata

78210

euro/un

4,569

venda à unidade não disponível

UNIÃO EM POLIPROPILENO

embalagem de 4 un

H cm

ART. acabamento

8

97/8G anodizado prata

78212

euro/un

4,569

venda à unidade não disponível

TERMINAL DIR-ESQ EM POLIPROPILENO

embalagem de 4 pares

H cm

ART. acabamento

8

97/8P anodizado prata

78213

euro/par

4,569

venda à unidade não disponível



97/8SF alumínio anodizado prata + S/97 suporte em alumínio

A pedido, rodapés em alumínio lacado com um mínimo de 300 m nas cores cinzento antigo, RAL 9003, RAL 7038, RAL 8019, RAL 9006, RAL 9007. Para outras cores, contactar o nosso departamento comercial.





Rodapés PVC Line

Uma gama de rodapés em PVC, que satisfaz qualquer exigência técnica e combinação cromática. Alguns modelos podem ser personalizados graças à tecnologia de impressão digital PDS.

pvc line

PVC Line 8605 e 8606 são dois rodapés em PVC-U coextrudado, caracterizados por uma forma arredondada e uma altura de 70 mm. Ambos são compostos por um núcleo em PVC expandido e uma superfície visível em PVC rígido colorido para garantir o máximo rendimento estético e uniformidade cromática. O 8605 também está disponível revestido com película Alcrom® Plus e pode ser personalizado, ainda mais, graças à tecnologia de impressão digital Profilpas Digital System. O 8605 e o 8606 são fixados à parede com adesivo (Mapeflex MS 45 ou Mapeflex MS 55 da Mapei) ou com pregos. Além disso, não absorvem água, são resistentes a impactos, ao desgaste, aos raios UV e aos produtos normalmente utilizados para a limpeza de pavimentos e revestimentos.



8606 PVC-U coextrudado branco RAL 9003

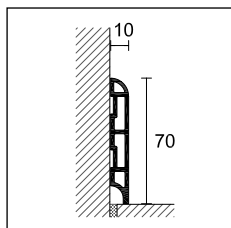

8605

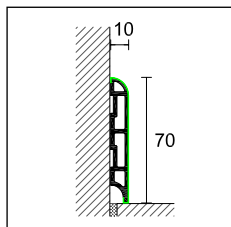

8605 revestido com película Alcrom® Plus



8605 PVC-U coextrudado revestido com película Alcrom® Plus

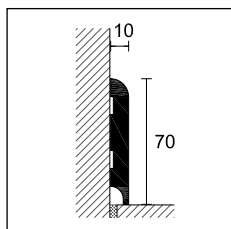

8606

Adesivo para rodapés- ver página 256.

8605 e 8606 podem ser revestidos com película Alcrom® Plus personalizada a pedido, encomendas com um mínimo de 500 metros.

Para decorações personalizadas, consultar o nosso departamento comercial

PVC LINE

comprimento 250 cm - embalagem de 20 un

H = 70 mm

PVC-U COEXTRUDIDO

ART.

8605	<input type="checkbox"/>	branco RAL 9003	29175
	<input type="checkbox"/>	branco RAL 9010	29177

euro/un **11,351**

venda à unidade não disponível

PVC LINE

comprimento 250 cm - embalagem de 20 un

H = 70 mm

PVC-U COEXTRUDIDO REVESTIDO COM PELÍCULA ALCROM® PLUS

ART. decorações

8605	<input type="checkbox"/>	96 branco RAL 9010 com relevo	29030
	<input type="checkbox"/>	97 preto RAL 9005 com relevo	29031

euro/un **14,326**

8605	<input type="checkbox"/>	99 prata escovado	29035
	<input type="checkbox"/>	100 aço escovado	29036

euro/un **21,500**

venda à unidade não disponível

PVC LINE

comprimento = 250 cm - embalagem de 20 un

H = 70 mm

PVC-U COEXTRUDIDO REVESTIDO COM PELÍCULA ALCROM® PLUS

ART.	decorações		decorações		decorações		decorações	
8605	02	29000	44	29013	1012	29104	1066	29122
	08	29001	47	29033	1021	29107	1069	29123
	10	29003	65	29018	1024	29108	1081	29127
	11	29004	76	29020	1030	29110	1084	29128
	12	29005	77	29021	1033	29111	1090	29130
	20	29006	78	29022	1036	29112	1105	29135
	25	29032	80	29023	1042	29114	1108	29136
	32	29007	81	29024	1045	29115	1111	29137
	34	29008	92	29026	1051	29117		
	35	29009	95	29029	1054	29118		
	36	29010	1003	29101	1057	29119		
	40	29011	1006	29102	1060	29120		
	41	29012	1009	29103	1063	29121		

euro/un **14,326**

venda à unidade não disponível

PVC LINE

comprimento 250 cm - embalagem de 20 un

H = 70 mm

PVC-U COEXTRUDIDO

ART.

8606	<input type="checkbox"/>	branco RAL 9003	29227
	<input type="checkbox"/>	branco RAL 9010	29229

euro/un **17,002**

venda à unidade não disponível

PVC Line 8608 é um rodapé em PVC-U expandido, caracterizado por uma forma arredondada e revestido com película Alcrom® Plus. Disponível em várias decorações, pode ser personalizado graças à tecnologia de impressão digital Profilpas Digital System. O 8608 pode ser fixado à parede com adesivo (Mapeflex MS 45 ou Mapeflex MS55 da Mapei), pregos ou cliques de fixação específicos. O PVC não absorve água, é resistente a impactos, ao desgaste, aos raios UV e aos produtos normalmente utilizados para a limpeza de pavimentos e revestimentos.



8608 PVC-U expandido revestido Alcrom® Plus + 8608/C

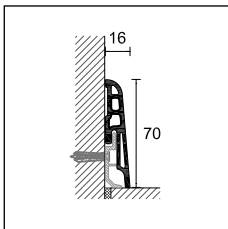

8608



PVC LINE

comprimento = 250 cm - embalagem de 20 un

PVC-U EXPANDIDO REVESTIDO COM PELÍCULA ALCROM® PLUS

H = 70 mm

ART.	decorações		decorações		decorações		
	02	29040	32	29047	77	29061	
	05	29075	34	29048	78	29062	
	08	29041	35	29049	80	29063	
	10	29043	36	29050	81	29064	
	11	29044	39	29080	89	29081	
8608	12	29045	40	29051	91	29082	
	14	29076	41	29052	92	29066	
	19	29077	44	29053	95	29069	
	20	29046	47	29073	96 branco RAL 9010 com relevo	29070	
	26	29078	65	29058	97 preto RAL 9005 com relevo	29071	
	31	29079	76	29060			
euro/un						15,064	
8608			99 prata escovado	29083			
			100 aço escovado	29084			
euro/un						21,070	

venda à unidade não disponível

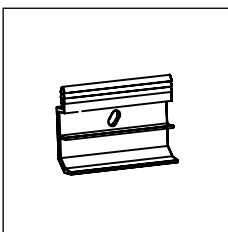

8608/C

CLIP FIXAÇÃO À PAREDE EM PVC-U PARA O ARTIGO 8608

embalagem de 100 un

8608/C	29751
euro/emb	15,057

quantidade mínima de venda 1 embalagem



8608 PVC-U expandido revestido Alcrom® Plus 99 prata escovado

Adesivo para rodapés - ver página 256.

8608 revestido com película Alcrom® Plus personalizada a pedido, encomendas com um mínimo de 500 metros.

Para decorações personalizadas, consultar o nosso departamento comercial

pvc line

PVC Line 8615 e 8616 são dois rodapés em PVC-U coextrudido, caracterizados por uma forma quadrada e uma altura de 70 mm.

Ambos são compostos por um núcleo em PVC expandido e uma superfície visível em PVC rígido colorido para garantir o máximo rendimento estético e uniformidade cromática. Também estão disponíveis revestidos com película e podem ser personalizados graças à tecnologia de impressão digital Profilpas Digital System. Os modelos 8615 e 8616 fixam-se à parede com adesivo (Mapeflex MS 45 ou Mapeflex MS 55 da Mapei) ou com pregos. Além disso, não absorvem água, são resistentes a impactos, ao desgaste, aos raios UV e aos produtos normalmente utilizados para a limpeza de pavimentos e revestimentos.



8615 PVC-U coextrudido branco RAL 9003

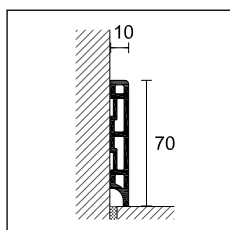

8615

PVC LINE

comprimento 250 cm - embalagem de 20 un

H = 70 mm

PVC-U COEXTRUDIDO

ART.

8615	<input type="checkbox"/>	branco RAL 9003	29353
	<input type="checkbox"/>	branco RAL 9010	29355

euro/un **11,340**

venda à unidade não disponível

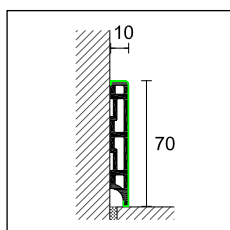

8615 revestido com película Alcrom® Plus

PVC LINE

comprimento 250 cm - embalagem de 20 un

H = 70 mm

PVC-U COEXTRUDIDO REVESTIDO COM PELÍCULA ALCROM® PLUS

ART.

decorações

8615	<input type="checkbox"/>	96 branco RAL 9010 com relevo	29357
	<input checked="" type="checkbox"/>	97 preto RAL 9005 com relevo	29358

euro/un **14,329**

venda à unidade não disponível

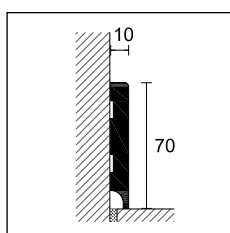

8616

PVC LINE

comprimento 250 cm - embalagem de 20 un

H = 70 mm

PVC-U COEXTRUDIDO

ART.

8616	<input type="checkbox"/>	branco RAL 9003	29495
------	--------------------------	-----------------	-------

euro/un **17,023**

venda à unidade não disponível

Adesivo para rodapés ver página 256.

8615 e 8616 podem ser revestidos com película Alcrom® Plus personalizada a pedido, encomendas com um mínimo de 500 metros.

Para decorações personalizadas, consultar o nosso departamento comercial.

PVC Line 8613 é um rodapé em PVC-U expandido revestido com película Alcrom® Plus, adequado para pavimentos em madeira. Pode ser fixado à parede com adesivo (Mapeflex MS 45 ou Mapeflex MS 55 da Mapei) ou através de fixação mecânica com cliques 8608/C.



8613 PVC-U expandido revestido Alcrom® Plus - decoração 96

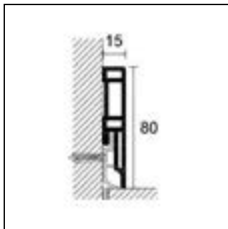

8613



PVC LINE

comprimento = 250 cm - embalagem de 20 un

PVC-U EXPANDIDO REVESTIDO COM PELÍCULA ALCROM® PLUS

H = 80 mm

ART.	decorações		decorações	
	05	30060	580	30076
	08	30061	1202	30078
	12	30062	1203	30079
	13	30063	1204	30080
	14	30064	1205	30081
	19	30065	1206	30082
	26	30066	1207	30083
	31	30094	1208	30084
8613	32	30067	1209	30085
	36	30068	1210	30086
	39	30069	1211	30087
	40	30070	1212	30088
	41	30071	1213	30089
	77	30072	1214	30090
	89	30073	1215	30091
	91	30074	1216	30092
	93	30075	1217	30093
	96 branco RAL 9010 com relevo	29971		
	euro/un		18,625	
8613	99 prata escovado	29974		
	100 aço escovado	29975		
	euro/un	24,192		

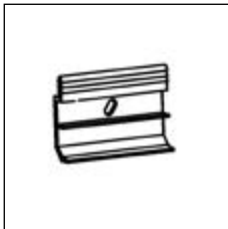

8608/C



8613 PVC-U expandido revestido Alcrom® Plus - decoração 100 aço escovado

CLIP FIXAÇÃO À PAREDE EM PVC-U PARA O ARTIGO 8613

embalagem de 100 un

8608/C	29751
euro/emb	15,057

quantidade mínima de venda 1 embalagem

venda à unidade não disponível

8613 revestido com película Alcrom® Plus personalizada a pedido, encomenda mínima de 500 metros.

Para decorações personalizadas, consultar o departamento comercial.

pvc line

PVC Line 8612 é um rodapé em PVC-U expandido revestido com película Alcrom® Plus. Pode ser fixado à parede com adesivo (tipo Mapeflex MS 45 ou Mapeflex MS 55 da Mapei).



8612/10 PVC-U expandido revestido Alcrom® Plus - decoração 96

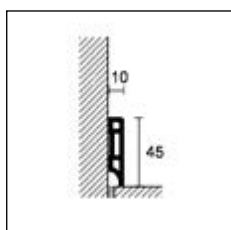

8612/10



PVC LINE

comprimento 250 cm - embalagem de 20 un

PVC-U EXPANDIDO REVESTIDO COM PELÍCULA ALCROM® PLUS

H = 45 mm

ART.	decorações		
	96 branco RAL 9010 com relevo	<input type="checkbox"/>	29970
	euro/un		14,177
8612/10	99 prata escovado	<input checked="" type="checkbox"/>	29968
	100 aço escovado	<input checked="" type="checkbox"/>	29967
	euro/un		19,024

venda à unidade não disponível

PVC Line 8614 é um rodapé em PVC-U expandido revestido com película Alcrom® Plus branco, adequado para renovações em que se pretende cobrir o contorno de rodapés antigos, mesmo que em cerâmica ou mármore, ainda presentes na parede. Pode ser fixado ao rodapé antigo com adesivo (tipo Mapeflex MS 45 ou Mapeflex MS 55 da Mapei).



8614 PVC-U expandido revestido Alcrom® Plus - decora 96

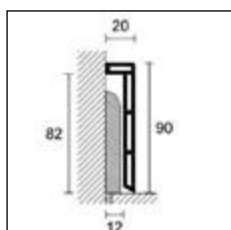

8614



PVC LINE

comprimento = 250 cm - embalagem de 20 un

PVC-U EXPANDIDO REVESTIDO COM PELÍCULA ALCROM® PLUS

H = 90 mm

ART.	decorações		
	96 branco RAL 9010 com relevo	<input type="checkbox"/>	29972
8614	euro/un		19,927

venda à unidade não disponível

8612 e 8614 podem ser revestidos com película Alcrom® Plus personalizados a pedido, encomenda mínimo de 500 metros.

Para decorações personalizadas, consultar o nosso departamento comercial.

PVC Line 8600 é uma gama de rodapés em PVC-U expandido resistente a impactos, particularmente rápido e fácil de instalar. Disponíveis em várias cores, fixam-se à parede com adesivo (Mapeflex MS 45 ou Mapeflex MS 55 da Mapei).



8600 PVC-U expandido decoração 532

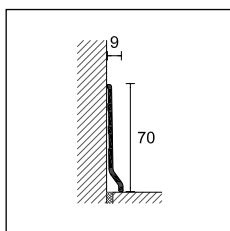

8600



PVC LINE

comprimento 200 cm - emb. 20/100 un

PVC-U EXPANDIDO

H = 70 mm

ART.	decoreações		decoreações		decoreações		decoreações	
	518	29762	536	29782	561	29802	559	29800
	520	29764	540	29784	562	29804		
	524	29766	542	29786	563	29801		
	525	29768	544	29788	564	29803		
8600	528	29770	545	29790				
	530	29772	branco	555	29792			
	531	29774	cinz. claro	556	29794			
	532	29776	preto	557	29796			
	533	29778	antracite	558	29798			
	534	29780						

emb. 20 un / 100 un

euro/un **4,331** **4,538** **5,235**

venda à unidade não disponível
perfis angulares disponíveis nas mesmas decorações, ver página 47

PVC Line 8181 é um rodapé em PVC plastificado com 70 mm de altura, caracterizado por uma secção particular que o torna adequado para instalação em paredes curvas. Disponível em várias cores, deve ser fixado à parede com adesivo e é particularmente rápido e fácil de instalar.



8181 PVC plastificado branco

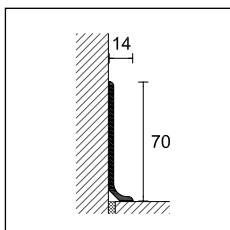

8181



PVC LINE

comprimento = 250 cm - embalagem de 12 un

PVC PLASTIFICADO

H = 70 mm

ART.	decoreações			
	branco			19216
	cinzento			19217
8181	preto			19218
	euro/un			16,476

venda à unidade não disponível

O Art. 8181 deve ser armazenado na horizontal.

pvc line

PVC Line 8596 e 8598 são uma gama de rodapés em PVC expandido resistente a impactos. A meia-cana e o apoio à parede, em material macio, permitem uma aderência perfeita mesmo em suportes não perfeitamente planos, mantendo a rapidez e a simplicidade de aplicação. Disponíveis em várias cores, fixam-se à parede com adesivo (Mapeflex MS 45 ou Mapeflex MS 55 da Mapei).



8596 PVC expandido decoração 545

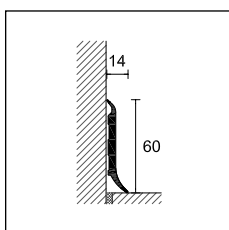

8596



PVC LINE

comprimento = 250 cm - embalagem de 40 un

PVC EXPANDIDO

H = 60 mm

ART.	decoreações		decoreações		decoreações	
8596		518 30800		531 30812		542 30824
		524 30804		532 30814		545 30828
		525 30806		533 30816		branco 555 30830
		528 30808		536 30820		cinzento claro 556 30832
		530 30810		540 30822		preto 557 30834

euro/un

7,704

venda à unidade não disponível

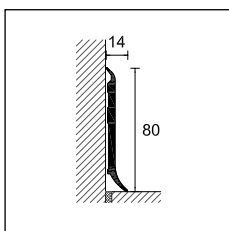

8598

PVC LINE

comprimento = 250 cm - embalagem de 40 un

PVC EXPANDIDO

H = 80 mm

ART.	decoreações	
8598		branco 555 30880
		cinzento claro 556 30882
		preto 557 30884

euro/un

9,181

venda à unidade não disponível

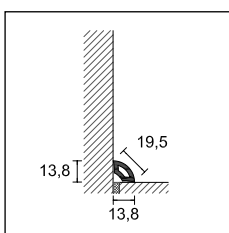

8580

PVC LINE

comprimento = 250 cm - embalagem de 80 un

PVC-U EXPANDIDO

ART.	decoreações		decoreações	
8580		532 30764		branco 555 30780
		542 30774		cinzento claro 556 30782
		545 30778		preto 557 30784

euro/un

2,882

venda à unidade não disponível

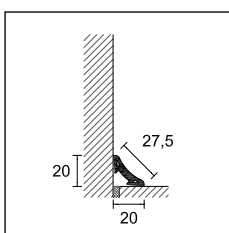

8582

PVC LINE

comprimento = 250 cm - embalagem de 60 un

PVC-U EXPANDIDO

ART.	decoreações		decoreações	
8582		532 30714		branco 555 30730
		542 30724		cinzento claro 556 30732
		545 30728		preto 557 30734

euro/un

4,658

venda à unidade não disponível

PVC Line 8602 é um rodapé de 48 mm de altura em PVC-U expandido resistente a impactos. Disponível em várias cores, é instalado com um sistema simples de encaixe por meio de cliques em aço harmonioso. Além de ter uma função decorativa, permite ocultar o espaço de dilatação perimetral, indispensável para um pavimento flutuante, seja em madeira, laminado, LVT ou SPC.



8602 PVC expandido

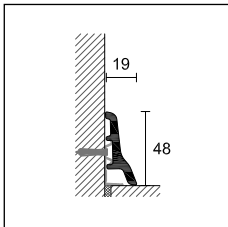

8602



PVC LINE

comprimento 250 cm - embalagem de 40 un

PVC-U EXPANDIDO

H = 48 mm

ART.	decorações	
	<input type="checkbox"/> branco 555	29530
8602	<input type="checkbox"/> cinzento claro 556	29532
	<input type="checkbox"/> preto 557	29534
euro/un		6,009

venda à unidade não disponível

ÂNGULOS INTERNOS

embalagem de 10 un

ABS

H = 48 mm

ART.	decorações	
	<input type="checkbox"/> branco 555	29578
8602/I	<input type="checkbox"/> cinzento claro 556	29580
	<input type="checkbox"/> preto 557	29582
euro/un		2,296

venda à unidade não disponível

ÂNGULOS EXTERNOS

embalagem de 10 un

ABS

H = 48 mm

ART.	decorações	
	<input type="checkbox"/> branco 555	29628
8602/E	<input type="checkbox"/> cinzento claro 556	29630
	<input type="checkbox"/> preto 557	29632
euro/un		2,296

venda à unidade não disponível

TERMINAL DIR-ESQ

embalagem de 10 un

ABS

H = 48 mm

ART.	decorações	
	<input type="checkbox"/> branco 555	29728
8602/P dx/sx	<input type="checkbox"/> cinzento claro 556	29730
	<input type="checkbox"/> preto 557	29732
euro/un		2,296

venda à unidade não disponível

CLIPS DE FIXAÇÃO EM AÇO HARMONIZADO

embalagem de 10 blister com 20 un

8602/C		29750
euro/blister		8,278

quantidade mínima de venda de 10 blisters

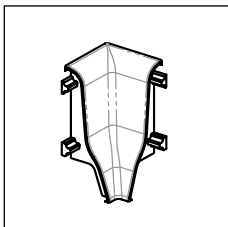

8602/I

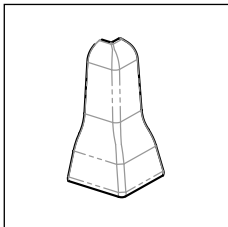

8602/E

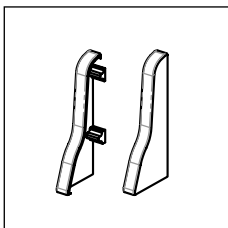

8602/P



8602/C clips de fixação

pvc line

PVC Line 8603 é um rodapé de 70 mm de altura em PVC-U expandido resistente a impactos. Disponível em várias cores, é instalado com um sistema simples de encaixe por meio de cliques em aço harmonizado. Além de ter uma função decorativa, permite ocultar o espaço de dilatação perimetral, indispensável para um pavimento flutuante, seja em madeira, laminado, LVT ou SPC.



8603 PVC-U expandido decoração 555

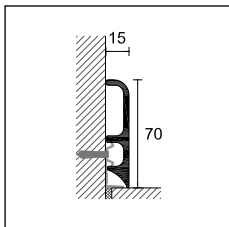

8603



PVC LINE

comprimento 250 cm - embalagem de 40 un

PVC-U EXPANDIDO

H = 70 mm

ART.	decorações	
8603	532	30144
	542	30154
	545	30158
	branco 555	30160
	cinzento claro 556	30162
	preto 557	30164
euro/un		8,845

venda à unidade não disponível

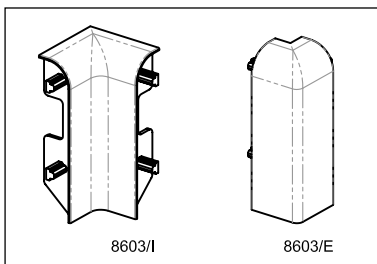

ÂNGULOS INTERNOS

embalagem de 10 un

ABS

H = 70 mm

ART.	decorações	
8603/I	532	30194
	542	30204
	545	30208
	branco 555	30210
	cinzento claro 556	30212
	preto 557	30214
euro/un		2,296

venda à unidade não disponível

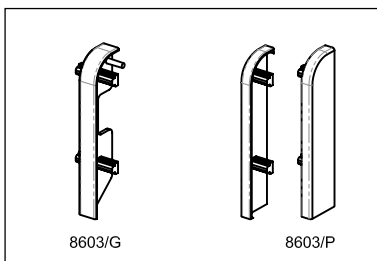

ÂNGULOS EXTERNOS

embalagem de 10 un

ABS

H = 70 mm

ART.	decorações	
8603/E	532	30244
	542	30254
	545	30258
	branco 555	30260
	cinzento claro 556	30262
	preto 557	30264
euro/un		2,296

venda à unidade não disponível



8602/C clips de fixação

UNIÕES

embalagem de 10 un

ABS

H = 70 mm

ART.	decorações	
8603/G	532	30294
	542	30304
	545	30308
	branco 555	30310
	cinzento claro 556	30312
	preto 557	30314
euro/un		2,099

venda à unidade não disponível

TERMINAL DIR-ESQ

embalagem de 10 un

ABS

H = 70 mm

ART.	decorações	
8603/P dx/sx	532	30344
	542	30354
	545	30358
	branco 555	30360
	cinzento claro 556	30362
	preto 557	30364
euro/un		2,296

venda à unidade não disponível

CLIPS DE FIXAÇÃO EM AÇO HARMONIZADO

embalagem de 10 blister com 20 un

8602/C	29750
euro/blister	8,278

quantidade mínima de venda de 10 blisteres

PVC Line 8607 é um rodapé de 70 mm de altura em PVC-U expandido resistente a impactos. Disponível em várias cores, é instalado com um sistema simples de encaixe por meio de cliques em aço harmonioso. Além de ter uma função decorativa, permite ocultar o espaço de dilatação perimetral, indispensável para um pavimento flutuante, seja em madeira, laminado, LVT ou SPC.



8607 PVC-U expandido decoração 532

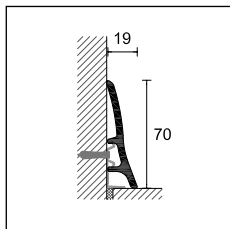

8607



PVC LINE

comprimento 250 cm - embalagem de 40 un

PVC-U EXPANDIDO

H = 70 mm

ART.	decorações	
8607	532	30414
	542	30424
	545	30428
	branco 555	30430
	cinzento claro 556	30432
	preto 557	30434
euro/un		9,203

venda à unidade não disponível

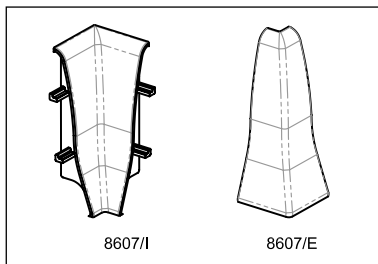

8607/I

8607/E

ÂNGULOS INTERNOS

embalagem de 10 un

ABS

H = 70 mm

ART.	decorações	
8607/I	532	30464
	542	30474
	545	30478
	branco 555	30480
	cinzento claro 556	30482
	preto 557	30484
euro/un		2,296

venda à unidade não disponível

ÂNGULOS EXTERNOS

embalagem de 10 un

ABS

H = 70 mm

ART.	decorações	
8607/E	532	30514
	542	30524
	545	30528
	branco 555	30530
	cinzento claro 556	30532
	preto 557	30534
euro/un		2,296

venda à unidade não disponível

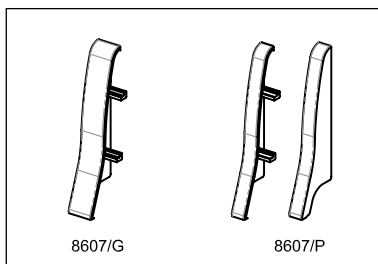

8607/G

8607/P

UNIÕES

embalagem de 10 un

ABS

H = 70 mm

ART.	decorações	
8607/G	532	30564
	542	30574
	545	30578
	branco 555	30580
	cinzento claro 556	30582
	preto 557	30584
euro/un		2,099

venda à unidade não disponível

TERMINAL DIR-ESQ

embalagem de 10 un

ABS

H = 70 mm

ART.	decorações	
8607P dx/sx	532	30614
	542	30624
	545	30628
	branco 555	30630
	cinzento claro 556	30632
	preto 557	30634
euro/un		2,296

venda à unidade não disponível



8602/C clips de fixação

CLIPS DE FIXAÇÃO EM AÇO HARMONIZADO

embalagem de 10 blister com 20 un

8602/C	29750
euro/blister	8,278

quantidade mínima de venda 10 blisteres

pvc line

PVC Line 148 é um rodapé com meia-cana para pavimentos em alcatifa e resilientes, composto por dois perfis: uma base em PVC-U rígido e um clip em PVC plastificado. Utilizado como meia-cana de ligação, permite, uma vez colocado o revestimento, formar uma meia-cana arredondada. Permite também dar um acabamento estético e encobrir a extremidade da alcatifa e o PVC colocados, tapando eventuais imprecisões de corte. O perfil é recomendado para espaços públicos, como hospitais e escolas.



172 PVC branco

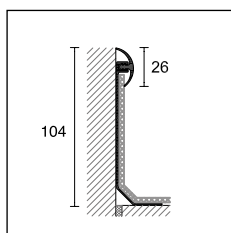

148/B +
148/C



PVC LINE - BASE

comprimento = 300 cm - embalagem de 30 un

ART. acabamento

PVC-U RÍGIDO

148/B	PVC branco	<input type="checkbox"/>	19095
	euro/un		12,846
148/BR	PVC branco	<input type="checkbox"/>	19094
	euro/un		7,103

venda à unidade não disponível

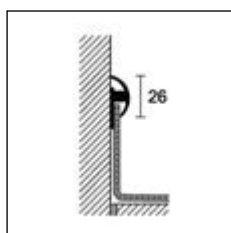

148/BR +
148/C

PVC LINE - CLIP

comprimento = 305 cm - embalagem de 30 un

ART. acabamento

PVC PLASTIFICADO

148/C	PVC branco	<input type="checkbox"/>	19096
	PVC cinzento claro	<input type="checkbox"/>	19097
	PVC areia	<input type="checkbox"/>	19098
	euro/un		8,981

venda à unidade não disponível

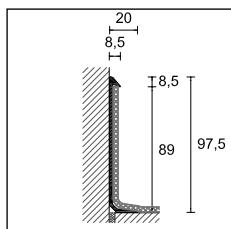

172

PVC LINE

comprimento = 300 cm - emb. 20 un

H

ART. acabamento

100

PVC

172	PVC branco	<input type="checkbox"/>	19210
	euro/un		17,764

venda à unidade não disponível

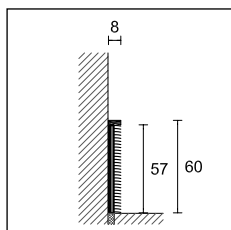

173

comprimento = 300 cm - emb. 20 un

H

ART. acabamento

60

ALUMÍNIO

173	anodizado prata furado	<input type="checkbox"/>	19215
	euro/un		28,455

venda à unidade não disponível

ADESIVOS ACONSELHADOS

ART.			euro/un
MAPEFLEX MS 45	branco	<input type="checkbox"/>	6PB010043NR
			9,800
MAPEFLEX MS 55	branco	<input type="checkbox"/>	6PV010043HN
			12,200

Mapeflex MS 45 - embalagem de 300 ml; Mapeflex MS 55 - embalagem de 290 ml

Para mais informações, consultar o site www.mapei.pt

Art. 148/C outras cores disponíveis a pedido

PVC Line 170, 169 e 171 são uma gama de perfis meia-cana adequados para a realização de meia-canas para pavimentos resilientes. Aconselhados na aplicação de pavimentos resilientes, PVC, borracha e linóleo porque uniformizam a curvatura entre o pavimento e a parede. O tipo de perfil deve ser escolhido em função da espessura do pavimento.



171 PVC, preto

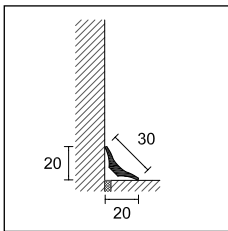

170



PVC LINE - MEIA-CANA

comprimento = 200 cm - emb. 50 un

H

ART. acabamento

20

PVC

170	preto		19200
	euro/un		3,951

venda à unidade não disponível

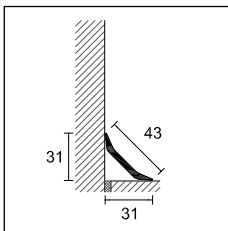

169

PVC LINE- MEIA-CANA

comprimento = 200 cm - emb. 50 un

H

ART. acabamento

31

PVC

169	preto		19195
	euro/un		5,848

venda à unidade não disponível

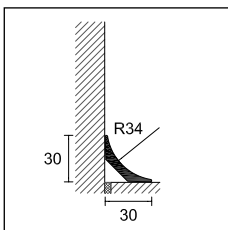

171

PVC LINE- MEIA-CANA

comprimento = 200 cm - emb. 30 un

H

ART. acabamento

30

PVC

171	preto		19205
	euro/un		7,912

venda à unidade não disponível





Prolight

Prolight é uma gama de perfis de iluminação direta e indireta. A integração da tecnologia LED com a gama de perfis Profilpas permite personalizar qualquer ambiente.

Disponíveis com tonalidades de luz quente ou neutra e com regulador de intensidade, são fáceis de instalar e fornecem a luminosidade adequada para cada utilização, desde espaços de relaxamento a espaços de serviço ou de trabalho.

Prolight Prolist LLA e LLB são listéis decorativos em alumínio com luz LED direta. Adequados para emoldurar espelhos e paredes e para iluminar nichos e prateleiras, estes perfis valorizam os ambientes, encontrando uma localização ideal em casas de banho, cozinhas e espaços domésticos em geral. Prolight Prolist LLA/20/10, em particular, é perfeito para aplicação em nichos de duche, para criar agradáveis jogos de luz.



LLA/20/10 alumínio anodizado prata

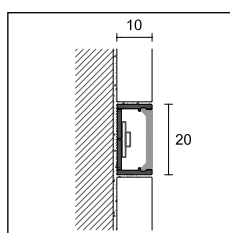

LLA/20



PROLIGHT PROLIST

comprimento = 270 cm - emb. 10 un

LxH

ART. acabamento

20x10

ALUMÍNIO

LLA/20 anodizado prata
euro/un

84070
29,041

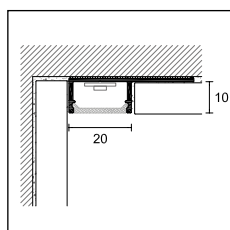

LLA/20/10

PROLIGHT PROLIST

comprimento = 270 cm - emb. 10 un

H

ART. acabamento

10

ALUMÍNIO

LLA/20/10 anodizado prata
euro/un

84076
42,626

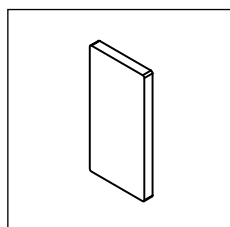

LLA/20P

TERMINAL PARA LLA/20 E LLA/20/10

embalagem de 5 un

ART. acabamento

ALUMÍNIO

LLA/20P anodizado prata
euro/un

84072
9,167

venda à unidade não disponível

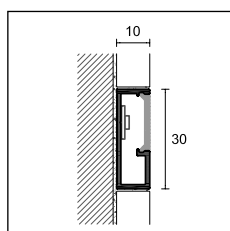

LLA/30
LLB/30

PROLIGHT PROLIST

comprimento = 270 cm - emb. 10 un

LxH

ART. acabamento

30x10

ALUMÍNIO

LLA/30 anodizado prata
euro/un

84080
35,296

LLB/30 brilhante polido prata
euro/un

84081
44,510

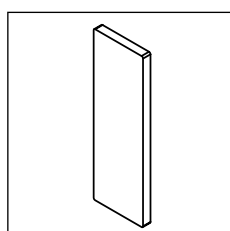

LLA/30P
LLB/30P

TERMINAL PARA LLA/30 E LLB/30

embalagem de 5 un

ART. acabamento

ALUMÍNIO

LLA/30P anodizado prata
euro/un

84082
9,155

LLB/30P brilhante polido prata
euro/un

84083
11,436

venda à unidade não disponível

Inserção de substituição em ABS opalino para artigo LLA/20, LLA/20/10, LLA/30 e LLB/30 cod. 84069 L 270 cm - embalagem de 20 un, contactar o nosso departamento comercial

Para obter o melhor resultado estético e para a validade da garantia, é indispensável utilizar os nossos componentes elétricos. Consultar página 248

Aconselha-se a utilização da fita LED NT com luz contínua, consultar página 248

Prolight Prolist TLA é um listel decorativo em alumínio, com luz LED indireta, perfeito para aplicação em redor de espelhos ou para delinear paredes e revestimentos. Prolight Prolist CLA, por outro lado, é ideal como iluminação inferior em cozinhas, casas de banho, armários e montras.



TLA/10/C1 alumínio anodizado prata

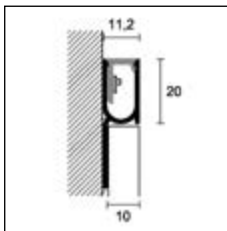

TLA/10/C1
TLB/10/C1



PROLIGHT PROLIST

comprimento = 270 cm - emb. 10 un

LxH

ART. acabamento

20x10

ALUMÍNIO

TLA/10/C1	anodizado prata		84090
	euro/un		41,801
TLB/10/C1	brilhante polido prata		84091
	euro/un		51,077

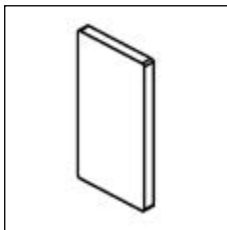

TLA/10P/C1
TLB/10P/C1

TERMINAL PARA TLA/10/C1

embalagem de 5 un

ART. acabamento

ALUMÍNIO

TLA/10P/C1	anodizado prata		84092
	euro/un		9,560
TLB/10P/C1	brilhante polido prata		84093
	euro/un		12,066

venda à unidade não disponível

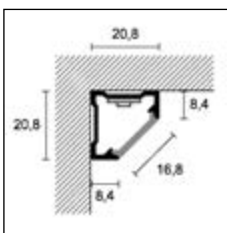

CLA/8
CLA/8A



PROLIGHT PROLIST

comprimento = 270 cm - emb. 10 un

H

ART. acabamento

8

ALUMÍNIO

CLA/8	anodizado prata		84221
	euro/un		39,797
CLA/8A	anodizado prata adesivo		84222
	euro/un		53,744

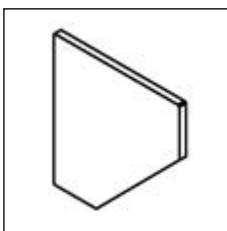

CLA/8P

TERMINAL PARA CLA/8

embalagem de 5 un

H

ART. acabamento

8

ALUMÍNIO

CLA/8P	anodizado prata		84223
	euro/un		9,156

venda à unidade não disponível

Inserção de substituição em ABS opalino para artigo CLA/8 e CLA/8A código 84069 L 270 cm - embalagem de 20 un, contactar o nosso departamento comercial

Para obter o melhor resultado estético e para a validade da garantia, é indispensável utilizar os nossos componentes elétricos. Consultar página 248

Aconselha-se a utilização da fita LED NT com luz contínua, consultar página 248

Prolight Proangle Q ZQAL é um perfil em alumínio natural, para ângulos externos. Equipado com um elemento difusor em várias cores, através de uma linha luminosa fina, contribui para aumentar a segurança em ambientes públicos e privados.

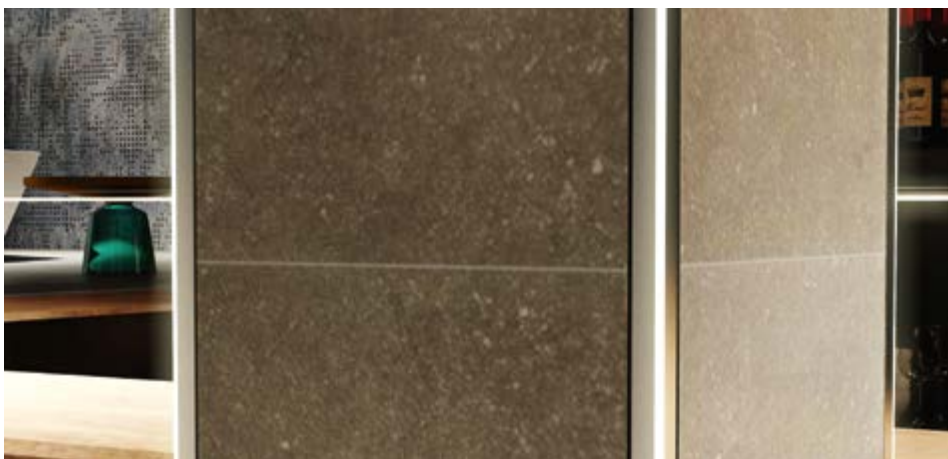

ZQAL/10B alumínio natural + ZQAL/10 pvc opalino branco

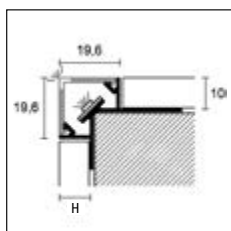

ZQAL/...B+ZQAL/10



PROLIGHT PROANGLE Q

comprimento = 270 cm - emb. 10 un H

ART.	acabamento	10	13
------	------------	----	----

ALUMÍNIO

ZQAL/10B	base em alumínio natural	87226	
	<i>euro/un</i>	35,227	

ZQAL/13B	base em alumínio natural		87227
	<i>euro/un</i>		36,143

PVC OPALINO

	branco	87230	
ZQAL/10	cinzento	87231	
	vermelho	87232	
	amarelo	87233	
	<i>euro/un</i>	30,727	

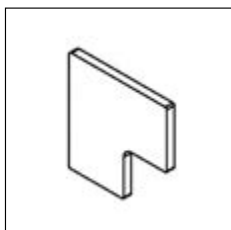

ZQAL/...P

TERMINAL PARA ZQAL

embalagem de 5 un H

ART.	acabamento	10	13
------	------------	----	----

ALUMÍNIO

ZQAL/10P	alumínio natural	87229	
	<i>euro/un</i>	7,704	

ZQAL/13P	alumínio natural		87228
	<i>euro/un</i>		7,704

venda à unidade não disponível

Para obter o melhor resultado estético e para a validade da garantia, é indispensável utilizar os nossos componentes elétricos. Consultar página 248

Aconselha-se a utilização da fita LED NT com luz contínua, consultar página 248

Prolight Prostep SGA é um perfil em alumínio com luz LED indireta, para proteção e acabamento na fase de instalação de degraus em cerâmica, mármore e pedra. Com SGA, a luz difunde-se suavemente para baixo, conferindo elegância e requinte à escada, além de aumentar a segurança dos espaços.



SGA/11L alumínio anodizado prata

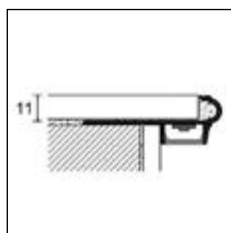

SGA/11L



PROLIGHT PROSTEP

comprimento = 270 cm - emb. 10 un

H mm

ART. acabamento

11

ALUMÍNIO

SGA/11L anodizado prata



94969

euro/un

58,130

TERMINAL PARA PERFIL SGA/11L

embalagem de 5 un

H mm

ART. acabamento

11

ALUMÍNIO

SGA/11P anodizado prata



94964

euro/un

12,708

venda à unidade não disponível

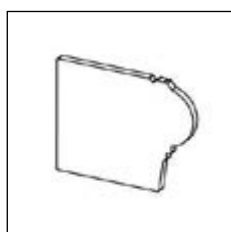

SGA/11P

Prolight Protect G/9 é um perfil de alumínio para degraus, superfície ranhurada e antiderrapante, preparado para receber iluminação LED direta.

G/9 é adequado para espaços públicos, como cinemas, escritórios, teatros e espaços noturnos, tornando-os acolhedores e elegantes ao mesmo tempo.



G/9/SF alumínio anodizado prata

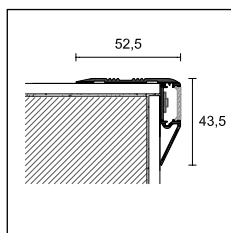

G/9/F



PROLIGHT PROTECT

comprimento = 270 cm - embalagem de 10 un

ART. acabamento

ALUMÍNIO

G/9/F anodizado prata



84050

euro/un

59,417

TERMINAL PARA PERFIL G/9/F

embalagem de 5 un

ART. acabamento

ALUMÍNIO

G/9P/DX anodizado prata



84052

euro/un

11,244

G/9P/SX anodizado prata



84053

euro/un

11,244

venda à unidade não disponível

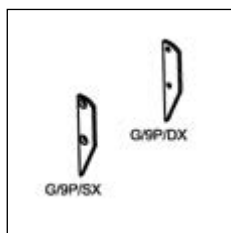

G/9P/

Inserção de substituição em ABS opalino para artigo SGA/11L, e G/9/F código 84069 L 270 cm - embalagem de 20 un, contactar o nosso departamento comercial

Para obter o melhor resultado estético e para a validade da garantia, é indispensável utilizar os nossos componentes elétricos. Consultar página 248

Aconselha-se a utilização da fita LED NT com luz contínua, consultar página 248

Prolight Protect 126/L/F é um perfil de degrau em alumínio equipado com luz LED direta e inserção em PVC ranhurado (substituível). O 126/L/F é adequado para ambientes públicos, como cinemas, escritórios, teatros e clubes, tornando-os acolhedores e elegantes ao mesmo tempo.



126/L/F alumínio anodizado prata + GMR/44 PVC ranhurado preto

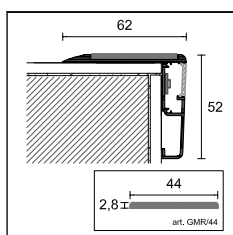

126/L/F



PROLIGHT PROTECT

comprimento = 270 cm - embalagem de 6 un

ART. acabamento

ALUMÍNIO

126/L/F	anodizado prata		84060
	<i>euro/un</i>		68,976

PVC RANHURADO

comprimento = 1700 cm - embalagem de 1 rolo

ART.

GMR/44	preto		75706
	<i>euro/un</i>		134,607

TERMINAL PARA 126/L/F

embalagem de 5 un

ART. acabamento

ALUMÍNIO

126/LP/DX	anodizado prata		84062
	<i>euro/un</i>		11,753
126/LP/SX	anodizado prata		84063
	<i>euro/un</i>		11,753

venda à unidade não disponível

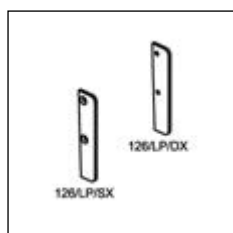

126/LP

Inserção de substituição em ABS opalino para artigo 126/L/F, código 84069 L 270 cm - embalagem de 20 un, contactar o nosso departamento comercial

Para obter o melhor resultado estético e para a validade da garantia, é indispensável utilizar os nossos componentes elétricos. Ver página 248

Aconselha-se a utilização da fita LED NT com luz contínua, consultar página 248

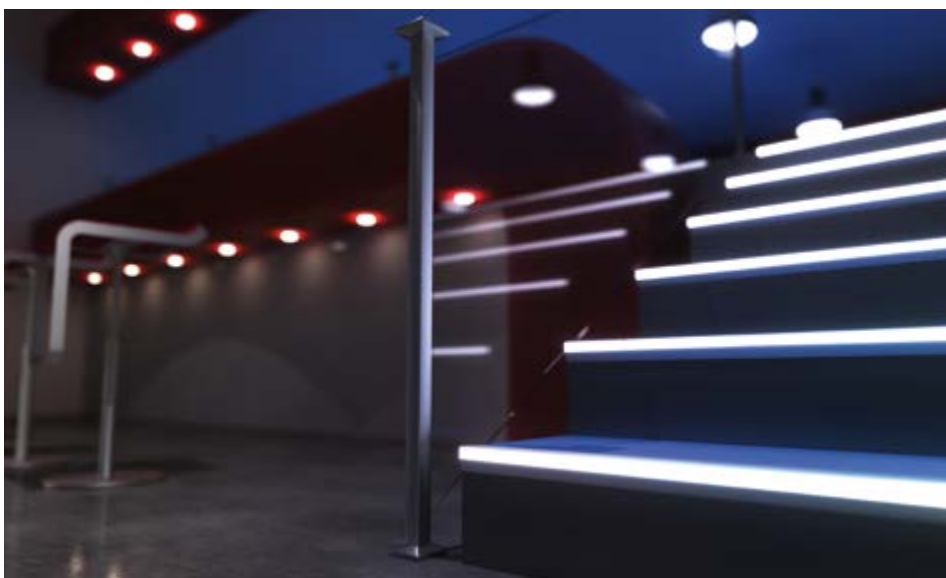

cerfix® prolist Q - metal line S

Prolight Prolist Q LQL/2 é um listel decorativo em alumínio com luz LED indireta que, graças à sua secção particular, cria uma linha de luz delicada e elegante nos revestimentos cerâmicos, embelezando ainda mais a parede. Este perfil está disponível numa ampla gama de cores, incluindo um branco stone, seis efeitos betão originais, dois tons metálicos especiais e um branco caracterizado por uma coloração extraordinariamente uniforme e plena.



LQL/2 alumínio lacado metal light

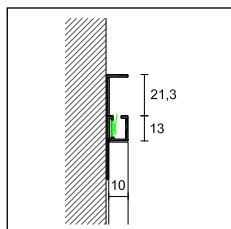

LQL/2



TREND
COLOR

PROLIGHT PROLIST Q

comprimento = 270 cm - emb. 5 un

H

ART. acabamento 10

ALUMÍNIO LACADO

branco stone		84020
concrete white		84021
concrete graphite		84022
concrete smoke		84023
LQL/2 concrete mud		84024
concrete sand		84025
metal dark		84026
metal light		84027
solid white		84028

euro/un 64,829

Prolight Metal Line SKL/2 é um rodapé em alumínio com luz LED indireta. A sua secção especial permite criar um efeito de luz original ao longo de toda a parede, conferindo um valor acrescentado a toda a superfície. Além de anodizado prata e branco stone, o SKL/2 está disponível numa vasta gama de cores, incluindo seis efeitos betão originais, dois tons metálicos especiais e um branco caracterizado por uma coloração extraordinariamente uniforme e plana.



SKL/2 alumínio lacado concrete white

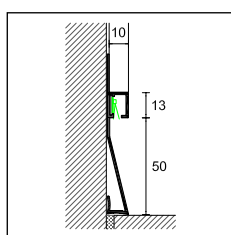

SKL/2



TREND
COLOR

PROLIGHT METAL LINE S

comprimento = 270 cm - emb. 5 un

H

ART. acabamento 10

ALUMÍNIO

SKL/2 anodizado prata		78579
euro/un		50,236

ALUMÍNIO LACADO

branco stone		78591
concrete white		78592
concrete graphite		78593
concrete smoke		78594
SKL/2 concrete mud		78595
concrete sand		78596
metal dark		78597
metal light		78598
solid white		78599

euro/un 85,531

COMPONENTES E ACESSÓRIOS ELÉTRICOS PARA LQL/2 E SKL/2

ART.	descrição	
L5/NW/65 L	bobina 5 m fita LED luz lateral cor branco neutro 4000 °K 9,6W/m - IP65	84136
	euro/un	228,363

Para obter o melhor resultado estético e para a validade da garantia, é indispensável utilizar os nossos componentes elétricos. Consultar página 248

metal line

Metal Line 88/16L/A é um rodapé embutido na parede com sistema de iluminação com fita LED. A luz é distribuída ao longo de todo o comprimento do perfil através de um espaço fino deixado proposadamente à vista.

Ao inserir o dimmer (opcional) no sistema, é possível regular a intensidade luminosa do rodapé para desempenhar funções decorativas ou de iluminação noturna de cortesia.



88/16L/A alumínio anodizado prata

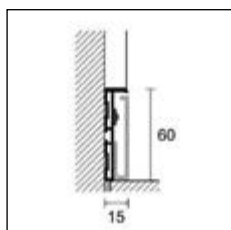

87/6 + 88/16L



METAL LINE 87 - 88

comprimento = 200 cm - emb. 20 un

H cm

ART. acabamento

6

ALUMÍNIO

87/6	alumínio natural (furado)		78338
	euro/un		31,990
88/6	alumínio natural (furado)		78310
	euro/un		38,073

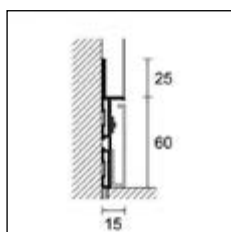

88/6 + 88/16L

INSERÇÃO ALUMÍNIO PARA LED

comprimento = 200 cm - emb. 20 un

H cm

88/16L/A	anodizado prata		78559
	lacado branco opaco RAL 9010		78560
	euro/un		30,193

A - adesivo

ÂNGULO EXTERNO EM METAL

embalagem de 4 un

H cm

ART. acabamento

6

88/6E	prata		78561
	lacado branco mate RAL 9010		78562
	euro/un		13,966

venda à unidade não disponível



88/6E



88/6 + 88/16L/A alumínio anodizado prata

Para obter o melhor resultado estético e para a validade da garantia, é indispensável utilizar os nossos componentes elétricos. Consultar página 248

Metal Line 89 é um rodapé em alumínio anodizado com sistema de iluminação com fita LED. Graças a um elemento difusor, a luz é distribuída ao longo de todo o perfil. Ao inserir o dimmer (opcional) no sistema, é possível regular a intensidade luminosa do rodapé para desempenhar funções decorativas ou de iluminação noturna de cortesia.



89/6L alumínio anodizado prata

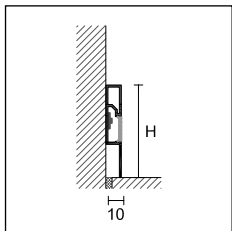

89/6L



PROLIGHT METAL LINE 89

comprimento = 200 cm - emb. 25 un

H cm

ART. acabamento **6**

ALUMÍNIO

89/6L	anodizado prata		86000
	euro/un		38,741



89/6EI

ÂNGULO INTERNO, EXTERNO, TERMINAL DIR-ESQ

embalagem de 4 un

H cm

ART. acabamento **6**

ALUMÍNIO

89/6EI	anodizado prata		78506
	euro/un		12,418

venda à unidade não disponível

Inserção de substituição em ABS opalino para artigo 89/6L código 84069 L 270 cm - embalagem de 20 un, contactar o nosso departamento comercial

Para obter o melhor resultado estético e para a validade da garantia, é indispensável utilizar os nossos componentes elétricos. consultar página 248

Aconselha-se a utilização da fita LED NT com luz contínua, consultar página 248

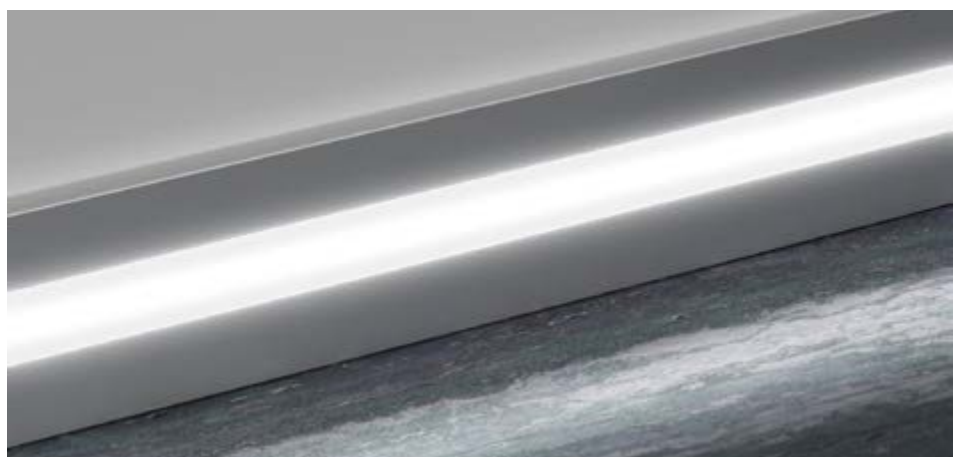

89/6L alumínio anodizado prata

Componentes e acessórios elétricos para perfis da linha Prolight. Cada elemento deve ser escolhido em função do comprimento estabelecido para os perfis luminosos. É necessário calcular o consumo em W/m para a escolha de uma ou mais fontes de alimentação a combinar com o dimmer e o controlador.



bobina fita LED NT

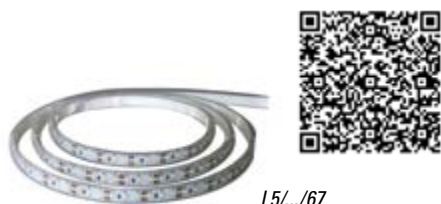

L5/.../67



L5/NW/65NT



AL/.../24



DIMM/02



TEL/04



RIC/01



CE/5/20

CE/10/...



IR/C04



IR/W3

COMPONENTES E ACESSÓRIOS ELÉTRICOS PARA ILUMINAÇÃO

ART.	descrição	
L5/NW/67	bobina 5 m fita LED cor branco neutro 4000° K - 9,6W/m - IP67	84125 euro/un 174,690
L5/WW/67	bobina 5 m fita LED cor branco quente 3000° K - 9,6W/m - IP67	84135 euro/un 174,690
L5/NW/65NT	bobina 5 m fita LED NT luz contínua branco neutro 4000 °K - 10W/m - IP65	84118 euro/un 226,587
L5/NW/67NT	bobina 5 m fita LED NT luz contínua branco neutro 4000 °K - 10W/m - IP67	84122 euro/un 278,182
AL/60/24	fonte de alimentação IP67 - PFC ativo - 24Vdc/60W	84150 euro/un 114,612
AL/90/24	fonte de alimentação IP67 - PFC ativo - 24Vdc/90W	84152 euro/un 182,938
AL/120/24	fonte de alimentação IP67 - PFC ativo - 24Vdc/120W	84154 euro/un 330,915
AL/150/24	fonte de alimentação IP67 - PFC ativo - 24Vdc/150W	84156 euro/un 506,638
DIMM/02	dimmer/driver 24V/10 Amp - dim. mm 57x44x19 h. para LED luz branca	84187 euro/un 118,575
TEL/04	controlo remoto de 4 canais por radiofrequência	84182 euro/un 100,138
RIC/01	receptor de 4 canais para controlo remoto por radiofrequência	84184 euro/un 200,360
CE/5/20	cabo elétrico sec. 0,5 mm ² - embalagem de 20 ml	84420 euro/un 55,336
CE/10/20	cabo elétrico sec. 1 mm ² - embalagem de 20 ml	84422 euro/un 55,456
CE/10/100	cabo elétrico sec. 1 mm ² - embalagem de 100 ml	84424 euro/un 218,055
IR/W3	conectores de encaixe rápido de 3 cabos - embalagem de 10 un	84410 euro/un 0,869
IR/C04	Conector rápido para fita LED- embalagem de 10 un	84419 euro/un 13,306

COMO ENCOMENDAR OS COMPONENTES ELÉTRICOS

LED (luz branca)

Medir quantos metros de fita LED devem ser posicionados nos nossos perfis. Uma bobina tem 5 metros de comprimento. As bobinas têm 120 LED por metro. A voltagem é de 24 volts. O consumo é de 9,6 watts/metro. Para calcular o consumo total, o comprimento deve ser multiplicado por 9,6 watts.

Exemplo: cálculo do consumo em watts = 7,4m x 9,6W = 71 Watts totais

Escolha a cor da luz, as fitas LED estão disponíveis em luz branca neutra (4000 °K) ou luz branca quente (3000 °K).

Escolha o grau de proteção, IP33 para espaços interiores e secos ou IP67 para quando os LEDs são instalados em espaços interiores húmidos ou exteriores.

FONTES DE ALIMENTAÇÃO

De acordo com a potência total calculada, escolha a fonte de alimentação adequada para não exceder 90% da potência máxima.

Exemplo: 71W : 90 x 100 = 79W - use uma 1 fonte de alimentação de 90W

	ART.		
de 5 cm a 5,5 m	60W	AL/60/24	84150
de 5,6 m a 8,4 m	90W	AL/90/24	84152
de 8,5 m a 11,2 m	120W	AL/120/24	84154
de 11,3 m a 14 m	150W	AL/150/24	84156

Recomenda-se alimentar as fitas LED a cada 3 metros para evitar diferenças de luminosidade e o sobreaquecimento dos LEDs na parte inicial. Um cabo com secção de 1 mm² tem uma capacidade máxima de cerca de 4 Amp e uma queda de potência de 1 Volt a cada 10 metros. Para instalações especiais, contacte o nosso departamento técnico.

DIMMER (opcional)

O dimmer/fader/driver tem a função de regular a intensidade luminosa dos LED, suporta no máximo 10 Amperes, o que equivale a um comprimento de 25 metros lineares das nossas fitas LED. Deve ser posicionado entre a fonte de alimentação e as fitas LED e conectado a um interruptor (não fornecido) e/ou ao receptor do controlo remoto (opcional).

No caso de várias linhas com acção simultânea, o primeiro dimmer ligado em modo Sync acenderá os dimmer seguintes.

Exemplo: para 3 linhas luminosas com acendimento simultâneo, são necessários 3 dimmers.

CONTROLO REMOTO + RECEPTOR (opcional)

O controlo remoto é do tipo radiofrequência e pode controlar até 4 canais, é utilizado para ligar/desligar os LEDs.

O recetor deve ser instalado entre a fonte de alimentação e a fita LED ou ligado ao dimmer, se presente.

Se o sistema estiver equipado com um dimmer, o controlo remoto também tem a função de regular a intensidade luminosa dos LED.

CABOS ELÉTRICOS

Os cabos são utilizados para conectar a fonte de alimentação às fitas LED nos pontos necessários.

Um cabo com secção de 1 mm² tem uma capacidade máxima de aproximadamente 4 Amp e uma queda de potência de 1 Volt a cada 10 metros.

CONECTORES

O artigo IR/C01 liga as fitas LED de luz branca à linha de alimentação elétrica. O artigo IR/W3 liga no máximo 3 cabos elétricos entre si.

Recomenda-se que a montagem dos componentes elétricos seja realizada por pessoal qualificado e habilitado.





Tapetes técnicos para entradas

Promat é um tapete técnico modular, com função de barreira contra a sujeira, destinado tanto ao uso público como privado. Graças à sua facilidade de montagem com o simples sistema de encaixe, o Promat pode ser montado diretamente no local. Está disponível em três soluções de inserção: têxtil, escovas ou PVC. Garantindo assim a limpeza e a proteção dos pavimentos no interior dos edifícios contra o pó, a sujeira em geral e a água.

promat

Promat é um tapete técnico modular, com função de barreira anti-sujidade, personalizável e realizável em qualquer dimensão diretamente em obra, permitindo a máxima flexibilidade operacional.

A aplicação do Promat é fácil e rápida graças ao sistema de encaixe dos perfis em alumínio anodizado prateado, já pré-equipados com inserção à escolha entre têxtil, PVC ou escova preta. A inserção têxtil, recomendada para uso interno, absorve a sujidade mais fina e a água, favorecendo também a secagem ao passar. A inserção em PVC é resistente aos agentes atmosféricos, sendo, portanto, ideal para uso externo, remove a sujidade grossa e também desempenha uma função antiderrapante. Por fim, a inserção com escovas é ideal para aplicação em exteriores em áreas de tráfego pedonal intenso, graças à sua capacidade de remover a sujidade mais difícil.

O Promat pode ser aplicado embutido ou apoiado em pisos existentes, conforme necessário. No caso de instalação do tapete sobreposto, é possível inserir o perfil de rampa para facilitar o acesso.

O Promat também está disponível em duas versões já montadas e prontas a usar, à escolha entre têxtil e misto PVC/escova, nas medidas 70x39,5 cm e 90x49,5 cm.



perfil com inserção têxtil



perfil com inserção em PVC



perfil com inserção de escova

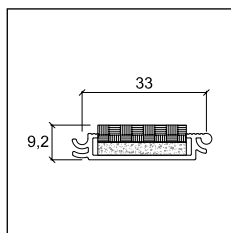

ZT/307/MN



PROMAT

comprimento = 270 cm - embalagem de 10 un

ART.			Emb.
ZT/307/MN	perfil em alumínio anodizado prateado + inserção têxtil preta	90400	10
	euro/un	32,521	
ZT/307/GN	perfil em alumínio anodizado prateado + inserção em PVC preto	90401	10
	euro/un	37,584	
ZT/307/SN	perfil em alumínio anodizado prateado + inserção escovada preta	90402	10
	euro/un	67,956	
ZT/307/R1	perfil de rampa direita em alumínio anodizado prateado	90403	10
	euro/un	26,946	
ZT/307/R2	perfil de rampa esquerda em alumínio anodizado prateado	90404	10
	euro/un	25,618	

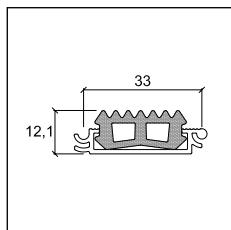

ZT/307/GN

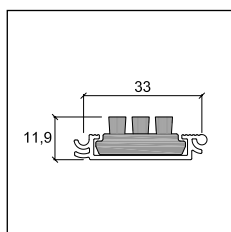

ZT/307/SN

ACESSÓRIOS

comprimento = 500 cm - embalagem de 1 un

ART.			Emb.
ZT/307/NA	rolo adesivo em EPDM preto 5 m	90405	1
	euro/un	51,216	

venda à unidade não disponível

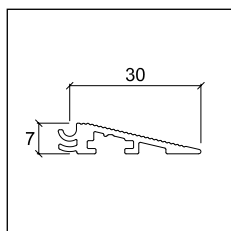

ZT/307/R1

PROMAT - TAPETE COMPLETO

ART.			Emb.
ZT/307/01	tapete montado com dimensões 70x39,5 cm com perfis com inserção têxtil preta	90407	1
	euro/un	168,418	
ZT/307/02	tapete montado com dimensões 70 x 39,5 cm com perfis mistos com inserções em PVC preto + escova preta	90408	1
	euro/un	245,146	
ZT/307/03	tapete montado com dimensões 90x49,5 cm com perfis com inserção têxtil preta	90409	1
	euro/un	305,865	
ZT/307/04	tapete montado com dimensões 90x49,5 cm com perfis mistos com inserções em PVC preto + escova preta	90410	1
	euro/un	461,714	

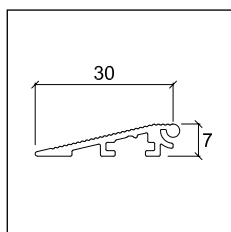

ZT/307/R2



ZT/307/NA

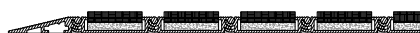

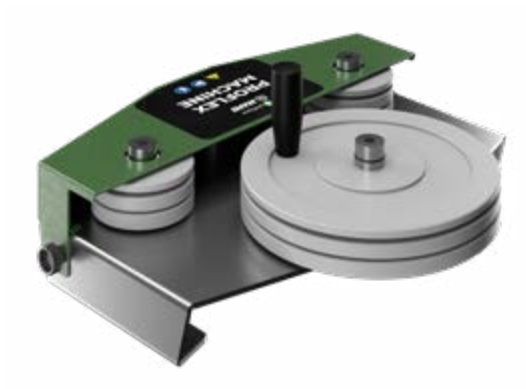

**Acessórios
para a
aplicação**



adesivo para rodapés



pasta de polimento



fitas biadesivas

ADESIVOS ACONSELHADOS

ART.				euro/un
MAPEFLEX MS 45	branco	<input type="checkbox"/>	6PB010043NR	9,800
MAPEFLEX MS 55	branco	<input type="checkbox"/>	6PV010043HN	12,200

Mapeflex MS 45 - embalagem de 300 ml; Mapeflex MS 55 - embalagem de 290 ml

Para mais informações, consultar o site www.mapei.pt

KIT MAGNÉTICO

caixa com 10 blister

K10	00410
euro/blister	16,575

PASTA DE POLIMENTO PARA LIMPEZA DE PERFIS METÁLICOS

embalagem de 20 un - quantidade 150 ml

PASTA DE POLIMENTO	30018
euro/un	40,823

FITAS BIADESIVAS

	POLIPROPILENO	TELA DE ALDODÃO
embalagem de	24	24
LxL cm	5x2500	5x2500
ART.	D/4461/K	D/4471/K
	30004	30014
euro/un	12,079	17,738



PARAFUSOS

	CABEÇA PLANA			CABEÇA REDONDA	
caixa - 1000 un					
acabamento	niquelado	galvanizado latão	galvanizado bronze	niquelado	galvanizado latão
LxL mm	3X25	3X25	3X25	3,5X25	3,5X25
ART.	SS/5	SS/5	SS/5	SS/4	SS/4
	68800	68801	68802	68804	68805
euro/caixa	119,680	119,680	119,680	121,000	121,000

proflex line

A Proflex Machine é uma máquina desenvolvida e fabricada para moldar os perfis Flex da Profilpas com um traçado curvilíneo.

A máquina já inclui o kit para fazer curvaturas internas e/ou externas e está disponível o kit de rodas adicional caso se pretenda curvar o rodapé Metal Line 90/.

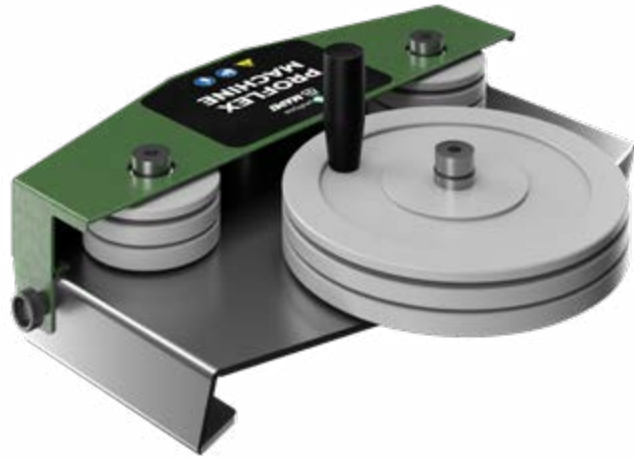

PROFLEX MACHINE - máquina manual para curvar perfis Flex



kit 30052

PROFLEX MACHINE

ART.	descrição	
proflex	máquina manual para curvar para o interior/exterior	30022
	euro/un	1075,013
30052	kit rodas para metal line 90/	30052
	euro/un	1100,599



Perfis para “bricolage” “faça você mesmo”







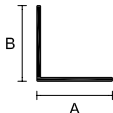
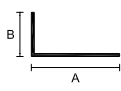
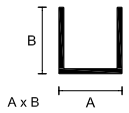

Uma ampla gama de perfis para a bricolage em alumínio, aço e latão, disponíveis em várias medidas.

Adequados para resolver diversos trabalhos profissionais e de bricolage.

A expressão «faça você mesmo» refere-se a produtos de aplicação fácil e rápida, sem prejuízo de que os mesmos são produtos para uso profissional



Perfis em alumínio anodizado

		com etiqueta de código de barras			
		comprimento 100 cm		comprimento 200 cm	
		medidas	prata	euro/un	prata
plano 	12x2	10100	3,149	10104	5,768
	15x2	10108	3,634	10112	7,165
	20x2	10116	4,098	10120	7,651
	25x2	10124	4,576	10128	8,720
	30x2	10132	5,237	10136	9,958
	40x2	-	-	-	-
	50x2	-	-	-	-
	60x2	-	-	-	-
angular 	10x10x1	10140	3,138	10144	5,745
	15x15x1	10148	3,450	10152	6,445
	20x20x1*	10156	4,156	10160	7,796
	25x25x1*	10164	4,573	10168	8,707
	30x30x1*	10172	5,052	10176	9,573
	30x30x1,5	-	-	09020	13,409
	40x40x1,5	10380	8,922	10384	17,358
	40x40x2	-	-	-	-
	50x50x2	-	-	-	-
angular L 	15x10x1	10180	3,180	10184	5,853
	20x10x1	10188	3,373	10192	6,265
	30x15x1	10196	4,244	10200	7,987
canal em U 	8x8x1	10204	2,962	10208	5,394
	10x10x1	10212	3,371	10216	6,265
	10x15x1	10220	4,092	10224	7,634
	12x12x1	-	-	10218	7,619
canal em duplo U 	16x7x1	-	-	10232	7,028
	16x12x1	10236	4,910	10240	8,874
	20x10x1	-	-	10248	9,345
	20x18x1	10252	6,361	10256	11,570
cunha 	18x1	10260	3,650	10264	6,444
	22x1	10268	3,640	10272	6,826
	25x1	10276	3,752	10280	7,034
tubo redondo 	8x1	09032	3,236	09036	6,001
	10x1	09040	3,538	09044	6,595
	12x1	09048	3,947	09052	7,364
	15x1	10284	4,244	10288	8,418
	18x1	10292	4,766	10296	9,077
	20x1	10300	5,265	10304	10,030
	25x1,5	-	-	09060	16,321
tubo quadrado 	10x10x1	10308	4,149	10312	7,782
	15x15x1	10316	5,392	10320	10,241
	20x20x1	10324	6,955	10328	12,716
tubo retangular 	20x10x1	10332	5,679	10336	10,241
	30x15x1	10340	6,784	10344	13,082
perfil em T 	15x15x1,5	10348	4,320	10352	8,147
	25x25x1,5	10356	6,040	10360	11,568
perfil redondo 	Ø 6	-	-	09084	6,364
	Ø 8	10364	4,925	10368	9,364
	Ø 10	-	-	09092	13,062
perfil quadrado 	8x8	10372	5,873	10376	11,307
	10x10	-	-	10394	16,276

venda à unidade não disponível - embalagem de 10 unidades









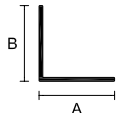

* artigos disponíveis com um comprimento de 3 metros, sem código de barras, ver página 253

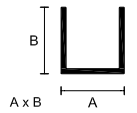
EAN 13 = n.º fixo código

exemplo código 10395 = 8010937 10395



Perfis em alumínio anodizado

		sem etiqueta de código de barras			
		comprimento 200 cm		comprimento 300 cm	
		prata	euro/un	prata	euro/un
plano 	medidas				
	12x2	510104	4,975	-	-
	15x2	510112	5,983	-	-
	20x2	510120	6,737	-	-
	25x2	510128	7,732	-	-
	30x2	510136	8,898	-	-
	40x2	510095	12,534	510096	18,772
	50x2	510099	15,830	510097	23,731
	60x2	510100	18,276	510098	27,399
angular 	10x10x1	510144	4,954	-	-
	15x15x1	510152	5,609	-	-
	20x20x1	510160	6,888	510158	10,311
	25x25x1	510168	7,727	510166	11,584
	30x30x1	510176	8,524	510174	12,786
	30x30x1,5	509020	12,102	-	-
	40x40x1,5	510384	15,828	-	-
	40x40x2	510381	23,588	510383	35,361
	50x50x2	510382	28,421	510387	42,668
angular L 	15x10x1	510184	5,061		
	20x10x1	510192	5,423		
	30x15x1	510200	7,053		
canal em U 	8x8x1	510208	4,597		
	10x10x1	510216	5,419		
	10x15x1	510224	6,727		
	12x12x1	510218	6,708		
canal em duplo U 	16x7x1	510232	6,127		
	16x12x1	510240	7,898		
	20x10x1	510248	7,898		
	20x18x1	510256	10,408		
cunha 	18x1	510264	5,619		
	22x1	510272	5,994		
	25x1	510280	6,132		
tubo redondo 	8x1	509036	5,151		
	10x1	509044	5,774		
	12x1	509052	6,441		
	15x1	510288	7,053		
	18x1	510296	8,045		
	20x1	510304	8,966		
	25x1,5	509060	14,841		
tubo quadrado 	10x10x1	510312	6,875		
	15x15x1	510320	9,150		
	20x20x1	510328	11,496		
tubo retangular 	20x10x1	510336	9,150		
	30x15x1	510344	11,781		
perfil em T 	15x15x1,5	510352	7,174		
	25x25x1,5	510360	10,406		
perfil redondo 	Ø 6	509084	6,104		
	Ø 8	510368	8,329		
	Ø 10	509092	11,777		
perfil quadrado 	8x8	510376	10,050		
	10x10	510394	14,653		

venda à unidade não disponível

embalagem de 10 unidades







EAN 13 = n.º fixo código

exemplo código 10395 = 8010937 10395

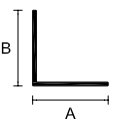
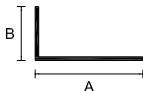
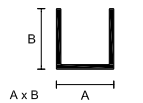
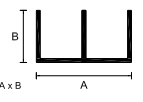

Perfis em alumínio anodizado e lacado

com etiqueta de código de barras
comprimento 200 cm

	medidas	anodizado ouro	anodizado titânio	lacado branco RAL 9003	euro/un
plano 	12x2	10105	-	-	5,844
	15x2	10113	-	11612	6,920
	20x2	10121	10470	11620	7,756
	30x2	10137	-	11636	10,064
angular 	10x10x1	10145	10452	11644	5,997
	15x15x1	10153	10454	11652	6,521
	20x20x1	10161	10456	11660	7,902
	25x25x1	10169	10458	11668	8,814
	30x30x1	10177	-	11676	9,649
	40x40x1,5	10385	-	11684	17,570
angular L 	15x10x1	10185	10462	11692	5,965
	20x10x1	10193	10464	11700	6,352
	30x15x1	10201	10466	11708	8,124
canal em U 	8x8x1	10209	-	-	5,722
	10x10x1	-	-	11724	6,349
	10x15x1	10225	-	-	7,745
canal em dupla U 	20x18x1	-	-	11764	11,706
cunha 	18x1	10265	-	11772	6,520
	22x1	10273	-	-	6,635
	25x1	10281	-	-	7,125
tubo redondo 	10x1	09045	-	-	6,700
	15x1	-	-	11796	8,124
	18x1	10297	-	-	8,362
	20x1	10305	-	-	9,519
tubo quadrado 	10x10x1	-	-	11820	7,888
tubo retangular 	20x10x1	10337	-	11844	9,421
perfil em T 	15x15x1,5	-	-	11860	8,238
	25x25x1,5	-	-	11868	11,704

venda à unidade não disponível





embalagem de 10 unidades para artigos da cor ouro, 5 unidades para artigos da cor titânio e branco

EAN 13 = n.º fixo código

exemplo código 10395 = 8010937 10395

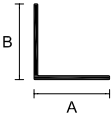

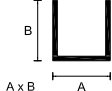
Perfis em alumínio brilhante polido

		com etiqueta de código de barras				
		comprimento 100 cm		comprimento 200 cm		
		prata	euro/un	prata	euro/un	
plano		medidas				
		15x2	-	-	10115	9,736
		20x2	-	-	10123	10,702
		25x2	-	-	10131	12,020
angular		10x10x1	10143	4,670	10147	9,459
		15x15x1	10151	5,047	10155	9,304
		20x20x1	10159	6,278	10163	10,918
		25x25x1	-	-	10171	12,119
		30x30x1	-	-	10179	13,361
angular L		15x10x1	-	-	10186	8,827
		20x10x1	-	-	10195	9,302
		30x15x1	-	-	10203	11,395
canal em U		10x10x1	-	-	10219	8,927
		10x15x1	-	-	10227	10,844
		12x12x1	-	-	10211	11,170
cunha		18x1	-	-	10267	9,427
perfil em T		15x15x1,5	10351	6,170	10355	11,643

venda à unidade não disponível

embalagem de 5 unidades



Angulares em latão polido e aço inoxidável

		com etiqueta de código de barras			
		comprimento 200 cm			
	medidas	latão polido	<i>euro/un</i>	aço inox AISI 430	<i>euro/un</i>
angular	15x15x1	10002	42,882	10050	17,130
	20x20x1	10006	54,752	10054	21,589
	25x25x1	-	-	10058	26,217
	30x30x1	10014	83,976	10062	31,851
	40x40x1	-	-	10070	41,331
angular L	15x10x1	10030	36,002	-	-
	20x10x1	10034	42,882	10082	17,122
	30x10x1	-	-	10086	21,613

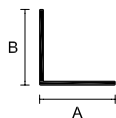

venda à unidade não disponível

embalagem de 5 unidades

EAN 13 = n.º fixo código

exemplo código 10094 = 8010937 10094

contrapesos em alumínio anodizado prata para cortinas e cantos arredondados

	medidas	comprimento 100 cm		comprimento 200 cm		comprimento 400 cm	
		código	<i>euro/un</i>	código	<i>euro/un</i>	código	<i>euro/un</i>
	30x4	10604	10,922	10605	18,623	10606	36,331
	40x4	10608	14,763	10609	26,310	-	-

venda à unidade não disponível

embalagem de 10 unidades

EAN 13 = n.º fixo código

exemplo código 10824 = 8010937 10824

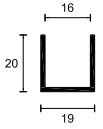
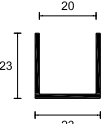
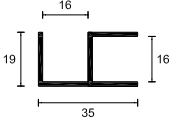
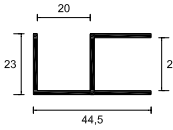
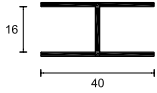

Perfis para estruturas em alumínio anodizado prata

				com etiqueta de código de barras			
				comprimento 200 cm		comprimento 300 cm	
		medida	espess.	código	euro/un	código	euro/un
perfil em U	 <p>para molduras de placas com espessura até 16 mm</p>	16	1,5	10500	16,723	10504	24,459
perfil em U	 <p>para molduras de placas com espessura até 20 mm.</p>	20	1,5	10532	19,590	10536	29,147
perfil em dupla U	 <p>para estruturar esquinas a 90° entre placas com espessuras até 16 mm.</p>	16	1,5	-	-	10512	36,380
perfil em dupla U	 <p>para estruturar esquinas a 90° entre placas com espessuras até 20 mm.</p>	20	1,5	-	-	10544	44,054
perfil em H	 <p>para ligações de placas com espessura até 16 mm.</p>	16	1,5	-	-	10520	40,493

venda à unidade não disponível
 embalagem de 6 unidades

020/	108	89/6L	213 - 247	98/7I	220
023/	111	89/6EI	213 - 247	98/7P	220
024/	111	89/6I3	214	98/7SF	220
026/	109	89/6I3EI	214	99/M	106
030/	111	89H/	212	99/R/	106
040/	111	89H/ EI	212	99/T/	104 - 191 - 203
050/	137	90/ A	205 - 208	99/TR/26	104 - 191
060/	137	90/ BSF	205 - 208	100/	218
076/	46	90/ E	209	101/74	218
080/	137	90/ G	209	105/7	215
0100/	137	90/ I	209	105/7E	215
6/	123	90/ MI	209	105/7G	215
10/	123	90/ ME	209	105/7I	215
19/	110	90/ MG	209	105/7P	215
21/	107	90/ MP	209	105/CB	215
22/A	110 - 184 - 185	90/ P	209	110/	162
25/	110	90/ SF	205 - 208	111/ /F	159 - 192
30/	107	90/ SSF	205 - 208	124/	162
35/	107	90/ TMSF	205 - 208	125/	164
41/	107	90H/6ME	209	126/	163
45/	118	90H/6MG	209	126/L/F	244
46/	123	90H/6MI	209	126/LP/DX	244
50/A	184 - 185	90H/6MP	209	126/LP/SX	244
54/	123	90H/6SF	209	130/	161
55/	120	92/7	211	148/B	236
57/	120	93/	211	148/C	236
58/	160 - 186	94/7SF	219	150	166
61/	120	95/ E	219	150/	170
63/A	184 - 185	95/ G	219	151	166
70/	161	95/ I	219	151/11	170
71/	161	95/ P	219	152	166
72/	164	95/ SF	219	154	167
73/	160 - 186	97/4E	221	155	167
74/	160 - 186	97/4G	221	155/16	170
75/F	159 - 192	97/4I	221	156	167
76/	162	97/4P	221	161/11	171
78/	165	97/4SF	221	163/	170
79/	164	97/7E	222	168/16	171
80/	163	97/7G	222	169	237
87/	160	97/7I	222	169/	171
87/6	216 - 246	97/7P	222	170	237
88/6	216 - 246	97/7SF	222	170/	171
88/16SF	216	97/8E	223	171	237
88/16L/A	216 - 246	97/8G	223	171/11	171
88/6E	216 - 246	97/8I	223	172	236
89/	212 - 213	97/8P	223	173	236
89/ EI	212 - 213	97/8SF	223	174/	171
89/ TM	212	98/7E	220	175/11	171
89/ TMEI	212	98/7G	220	177/16	171

178/16	171	776/	45	8600	231
210/	44	777/	45	8602	233
210H/A	44	779/SF	45	8602/C	221 - 233 - 234 - 235
220/	44	780/	137	8602/E	233
277/	44	790/ ME	210	8602/I	233
300/	122	790/ MES	210	8602/P dir/esq	233
311/	121	790/ MG	210	8603	234
312/	121	790/ MGS	210	8603/E	234
370/	160	790/ MI	210	8603/G	234
373/	160	790/ MIS	210	8603/I	234
380/8	103	790/ MP	210	8603/P dir/esq	234
399/10	106	790/ MPS	210	8605	226
399/M	106	790/ SF	210	8606	226
399/R/	106	799/	103	8607	235
399/T/	105 - 191	799/T/	105	8607/E	235
399/TC/	105 - 191	799/TS/	105	8607/G	235
399/U	103	799/U/	103	8607/I	235
419/	110	4020/	108	8607/P dir/esq	235
422/AD	110 - 184 - 185	4026/	109	8608	227
425/	110	4030/	111	8608/C	211 - 227 - 229
430/	107	4050/	137	8610	47
441/	107	4060/	137	8611	47
450/AD	184 - 185	4080/	137	8612/10	230
455/	120	4150/11/S	170	8613	229
457/	120	4170/ /S	171	8614	230
461/	120	4300/	122	8615	228
470/	161	4311/	121	8616	228
473/	160	4312/	121	30052	257
474/	160	4399/R/10	106	AF/1	53 - 217
476/	162	4399/T	105	AI/	30 - 98 - 193
487/	160	4701/	122	AI/ /E	30
499/T	104	4711/	121	AIF/	100 - 202
700/	122	4712/	121	AIL/	30
701/	122	4720/	108	AIP/	30
711/	121	4722/	108	AIS/	30 - 98
712/	121	4726/	109	AIS/ /E	30
720/	108	4729/	109	AIX/	30 - 98
722/	108	4730/	111	AL/120/24	248
723/	111	4750/	137	AL/150/24	248
724/	111	4760/	137	AL/60/24	248
726/	109	4780/	137	AL/90/24	248
729/	109	4799/T	105	AX/2/	43
730/	111	4799/TS	105	BH/20	95
732/SF/	122	7100/	137	BH/20/A	95
740/	111	8181	231	BI/40	65
750/	137	8580	232	BI/40/A	65
760/	137	8582	232	BL/	64
774/	45	8596	232	BLA/	64
775/	45	8598	232	BLAH/	64

BP/20	95
BP/20/A	95
BP/22	94
BP/25	94
BPK/20	95
BPK/25	94
BPT/20	95
BPT/22	94
BPT/25	94
C/10/SF	178
C/13/SF	178
C/22/SF	178
C/4	182
C/7/SF	176 - 177
CE/10/100	248
CE/10/20	248
CE/5/20	248
CLA/	241
CLA/8A	241
CLA/8P	241
CPBV/	149
CPBV/ /E	149
CPBV/ /G	149
CPCI/55/	140
CPCI/55/ /E	141
CPCI/55/ /G	141
CPCI/75/	140
CPCI/75/ /E	141
CPCI/75/ /G	141
CPCI/95/	140
CPCI/95/ /E	141
CPCI/95/ /G	141
CPCV/30/	142
CPCV/30/ /E	142
CPCV/30/ /G	142
CPCV/55/	140
CPCV/55/ /E	141
CPCV/55/ /G	141
CPCV/75/	140
CPCV/75/ /E	141
CPCV/75/ /G	141
CPCV/95/	140
CPCV/95/ /E	141
CPCV/95/ /G	141
CPCVD/30/	143
CPCVD/30/ /E	143
CPCVD/30/ /G	143
CPCVF/55/	140
CPEI/45/	146
CPEI/45/ /E	147
CPEI/45/ /G	147
CPEV/45/	146
CPEV/45/ /E	147
CPEV/45/ /G	147
CPEV/72/	146
CPEV/72/ /E	147
CPEV/72/ /G	147
CPGV/55/	144
CPGV/55/ /E	144
CPGV/55/ /G	144
CPGV/N/ /G	144
CPHA/	150
CPHV/	150
CPHA/ /E	150
CPHV/ /E	150
CPLB	151
CPLB/2	151
CPLV/	151
CPLV/ /E	151
CPLV/ /G	151
CPNV/45/	148
CPNV/45/ /E	148
CPNV/45/ /G	148
CPNVF/45/	148
CPQV/50/	145
CPQV/50/ /E	145
CPQV/50/G	145
CPQV/70/	145
CPQV/70/ /E	145
CPQV/70/G	145
D/4461/K	256
D/4471/K	256
DI/	101
DIMM/02	248
DJA/	101
DJA/ /EI	101
DJAF/	101 - 203
DJG/	101
DJG/ /EI	101
DJK/	101
DJK/ /EI	101
DJKC/10	54
DJKG/10	55
DJKGC/10	55
DJN/	101
DJN/ /EI	101
DJNF/	101 - 203
FIX/J/30	189
FIX/J/44	188
FIX/L/32	189
FIX/L/55	188
FIX/T/19	189
FIX/T/33	188
FMA/	42
FMAC/	42
FMAE/	42
FMAI/	42
FMB/	42
FMBC/	42
FMBE/	42
FMBI/	42
FMI/	42
FMIC/	42
FMICS/	42
FMIE/	42
FMIES/	42
FMII/	42
FMIIS/	42
FMIS/	42
G/2/SF	180
G/4/SF	181
G/40/	136
G/460/	136
G/60/	136
G/705/F	192
G/80/	136
G/9/F	243
G/9P/DX	243
G/9P/SX	243
GA/	58 - 194
GAN/	59
GBL/ /C	64
GBL/ /E	64
GBL/ /I	64
GBL/ /T	64
GF/	159
GG/2	86
GG/3	86
GG/4	86
GIC/	62
GIN/	60

GIN/ /SA	60
GINs/	60
GINs/ /SA	60
GINX/	60
GINX/ /SA	60
GJA/	135
GJF/	135
GJS/10	135
GM12/L	129
GM/10	129
GM/72	164
GM/78	165
GM/I	128
GM/R	164
GMP/I	128
GMR/44	163 - 244
GP/	61
GPS/6	86 - 87
GPS1/ /19	86
GPS14/12	87
GPS2/	87
GPS3/ /10	88 - 89
GPS3/ /11	88 - 89
GPS3/ /12	88 - 89
GPS4/ /10	90 - 91
GPS4/ /11	90 - 91
GPS4/ /12	90 - 91
GPS5/10/	92
GPS5/11/	92
GPS5/12/	92
GPU/	61
GR/80/	136
GTA/E	58
GTA/I	58
GTIN/C	60 - 62
GTIN/E	60 - 62
GTIN/G	60 - 62
GTIN/I	60 - 62
GTIN/T	60 - 62
GTINS/C	60
GTINS/E	60
GTINS/G	60
GTINS/I	60
GTINS/T	60
GTINX/C	60
GTINX/E	60
GTINX/G	60
GTINX/I	60
GTINX/T	60
GTL/C	65
GTL/E	65
GTL/I	65
GTL/T	65
GTP/C	59 - 61
GTP/E	59 - 61
GTP/I	59 - 61
GTP/T	59 - 61
GTV/E	58
GTV/I	58
GU/30/	93
GU/40/	93
GV/	58
GVNH/	59
GWA/	135
H/5/F	191
IL/	48
ILN/	48
ILNS/	48
ILNX/	48
IP/40	46
IPA/	33 - 155
IPB/	33 - 155
IPI/	33 - 155
IPV/	33
IR/C04	248
IR/W3	248
JGA/	194
K10	261
L5/NW/65NT	248
L5/NW/67	248
L5/NW/67NT	248
L5/WW/67	248
LA/I/	52
LA/IS/	52
LB/A	52
LB/B/	52
LDA/	52
LDAD	53
LDAG/	52
LDB/	52
LDRS/	52
LDS/	52
LDTM/	52
LDV/	52
LLA/20	240
LLA/20P	240
LLA/20/10	240
LLA/30	240
LLA/30P	240
LLB/30	240
LLB/30P	240
LQL/2	245
MIN/	43 - 119
MAPEFLEX MS45 95 - 205 - 208 - 210 - 218 - 236 - 261	
MAPEFLEX MS55 95 - 205 - 208 - 210 - 218 - 236 - 261	
NAN/	128
NE/	126
NF/	127
NIL/	129
NIN/	129
NJ/	126
NL/	127
NPAN/	128
NTA/	130
NTI/	130
NTO/	130
NZA/	131 - 190
NZS/	131
NZS/A/40	131
NZS/B/	116
NZS/L/	131
NZS/S1	116
NZS/S2	116
PA/	117
PAS/	133
PASTA POLIMENTO	256
PBA/	118
PBA/5/A	190
PBAS/5/F	191
PBE/	132
PBH/	133
PFFE/	134
PHDE/	134
PI/	63
PIA/	63 - 194
PIN/	62
PLA/	119
PN/	117
PNI/	117
PNIS/	117
PP/	70

PP360/	70
PP50/	70
PPVG/120	75
PROFLEX MACHINE	257
PT/4	183
PT/4/SA	183
PT/6	183
PT/6/SA	183
PV/	32
QDC/1010	83
QDCC/1010	83
QDI/1010	83
QDL/1010	83
RA/	34 - 193
RAS/	34
RB/	34
RC/ /F	187
RC/411/CV	187
RC/415/CV	187
RC/47/CV	187
RC/49/CV	187
RC/5/F	191
RCF/	187 - 204
RE/	40
REC/ /100	41
RECO/ /80	41
RI/	36 - 193
RIC/01	248
RIN/	37
RINS/	37
RINX/	37
RIP/	36
RIS/	36
RIX/	36
RKN/	38
RLN/	38
RPA/	39
RTM/	34
RV/	34
RVH/	34
S/15/SF	178
S/4	182
S/9/SF	176 - 177
S/95	211 - 219 - 220 - 222
S/97	223
SA/	158
SA/G	158
SAFETY-STEP	168 - 169
SAR/10/12	156
SAR/8/15	156
SB/	158
SB/G	158
SGA/	154
SGA/11L	243
SGA/11P	243
SGI/	154
SGK/	154
SGN/	154
SIR/10/12	156
SIR/8/15	156
SIRS/10/12	156
SIRS/8/15	156
SIS/	157
SIS/10/SF	157
SIX/	157
SKL/2	217 - 245
SLIM/	79
SLIM-I/	79
SM/	154
SMA/	154
SMART/	81
SMART3/	81
SMART-I/	81
SN/	155
SNG/	155
SP/	158
SS/4	256
SS/5	256
ST/7	130
STA/	130
STI/	130
TA/	35
TAS/	35
TATM/	35
TB/	35
TE/	40
TEI/	40
TEL/04	248
TGU/	93
THIN/	77
TIA/	35
TIAS/	35
TIB/	35
TIE/	36 - 38
TIEN/	37
TIENS/	37
TIENX/	37
TIEP/	36
TIES/	36
TIEX/	36
TII/	36 - 38
TIIN/	37
TIINS/	37
TIINX/	37
TIIP/	36
TIIS/	36
TIIX/	36
TIME/	37
TIMI/	37
TIV/	35
TLA/10/C1	241
TLA/10P/C1	241
TLB/10/C1	241
TLB/10P/C1	241
TOP/ /E	49
TOP/ /ETM	49
TOP/ /I	49
TOP/ /ITM	49
TOP/A/	49
TOP/TM/	49
TPAE/	39
TPAI/	39
TPC/410/CV	179
TPC/413/CV	179
TPC/47/CV	179
TPS/410/CV	179
TPS/413/CV	179
TPS/47/CV	179
TPU/	177 - 178 - 180 - 181
TPZ/410/CV	179
TPZ/413/CV	179
TPZ/47/CV	179
TU/6	177 - 178 - 180 - 181
TV/	35
UA/	102
UA/ /EI	102
UG/	102
UG/ /EI	102
UI/	102
UI/ /EI	102
UIS/	102

UIS/ /EI	102
UK/	102
UK/ /EI	102
UKC/10	54
UKG/10	55
UKGC/10	55
UN/	102
UN/ /EI	102
XLC/	81
XLC3/	81
XLCC/	81
XLL/	81
XPC/	71
XPD/	73
XPF/	72
XPI/	73
XSC/	79
XSCC/	79
XSL/	79
XTC/	77
XTCC/	77
XTL/	77
XTT/	77
Z/1/SF	176 - 177
Z/4	182
Z3/30/SF	178
ZA/	26 - 98 - 193
ZB/	26
ZBG/	99
ZBGF/	100 - 202
ZBS/	26
ZG/	98
ZGF/	100 - 192 - 202
ZK/	31 - 98
ZN/	98
ZNF/	100 - 202
ZQAGN/	18
ZQAGN/ /EI	19
ZQAL/10	242
ZQAL/10B	242
ZQAL/10P	242
ZQAN/	18 - 193
ZQAN/ /EI	19
ZQAND/	22
ZQAND/ /EI	22
ZQBN/	18
ZQBN/ /EI	19
ZQBRSN/	18
ZQBRSN/ /EI	19
ZQBSN/	18
ZQBSN/ /EI	19
ZQIM/ /EI	23
ZQIMP/ /EI	23
ZQIMS/ /EI	23
ZQIN/	23
ZQIN/ /EI	23
ZQINP/	23
ZQINP/ /EI	23
ZQINS/	23
ZQINS/ /EI	23
ZQINX/	23
ZQINX/ /EI	23
ZQKN/	24 - 193
ZQKN/ /EI	24
ZQLN/	24
ZQLN/ /EI	24
ZQP/	25
ZQP/ /EI	25
ZQTMN/	18
ZQTMN/ /EI	19
ZQVN/	18
ZQVN/ /EI	19
ZQVNH/	18
ZT/307/01	253
ZT/307/02	253
ZT/307/03	253
ZT/307/04	253
ZT/307/GN	253
ZT/307/MN	253
ZT/307/NA	253
ZT/307/R1	253
ZT/307/R2	253
ZT/307/SN	253
ZTM/	26
ZV/	26 - 27 - 28
ZV/ /EI	29
ZVH/	26



MAPEI PORTUGAL SA

Administração e Mapei World
Rua Chen He, n.º 1, 1-A
1990-513 Sacavém

Fábrica, Armazém e Mapei Academy
Zona Industrial de Cantanhede
Rua 5C, n.º 421
3060-197 Cantanhede

Armazém Linha Profilpas
Rua Cidade de Beja n.º 34
2660-019 Frielas

Tel. 800 911 884
info@mapei.pt
mapei.pt